



Learning Thermostat™  
Installation Guide

## WE TAKE YOUR PRIVACY SERIOUSLY

We're committed to being open and honest about how we use data. We'll always ask for permission before sharing personally identifiable information like your email address, and we keep your data safe with industry standard security tools. To learn more about our Privacy Policy, go to [nest.com/ca/privacy](https://nest.com/ca/privacy)

## Compatibility

Based on Nest's online compatibility checker data, the Nest Thermostat works with most 24V systems, including gas, electric, oil, forced air, variable speed, heat pump, and radiant. It can control:

- Heating: one, two, and three stages (W1, W2, W3)
- Cooling: one and two stages (Y1, Y2)
- Heat pump: with auxiliary and emergency heat (O/B, AUX, E)
- Fan (G)
- Power (C, RH, RC)
- Humidifier or dehumidifier (HUM, DEHUM)

The Nest Thermostat's \* connector can accept only one of these wires: W3, E, HUM or DEHUM.

The Nest Thermostat is designed to work even if your home doesn't have a common (C) wire. Rarely, installing a new C wire may be required.

Professional installation recommended for:

- Dual fuel systems (heat pump with furnace)
- Whole-home humidifiers and dehumidifiers

## Watch the video

To see how it's done, watch our installation video at [support.nest.com/ca/thermostat](https://support.nest.com/ca/thermostat)

## Contents

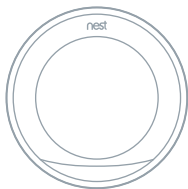

Display

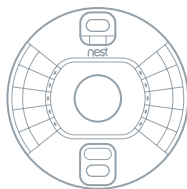

Base



Screwdriver

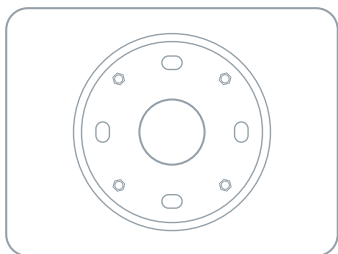

Optional trim plate

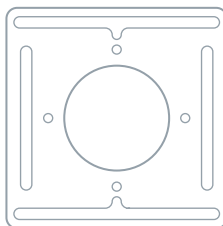

Optional steel plate



Wall screws



Optional steel plate screws

## 1. Switch off power

This protects you and avoids blowing a fuse in your equipment. Adjust the temperature on your old thermostat to make sure your system is off.

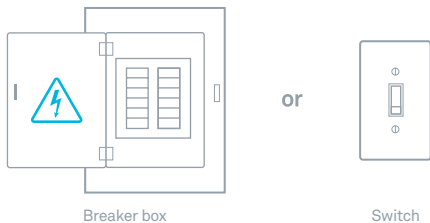

## 2. Remove cover

Some covers pop off, while others need to be unscrewed.

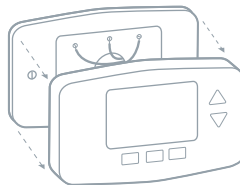

## 3. Check your system

If your old thermostat is labeled 120V or 240V or has thick wires with wire nuts, your system is high voltage. Not sure? Contact support.

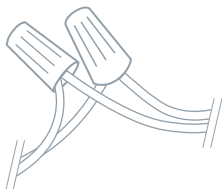

**⚠ CAUTION:** Do not connect Nest to high voltage wires.

## 4. Remove any jumper wires

Jumper wires are short wires between two connectors. You won't need them. An R wire can go into either RC or RH.

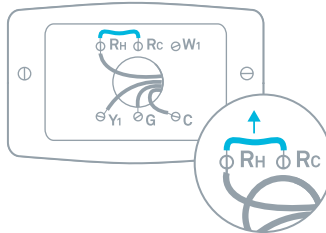

## 5. Label wires

Peel off the labels below and attach them to the thermostat's matching wires.

Use the white labels for any W3, E, HUM or DEHUM wires. The \* connector can only connect to one of these wires.

See two names for each connector on your old thermostat's backplate? Visit [nest.com/ca/2labels](https://nest.com/ca/2labels) for help.

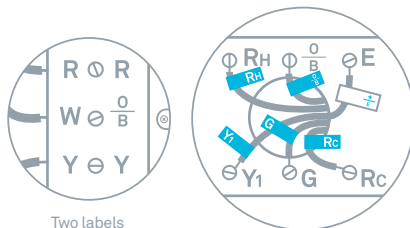

Two labels



**Tip:** Take a picture of the wires on your old thermostat to help you remember.

## 6. Disconnect wires and remove base

After removing the base, we recommend gently wrapping the wires around a pen or pencil to ensure they don't fall back into the hole in the wall.

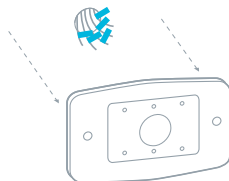

**!** Remember, the power to your HVAC system must be off to avoid blowing a fuse in your equipment.

## 7. Mark where screws will go

Use the bubble level to make sure the Nest Thermostat is level.

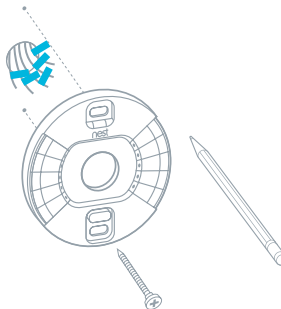

Optional in most homes

## Use trim plate if needed

You can cover up holes or marks left by your old thermostat with the optional trim plate.

Snap the base and trim plate together, then screw them to the wall.

You'll find the trim plate in the bottom of the box.

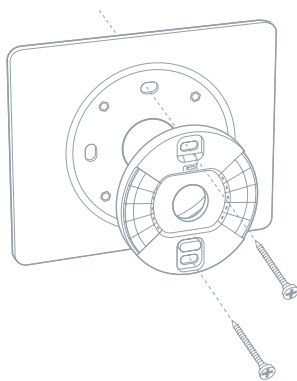

Optional in most homes

## Mounting on an electrical box

Electrical boxes aren't common, but if you have one, secure the steel plate to the electrical box with two of the short steel plate screws. Insert the screws into the long slots on the steel plate.

Use the other two short screws to attach the Nest base and trim plate to the steel plate.

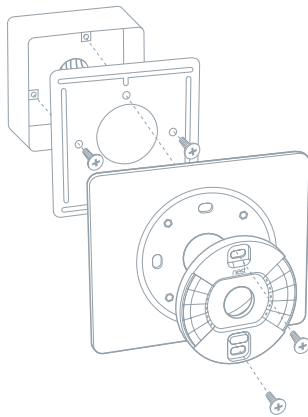

## 8. Attach the Nest base

Pull the wires through the center of the base, then attach it to the wall with the screws.

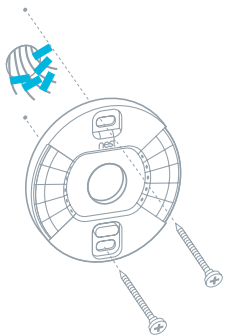

## 9. Connect wires

After all the wires are securely connected, push them down to make sure they're flush with the base.

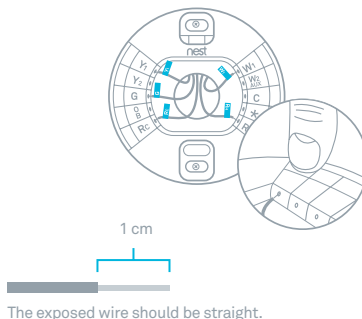

## 10. Attach the display

Press the display onto the base until it clicks.

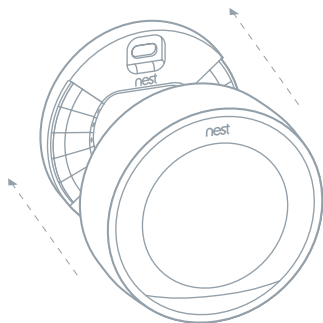

## 11. Switch the power back on

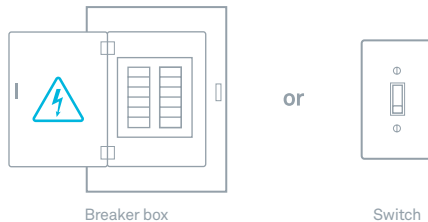



## 12. Setup and Nest Account

The Nest Thermostat will turn on and walk you through setup. Just turn the ring and press to select. During setup, you can connect the thermostat to Wi-Fi.

Go to [nest.com/ca/account](https://nest.com/ca/account) or download the Nest app to create a Nest Account. The app will show you how to connect your Nest Account and thermostat.



Remember, you can download the free Nest app from the iTunes App Store™ or Google Play.™

Questions about adding a thermostat to your Nest Account? Visit [nest.com/ca/pair](https://nest.com/ca/pair)

# Nest Labs, Inc. Limited Warranty Learning Thermostat™



For more information, visit [nest.com/ca](https://nest.com/ca)

You can also find answers in the Nest Community at [nest.com/ca/community](https://nest.com/ca/community)

For IC Compliance Statement, visit [nest.com/ca/legal/ic-compliance-notice](https://nest.com/ca/legal/ic-compliance-notice)



Please recycle Nest's 100% recyclable packaging.

RECYCLING AND DISPOSAL  
Visit [nest.com/ca/recycle](https://nest.com/ca/recycle)

**THIS LIMITED WARRANTY CONTAINS IMPORTANT INFORMATION ABOUT YOUR RIGHTS AND OBLIGATIONS, AS WELL AS LIMITATIONS AND EXCLUSIONS THAT MAY APPLY TO YOU.**

## **1. WHAT THIS LIMITED WARRANTY COVERS; PERIOD OF COVERAGE**

Nest Labs, Inc. ("Nest Labs"), 3400 Hillview Avenue, Palo Alto, California USA, warrants to the owner of the enclosed product that the product contained in this box ("Product") will be free from defects in materials and workmanship for a period of two (2) years from the date of delivery following the original retail purchase (the "Warranty Period"). If the Product fails to conform to this Limited Warranty during the Warranty Period, Nest Labs will, at its sole discretion, either (a) repair or replace any defective Product or component; or (b) accept the return of the Product and refund the money actually paid by the original purchaser for the Product. Repair or replacement may be made with a new or refurbished product or components, at Nest Labs' sole discretion. If the Product or a component incorporated within it is no longer available, Nest Labs may, at Nest Labs' sole discretion, replace the Product with a similar product of similar function. This is your sole and exclusive remedy for breach of this Limited Warranty. Any Product that has either been repaired or replaced under this Limited Warranty will be covered by the terms of this Limited Warranty for the longer of (a) ninety (90) days from the date of delivery of the repaired Product or replacement Product, or (b) the remaining Warranty Period. This Limited Warranty is transferable from the original purchaser to subsequent owners, but the Warranty Period will not be extended in duration or expanded in coverage for any such transfer.

## **2. TOTAL SATISFACTION RETURN POLICY**

If you are the original purchaser of the Product and you are not satisfied with this Product for any reason, you may return it in its original condition within thirty (30) days of the original purchase and receive a full refund.

## **3. WARRANTY CONDITIONS; HOW TO GET SERVICE IF YOU WANT TO CLAIM UNDER THIS LIMITED WARRANTY**

Before making a claim under this Limited Warranty, the owner of the Product must (a) notify Nest Labs of the intention to claim by visiting [nest.com/support](https://nest.com/support) during the Warranty Period and providing a description of the alleged failure, and (b) comply with Nest Labs' return shipping instructions. Nest Labs will have no warranty obligations with respect to a returned Product if it determines, in its reasonable discretion after examination of the returned Product, that the Product is an Ineligible Product (defined below). Nest Labs will bear all costs of return shipping

to owner and will reimburse any shipping costs incurred by the owner, except with respect to any Ineligible Product, for which owner will bear all shipping costs.

#### **4. WHAT THIS LIMITED WARRANTY DOES NOT COVER**

This Limited Warranty does not cover the following (collectively “Ineligible Products”): Products marked as “sample” or “Not for Sale”, or sold “AS IS”; or Products that have been subject to: (a) modifications, alterations, tampering, or improper maintenance or repairs; (b) handling, storage, installation, testing, or use not in accordance with the User’s Guide or other instructions provided by Nest Labs; (c) abuse or misuse of the Product; (d) breakdowns, fluctuations, or interruptions in electric power or the telecommunications network; or (e) Acts of God, including but not limited to lightning, flood, tornado, earthquake, or hurricane. This Limited Warranty does not cover consumable parts, including batteries, unless damage is due to defects in materials or workmanship of the Product, or software (even if such consumable parts or software are packaged or sold with the product). Nest Labs recommends that you use only authorized service providers for maintenance or repair. Unauthorized use of the Product or software can impair the Product’s performance and may invalidate this Limited Warranty.

#### **5. DISCLAIMER OF WARRANTIES**

EXCEPT AS STATED ABOVE IN THIS LIMITED WARRANTY, AND TO THE MAXIMUM EXTENT PERMITTED BY APPLICABLE LAW, NEST LABS DISCLAIMS ALL EXPRESS, IMPLIED, AND STATUTORY WARRANTIES AND CONDITIONS WITH RESPECT TO THE PRODUCT, INCLUDING THE IMPLIED WARRANTIES OF MERCHANTABILITY AND FITNESS FOR A PARTICULAR PURPOSE. TO THE MAXIMUM EXTENT PERMITTED BY APPLICABLE LAW, NEST LABS ALSO LIMITS THE DURATION OF ANY APPLICABLE IMPLIED WARRANTIES OR CONDITIONS TO THE DURATION OF THIS LIMITED WARRANTY.

#### **6. LIMITATION OF DAMAGES**

IN ADDITION TO THE ABOVE WARRANTY DISCLAIMERS, IN NO EVENT WILL NEST LABS BE LIABLE FOR ANY CONSEQUENTIAL, INCIDENTAL, EXEMPLARY, OR SPECIAL DAMAGES, INCLUDING ANY DAMAGES FOR LOST DATA OR LOST PROFITS, ARISING FROM OR RELATING TO THIS LIMITED WARRANTY OR THE PRODUCT, AND NEST LABS’ TOTAL CUMULATIVE LIABILITY ARISING FROM OR RELATED TO THIS LIMITED WARRANTY OR THE PRODUCT WILL NOT EXCEED THE AMOUNT ACTUALLY PAID FOR THE PRODUCT BY THE ORIGINAL PURCHASER.

#### **7. LIMITATION OF LIABILITY**

THE NEST LABS ONLINE SERVICES (“SERVICES”) PROVIDE YOU

INFORMATION (“PRODUCT INFORMATION”) REGARDING YOUR NEST PRODUCTS OR OTHER PERIPHERALS CONNECTED TO YOUR PRODUCTS (“PRODUCT PERIPHERALS”). THE TYPE OF PRODUCT PERIPHERALS THAT MAY BE CONNECTED TO YOUR PRODUCT MAY CHANGE FROM TIME TO TIME. WITHOUT LIMITING THE GENERALITY OF THE DISCLAIMERS ABOVE, ALL PRODUCT INFORMATION IS PROVIDED FOR YOUR CONVENIENCE, “AS IS”, AND “AS AVAILABLE”. NEST LABS DOES NOT REPRESENT, WARRANT, OR GUARANTEE THAT PRODUCT INFORMATION WILL BE AVAILABLE, ACCURATE, OR RELIABLE OR THAT PRODUCT INFORMATION OR USE OF THE SERVICES OR PRODUCT WILL PROVIDE SAFETY IN YOUR HOME. YOU USE ALL PRODUCT INFORMATION, THE SERVICES, AND THE PRODUCT AT YOUR OWN DISCRETION AND RISK. YOU WILL BE SOLELY RESPONSIBLE FOR (AND NEST LABS DISCLAIMS) ANY AND ALL LOSS, LIABILITY, OR DAMAGES, INCLUDING TO YOUR WIRING, FIXTURES, ELECTRICITY, HOME, PRODUCT, PRODUCT PERIPHERALS, COMPUTER, MOBILE DEVICE, AND ALL OTHER ITEMS AND PETS IN YOUR HOME, RESULTING FROM YOUR USE OF THE PRODUCT INFORMATION, SERVICES, OR PRODUCT. PRODUCT INFORMATION PROVIDED BY THE SERVICES IS NOT INTENDED AS A SUBSTITUTE FOR DIRECT MEANS OF OBTAINING THE INFORMATION. FOR EXAMPLE, A NOTIFICATION PROVIDED THROUGH THE SERVICE IS NOT INTENDED AS A SUBSTITUTE FOR AUDIBLE AND VISIBLE INDICATIONS IN THE HOME AND ON THE PRODUCT, NOR FOR A THIRD PARTY MONITORING SERVICE THAT MONITORS ALARM STATE.

#### **8. YOUR RIGHTS AND THIS LIMITED WARRANTY**

This Limited Warranty gives you specific legal rights. You may also have other legal rights that vary by state, province, or jurisdiction. Likewise, some of the limitations in this Limited Warranty may not apply in certain states, provinces or jurisdictions. The terms of this Limited Warranty will apply to the extent permitted by applicable law. For a full description of your legal rights you should refer to the laws applicable in your jurisdiction and you may wish to contact a relevant consumer advisory service.



nest

Learning Thermostat™  
Guide d'installation

## NOUS RESPECTONS VOTRE VIE PRIVÉE

Nous nous engageons en faveur de la transparence et de l'honnêteté en ce qui concerne l'utilisation des données. Nous vous demanderons toujours votre accord avant de transmettre des renseignements qui permettent de vous identifier personnellement, tels que votre adresse de courriel. Nous conserverons vos données en sécurité au moyen d'outils sécurisés aux normes de l'industrie. Pour en savoir plus sur notre politique de confidentialité, consultez la page [nest.com/ca/fr/privacy](https://www.nest.com/ca/fr/privacy)

## Compatibilité

D'après les données du vérificateur de compatibilité en ligne de Nest, le Nest Thermostat fonctionne avec la plupart des systèmes 24 V, y compris les systèmes à gaz, électriques, à mazout, à air pulsé, à vitesse variable, à pompe à chaleur et par rayonnement. Il peut contrôler :

- le chauffage : une, deux et trois étapes (W1, W2, W3);
- la climatisation : une et deux étapes (Y1, Y2);
- une pompe à chaleur : avec chauffage d'appoint et d'urgence (O/B, AUX, E);
- un ventilateur (G);
- l'alimentation (C, RH, RC);
- un humidificateur ou un déshumidificateur (HUM, DEHUM).

Le connecteur du Nest Thermostat \* peut accepter un seul de ces fils : W3, E, HUM ou DEHUM.

Le Nest Thermostat est conçu pour fonctionner même si votre résidence n'est pas équipée d'un fil classique « C ». Cependant, l'installation d'un tel fil peut être nécessaire dans certains cas rares.

Nous recommandons l'installation par un professionnel pour :

- les systèmes bi-énergie (pompe à chaleur avec fournaise);
- les humidificateurs et déshumidificateurs multi-pièces.

## Regarder la vidéo

Pour savoir comment procéder, regardez notre vidéo d'installation à l'adresse [support.nest.com/ca/fr/thermostat](https://support.nest.com/ca/fr/thermostat)

## Contenu

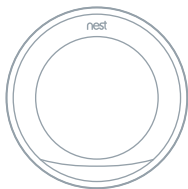

Écran

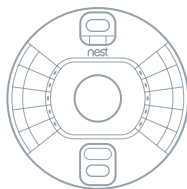

Base



Tournevis

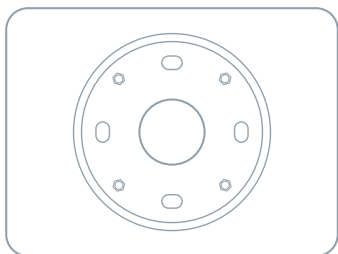

Plaque de montage  
facultative

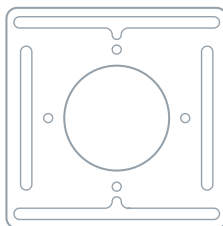

Plaque en acier  
facultative



Vis murales



Vis pour plaque en  
acier facultative



## 1. Débranchez l'alimentation

Cela vous protège et évite de faire sauter un fusible de votre équipement. Réglez la température sur votre ancien thermostat afin de vous assurer que votre système est éteint.



Disjoncteur

ou



Interrupteur

## 2. Retirez le couvercle

Certains couvercles peuvent être retirés à la main, alors que d'autres doivent être dévissés.

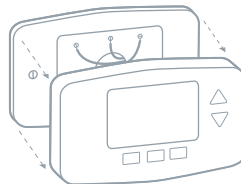

## 3. Vérifiez votre système

Si votre ancien thermostat porte une étiquette 120 V ou 240 V, ou s'il dispose de fils épais avec des capuchons de connexion, alors il s'agit d'un système haute tension. Vous avez un doute? Communiquez avec le service d'assistance.



**ATTENTION :**  
Ne connectez pas votre appareil Nest à des fils haute tension.

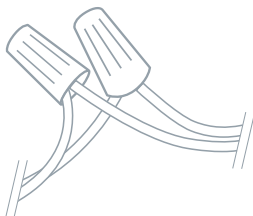

## 4. Retirez les câbles de liaison

Les câbles de liaison sont des fils courts situés entre deux connecteurs. Vous n'en aurez pas besoin. Un fil R peut aller avec RC ou RH.

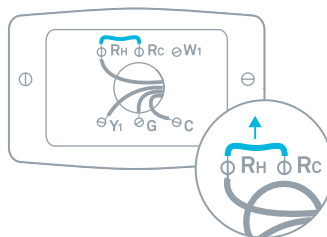

## 5. Étiquetez les fils

Découpez les étiquettes ci-dessous et apposez-les sur les fils correspondants du thermostat.

Utilisez les étiquettes blanches pour tout fil W3, E, HUM ou DEHUM. Le connecteur \* ne peut se connecter qu'à un seul de ces fils.

Vous voyez deux noms pour chaque connecteur sur le support de votre ancien thermostat? Consultez la page [nest.com/ca/fr/2labels](https://www.nest.com/ca/fr/2labels) pour obtenir de l'aide.

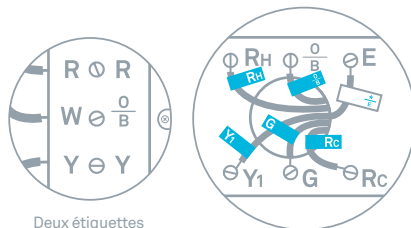

Deux étiquettes



Conseil : Prenez une photo des fils sur votre ancien thermostat pour vous aider à vous en souvenir.

## 6. Débranchez les fils et retirez la base

Après le retrait de la base, nous vous recommandons d'enrouler doucement les fils autour d'un stylo ou d'un crayon pour vous assurer qu'ils ne tombent pas à l'intérieur du trou dans le mur.

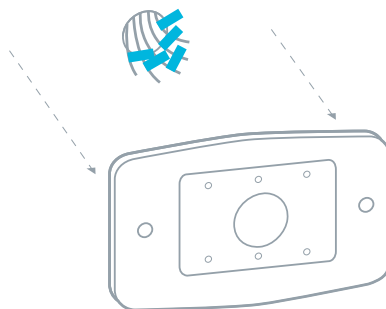

N'oubliez pas que l'alimentation de votre système CVC doit être débranchée pour éviter de faire sauter un fusible de votre équipement.

Facultatif dans la plupart des résidences

## Utilisation de la plaque de montage (si nécessaire)

Vous pouvez recouvrir les trous ou les marques laissés par votre ancien thermostat à l'aide de la plaque de montage facultative.

Enclenchez la base et la plaque de montage ensemble, puis vissez-les au mur.

Vous trouverez la plaque de montage au fond de la boîte.

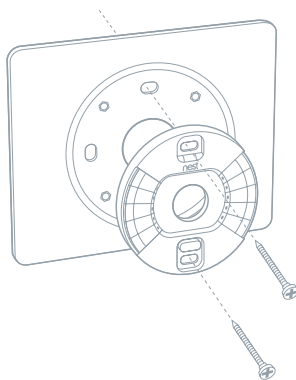

Facultatif dans la plupart des résidences

## Montage sur un boîtier électrique

Les boîtiers électriques ne sont pas fréquents, mais si vous en possédez un, fixez la plaque en acier au boîtier électrique avec deux des vis courtes pour plaque en acier. Insérez les vis dans les longues fentes sur la plaque en acier.

Utilisez les deux autres vis courtes pour fixer la base du dispositif Nest et la plaque de montage à la plaque en acier.

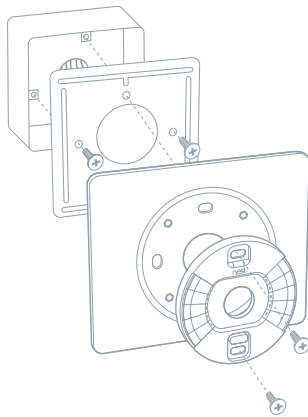

## 7. Marquez l'emplacement des vis

Utilisez le niveau à bulle pour vérifier si le Nest Thermostat est droit.

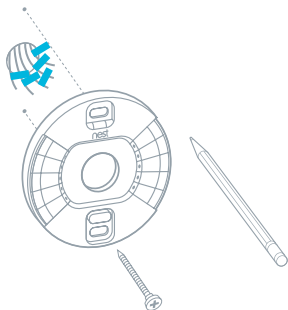

## 8. Fixez la base du dispositif Nest

Passez les fils par le centre de la base, puis fixez cette dernière au mur avec les vis.

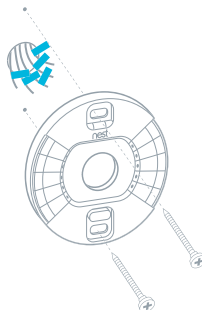

## 9. Branchez les fils

Lorsque les fils sont solidement branchés, poussez-les vers le bas pour vous assurer qu'ils soient de niveau avec la base.

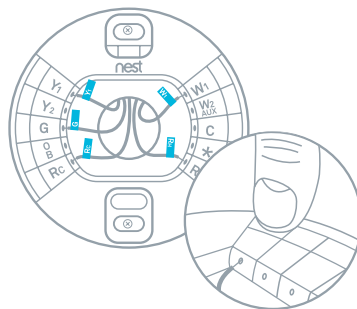
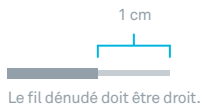

## 10. Fixez l'écran

Appuyez l'écran sur la base jusqu'au dé clic.

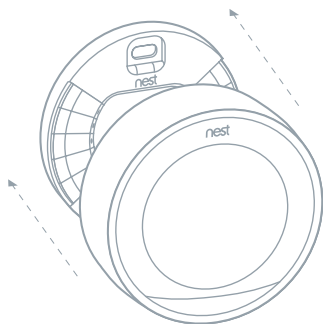

## 11. Rétablissez le courant



Disjoncteur

ou



Interrupteur

## 12. Configuration et compte Nest

Le Nest Thermostat va s'allumer et vous guider tout au long de la configuration. Il vous suffit de tourner l'anneau et d'appuyer pour sélectionner. Pendant la configuration, vous pouvez connecter Nest au Wi-Fi.

Accédez à [nest.com/ca/fr/account](https://nest.com/ca/fr/account) ou téléchargez l'application Nest pour créer un compte Nest. Vous découvrirez dans l'application comment connecter votre compte Nest et votre thermostat.

N'oubliez pas que vous pouvez télécharger l'application Nest gratuite dans l'iTunes App Store™ ou la boutique Google Play™.

Vous avez des questions sur l'ajout d'un thermostat à votre compte Nest? Consultez la page [nest.com/ca/fr/pair](https://nest.com/ca/fr/pair)



# Nest Labs, Inc.

## Garantie limitée

### Learning Thermostat™



Pour en savoir plus, consultez le site [nest.com/ca/fr](https://nest.com/ca/fr)

Vous pouvez également trouver des réponses dans la communauté Nest Community à l'adresse [nest.com/ca/fr/community](https://nest.com/ca/fr/community)

Pour lire la déclaration de conformité à l'IC, consultez la page [nest.com/ca/fr/legal/ic-compliance-notice](https://nest.com/ca/fr/legal/ic-compliance-notice)



Veillez recycler l'emballage Nest entièrement recyclable.

RECYCLAGE ET ÉLIMINATION  
Consultez la page [nest.com/ca/fr/recycle](https://nest.com/ca/fr/recycle)

CETTE GARANTIE LIMITÉE CONTIENT DES RENSEIGNEMENTS IMPORTANTS SUR VOS DROITS ET VOS OBLIGATIONS, AINSI QUE LES LIMITES ET LES EXCLUSIONS QUI PEUVENT S'APPLIQUER À VOTRE CAS.

#### 1. OBJET DE CETTE GARANTIE LIMITÉE; PÉRIODE DE COUVERTURE

Nest Labs, Inc. (« Nest Labs »), 3400 Hillview Avenue, Palo Alto, Californie, États-Unis, garantit au propriétaire du produit joint que le produit présent dans cette boîte (« Produit ») sera exempt de tout défaut de matériaux et de fabrication pendant une période de deux (2) ans à compter de la date de livraison suivant l'achat d'origine (la « Période de garantie »). Si le Produit s'avère non conforme à la présente Garantie limitée pendant la Période de garantie, Nest Labs procédera, à son entière discrétion, soit (a) à la réparation ou au remplacement de tout Produit ou composant défaillant; soit (b) à l'acceptation du retour du Produit et au remboursement du montant payé par l'acheteur d'origine du Produit. La réparation ou le remplacement peuvent avoir lieu avec un produit ou un composant neuf ou reconditionné, à l'entière discrétion de Nest Labs. Si le Produit ou un composant intégré à celui-ci n'est plus disponible, Nest Labs pourra, à son entière discrétion, remplacer le Produit par un produit similaire ou une fonction similaire. Il s'agit de votre unique recours en cas de rupture de la présente Garantie limitée. Tout Produit qui a fait l'objet d'une réparation ou d'un remplacement dans le cadre de la présente Garantie limitée sera couvert par les conditions de la présente Garantie limitée pendant la période la plus longue entre (a) quatre-vingt-dix (90) jours à compter de la date de livraison du Produit réparé ou du Produit de remplacement, ou (b) la durée restante de la Période de garantie. La présente Garantie limitée peut être transférée entre l'acheteur d'origine et les propriétaires ultérieurs, mais la Période de garantie ne sera pas prolongée et sa couverture ne sera pas étendue pour un tel transfert.

#### 2. POLITIQUE DE RETOUR EN VUE D'UNE SATISFACTION TOTALE

Si vous êtes l'acheteur d'origine du Produit et si vous n'êtes pas satisfait(e) de celui-ci, quelle qu'en soit la raison, vous pouvez le retourner dans son état d'origine dans un délai de trente (30) jours à compter de l'achat d'origine afin d'obtenir son remboursement complet.

#### 3. CONDITIONS DE LA GARANTIE; COMMENT OBTENIR UNE RÉPARATION DANS LE CADRE DE CETTE GARANTIE LIMITÉE

Avant d'effectuer une réclamation dans le cadre de la présente Garantie limitée, le propriétaire du Produit doit (a) informer Nest Labs de son intention d'effectuer une

réclamation à l'adresse [nest.com/ca/fr/support](https://www.nest.com/ca/fr/support) durant la Période de garantie et fournir une description de la défaillance alléguée, et (b) respecter les instructions d'expédition de retour de Nest Labs. Nest Labs ne sera soumise à aucune obligation de garantie quant à un Produit retourné si la société détermine, à sa discrétion raisonnable après examen du Produit retourné, que ce dernier est un Produit non admissible (d'après la définition ci-dessous). Nest Labs assumera la totalité des frais d'expédition de retour au propriétaire et remboursera tous les frais d'expédition encourus par le propriétaire, à l'exception des frais liés à tout Produit non admissible, pour lequel le propriétaire assumera la totalité des frais d'expédition.

#### **4. EXCLUSIONS DE CETTE GARANTIE LIMITÉE**

La présente Garantie limitée ne couvre pas les produits suivants (collectivement désignés « Produits non admissibles ») : les Produits marqués comme « échantillon » ou « Non destiné à la vente », ou vendus « EN L'ÉTAT »; ou les Produits qui ont fait l'objet : (a) de modifications, d'altérations, de transformations, ou d'entretiens ou de réparations incorrects; (b) d'une manipulation, d'un stockage, d'une installation, de tests ou d'une utilisation non conformes au guide de l'utilisateur ou à d'autres instructions fournies par Nest Labs; (c) de mauvais traitements ou d'une mauvaise utilisation du Produit; (d) de pannes, de fluctuations ou d'interruptions de l'alimentation électrique ou du réseau de télécommunications; ou (e) de cas de force majeure, notamment, mais s'y limiter, la foudre, une inondation, une tornade, un tremblement de terre ou un ouragan. La présente Garantie limitée ne couvre pas les pièces consommables, notamment les piles, sauf en cas de dommages dus à des défauts de matériaux ou de fabrication du Produit, ni les logiciels (même si de telles pièces consommables ou de tels logiciels sont emballés ou vendus avec le produit). Nest Labs vous recommande de recourir uniquement aux fournisseurs de service autorisés pour tout entretien ou toute réparation. Une utilisation non autorisée du Produit ou du logiciel peut détériorer la performance du Produit et invalider la présente Garantie limitée.

#### **5. EXONÉRATION DE GARANTIES**

À L'EXCEPTION DE CE QUI EST INDIQUÉ PRÉCÉDEMMENT DANS LA PRÉSENTE GARANTIE LIMITÉE, ET DANS LES LIMITES DU DROIT APPLICABLE, NEST LABS REJETTE LA TOTALITÉ DES GARANTIES ET DES CONDITIONS EXPRESSES, IMPLICITES ET LÉGALES QUANT AU PRODUIT, NOTAMMENT LES GARANTIES IMPLICITES DE QUALITÉ MARCHANDE ET D'APTITUDE À UN EMPLOI PARTICULIER. DANS LES LIMITES AUTORISÉES PAR LE DROIT APPLICABLE, NEST LABS LIMITE ÉGALEMENT LA DURÉE DE TOUTE CONDITION OU GARANTIE IMPLICITE APPLICABLE À LA DURÉE DE LA PRÉSENTE GARANTIE LIMITÉE.

#### **6. LIMITATION DES DOMMAGES**

OUTRE LES EXONÉRATIONS DE GARANTIE CI-DESSUS, EN AUCUN CAS NEST LABS NE SERA TENUE RESPONSABLE DE TOUT DOMMAGE CONSÉCUTIF, INDIRECT, PUNITIF OU SPÉCIAL, NOTAMMENT TOUT DOMMAGE POUR PERTE DE DONNÉES OU DE PROFITS, INHÉRENT OU LIÉ À CETTE GARANTIE LIMITÉE OU AU PRODUIT, ET LA RESPONSABILITÉ CUMULATIVE TOTALE DE NEST LABS, INHÉRENTE OU LIÉE À CETTE GARANTIE LIMITÉE OU AU PRODUIT, NE DÉPASSERA PAS LE MONTANT PAYÉ POUR LE PRODUIT PAR L'ACHETEUR D'ORIGINE.

#### **7. LIMITATION DE RESPONSABILITÉ**

LES SERVICES EN LIGNE DE NEST LABS (« SERVICES ») VOUS FOURNISSENT DES RENSEIGNEMENTS (« RENSEIGNEMENTS SUR LES PRODUITS ») CONCERNANT VOS PRODUITS NEST OU D'AUTRES PÉRIPHÉRIQUES ASSOCIÉS À VOS PRODUITS (« PÉRIPHÉRIQUES DES PRODUITS »). LE TYPE DE PÉRIPHÉRIQUES DES PRODUITS QUI PEUVENT ÊTRE ASSOCIÉS À VOS PRODUITS PEUT CHANGER AU FIL DU TEMPS. SANS LIMITER LE CARACTÈRE GÉNÉRAL DES EXONÉRATIONS CI-DESSUS, LA TOTALITÉ DES RENSEIGNEMENTS SUR LES PRODUITS VOUS EST FOURNIE À TITRE PRATIQUE, « EN L'ÉTAT » ET « SELON LES DISPONIBILITÉS ». NEST LABS N'AFFIRME PAS, N'ASSURE PAS ET NE GARANTIT PAS QUE LES RENSEIGNEMENTS SUR LES PRODUITS SERONT DISPONIBLES, EXACTS OU FIABLES, NI QUE LES RENSEIGNEMENTS SUR LES PRODUITS, OU L'UTILISATION DES SERVICES OU DU PRODUIT ASSURERONT LA SÉCURITÉ DE VOTRE DOMICILE. VOUS UTILISEZ LA TOTALITÉ DES RENSEIGNEMENTS SUR LES PRODUITS, LES SERVICES ET LE PRODUIT À VOTRE ENTIÈRE DISCRÉTION ET À VOS PROPRES RISQUES. VOUS SEREZ PLEINEMENT RESPONSABLE DE LA TOTALITÉ DES PERTES, RESPONSABILITÉS OU DOMMAGES, NOTAMMENT CONCERNANT VOTRE CÂBLAGE, VOS INSTALLATIONS, VOTRE RÉSEAU ÉLECTRIQUE, VOTRE DOMICILE, VOTRE PRODUIT, LES PÉRIPHÉRIQUES DE VOTRE PRODUIT, VOTRE ORDINATEUR, VOTRE APPAREIL CELLULAIRE, ET TOUTS LES AUTRES ÉLÉMENTS ET ANIMAUX PRÉSENTS CHEZ VOUS, RÉSULTANT DE VOTRE UTILISATION DES RENSEIGNEMENTS SUR LES PRODUITS, DES SERVICES OU DU PRODUIT (ET NEST LABS REJETTE CES PERTES, RESPONSABILITÉS OU DOMMAGES). LES RENSEIGNEMENTS SUR LES PRODUITS FOURNIS PAR LES SERVICES NE SONT PAS DESTINÉS À REMPLACER LES MOYENS DIRECTS D'OBTENTION DES RENSEIGNEMENTS. PAR EXEMPLE, UNE NOTIFICATION FOURNIE PAR LES SERVICES N'EST PAS DESTINÉE À REMPLACER DES INDICATIONS SONORES OU VISUELLES DANS LE DOMICILE ET SUR LE PRODUIT, NI UN SERVICE DE SURVEILLANCE TIERS QUI SURVEILLE L'ÉTAT DE L'ALARME.

## **8. VOS DROITS ET LA PRÉSENTE GARANTIE LIMITÉE**

La présente Garantie limitée vous accorde des droits particuliers reconnus par la loi. Il est également possible que vous disposiez d'autres droits reconnus par la loi, en fonction de votre État, de votre province ou de votre juridiction. De même, certaines des limitations contenues dans la présente Garantie limitée ne s'appliquent pas dans certains États, certaines provinces ou certaines juridictions. Les conditions de la présente Garantie limitée s'appliqueront dans les limites du droit applicable. Pour obtenir une description complète de vos droits reconnus par la loi, vous devez consulter les lois applicables dans votre juridiction. Vous pouvez également communiquer avec un service pertinent de conseils aux consommateurs.