



Buy it for looks. Buy it for life.®

INS1912C - 1/14



INS1912C

Please Contact Moen First

For Installation Help, Missing or Replacement Parts

(USA)

1-800-BUY-MOEN (1-800-289-6636)
Mon - Fri 8:00 AM to 7:00 PM, Eastern
Sat. 9:00 AM to 3:00 PM Eastern
WWW.MOEN.COM

(Canada)

1-800-465-6130
Mon - Fri 7:30 AM to 7:00 PM, Eastern
WWW.MOEN.CA

Por favor, contáctese primero con Moen

Para obtener ayuda de instalación, piezas faltantes o de recambio

01-800-718-4345
Lunes a viernes de 8:00 a 20:00 hs.
(Costa Este)
Sáb. 8:00 a 18:30 hs. (Costa Este)
WWW.MOEN.MX

Veillez d'abord contacter Moen

en cas de problèmes avec l'installation, ou pour obtenir toute pièce manquante ou de rechange

1-800-465-6130
Du lundi au vendredi:
de 7 h 30 à 19 h, HE
WWW.MOEN.CA

Installation Guide Guía de Instalación Guide d'installation

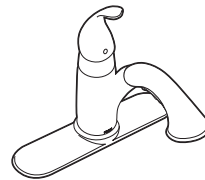

7545 / 67545

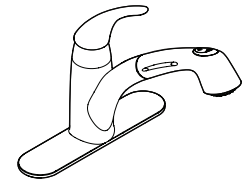

7560



7570 / 67570



7575

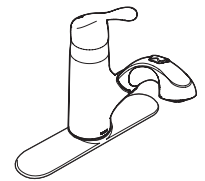

67315

ONE HANDLE PULLOUT KITCHEN FAUCET

MEZCLADORA MONOMANDO RETRÁCTIL PARA COCINA

ROBINET DE CUISINE À BEC RÉTRACTABLE ET UNE POIGNÉE

Style varies by model.
El estilo varía por el modelo.
Le style varie selon le modèle.

HELPFUL TOOLS

For safety and ease of faucet replacement, Moen recommends the use of these helpful tools.

HERRAMIENTAS ÚTILES

Para que el cambio de la llave sea fácil y seguro, Moen le recomienda usar estas útiles herramientas.

OUTILS UTILES

Par mesure de sécurité et pour faciliter l'installation, Moen suggère l'utilisation des outils suivants.

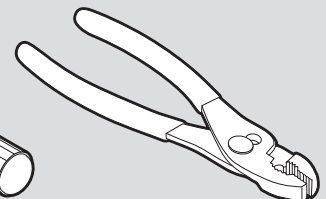
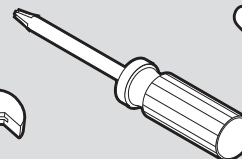
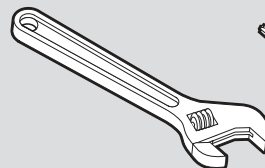
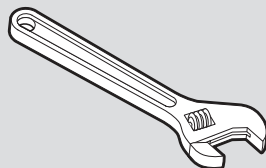
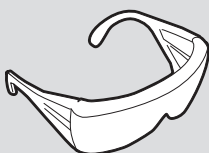

Note: Style may vary by model.
Nota: El estilo puede variar por el modelo.
Note : Le modèle peut varier par le modèle.

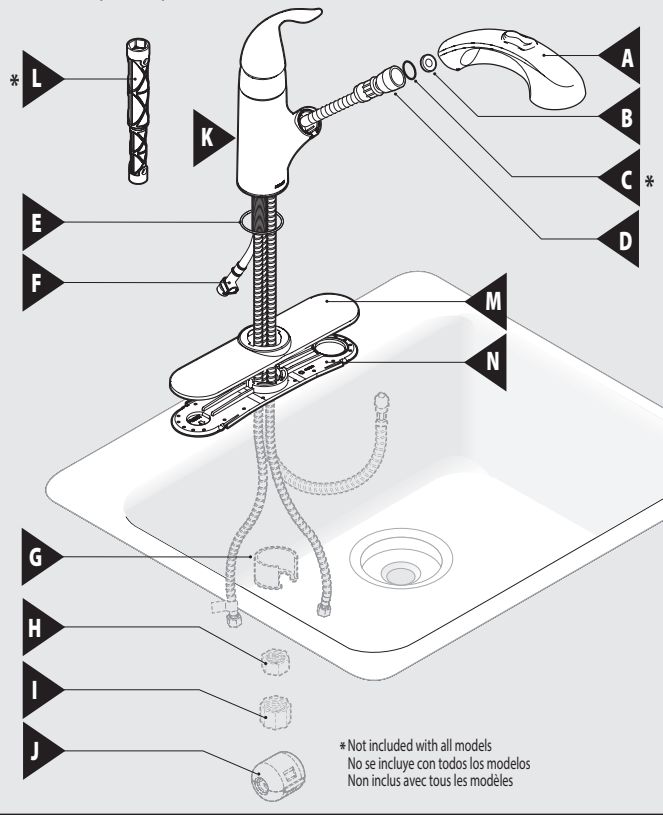

Parts List

- | | |
|---------------------|----------------------|
| A. Spray Wand | H. Mounting Nut |
| B. Screen Washer | I. Hose Protector |
| C. O-Ring | J. Hose Weight |
| D. Pullout Hose | K. Faucet Body |
| E. Spout O-Ring | L. Installation Tool |
| F. Outlet Hose | M. Escutcheon |
| G. Mounting Bracket | N. Gasket |

Lista de piezas

- | | |
|----------------------------------|-------------------------------|
| A. Varilla rociadora | H. Tuerca de montaje |
| B. Arandela de filtro | I. Protector de la manguera |
| C. Anillo de caucho | J. Peso de la manguera |
| D. Manguera retráctil | K. Cuerpo de la mezcladora |
| E. Anillo de caucho del surtidor | L. Herramienta de Instalación |
| F. Manguera de salida | M. Chapetón |
| G. Ménsula de montaje | N. Empaque |



CAUTION — TIPS FOR REMOVAL OF OLD FAUCET:

Always turn water supply OFF before removing existing faucet or disassembling the valve. Open faucet handle to relieve water pressure and ensure that complete water shut-off has been accomplished.



PRECAUCIÓN — CONSEJOS PARA CAMBIAR LA LLAVE MEZCLADORA:

Siempre CIERRE la toma de agua antes de quitar la llave existente o demontar lavavulva. Abra la llave para liberar la presión, y asegúrese de que esté bien cerrada el agua.



ATTENTION — SUGGESTIONS POUR ENLEVER L'ANCIEN ROBINET:

Toujours couper l'alimentation en eau avant d'enlever ou de démonter le robinet. Ouvrir le robinet pour libérer la pression d'eau et pour s'assurer que l'alimentation en eau a bien été coupée.

Icon Legend/Leyenda de Iconos/ Légende des icônes



Above sink
Encima del lavabo
Au-dessus de l'évier



Below sink
Debajo del fregadero
Sous l'évier

Liste des pièces

- | | |
|-------------------------|-------------------------|
| A. Bec de pulvérisation | H. Écrou de montage |
| B. Rondelle-filtre | I. Protège-tuyau |
| C. Joint torique | J. Poids du tuyau |
| D. Tuyau rétractable | K. Corps du robinet |
| E. Joint torique du bec | L. Outil d'installation |
| F. Tuyau de sortie | M. Rosace |
| G. Support de montage | N. Joint d'étanchéité |

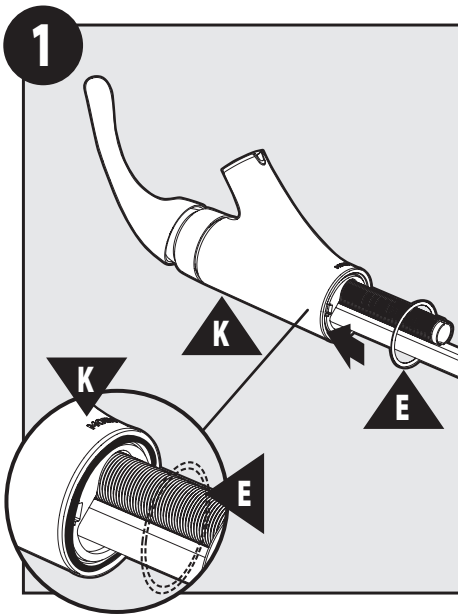

Insert Spout O-Ring (E) into Faucet Body (K) groove.
 Inserte el anillo de caucho del surtidor (E) en la ranura del cuerpo de la mezcladora (K).
 Insérer le joint torique du bec (E) dans la rainure du corps du robinet (K).

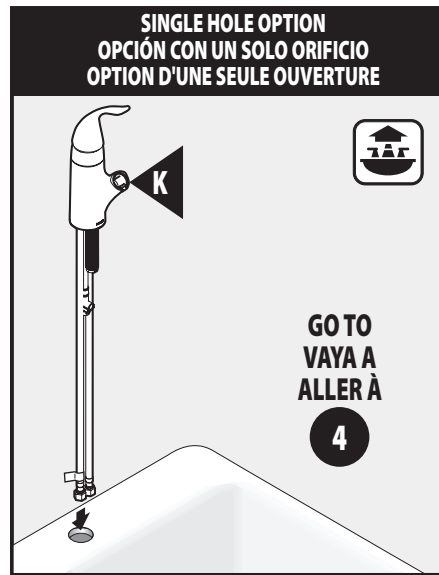

For single hole installation option, install Faucet Body (K) through sink opening. Go to step 4.
 Para la opción de instalación en un solo agujero, instale el cuerpo de la mezcladora (K) a través de la abertura en el fregadero. Vaya al paso 4.
 Pour une installation sur ouverture unique, installez le corps du robinet (K) dans l'ouverture de l'évier. Passer à l'étape 4.

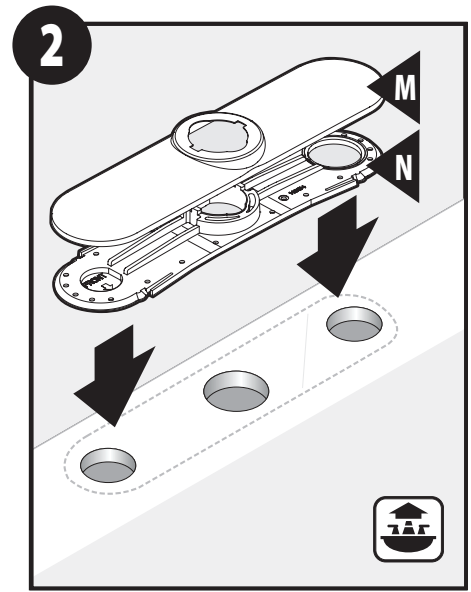

Install Escutcheon (M) and Gasket (N) together onto sink.
 Instale el chapetón (M) y el empaque (N) juntos en el fregadero.
 Installer la rosace (M) et le joint d'étanchéité (N) ensemble sur l'évier.

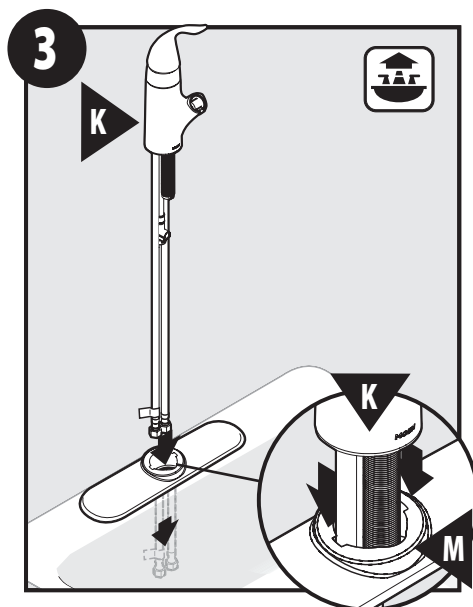

Insert Faucet Body (K) through Escutcheon (M). Ensure that Faucet Body aligns within escutcheon tabs until secure.
 Inserte el cuerpo de la mezcladora (K) a través del chapetón (M). Asegúrese de que el cuerpo de la mezcladora se alinee entre las lengüetas del chapetón hasta que quede sujeto.
 Insérer le corps du robinet (K) dans la rosace (M). S'assurer que le corps du robinet s'aligne avec les onglets de la rosace jusqu'à ce que le tout soit bien fixé.

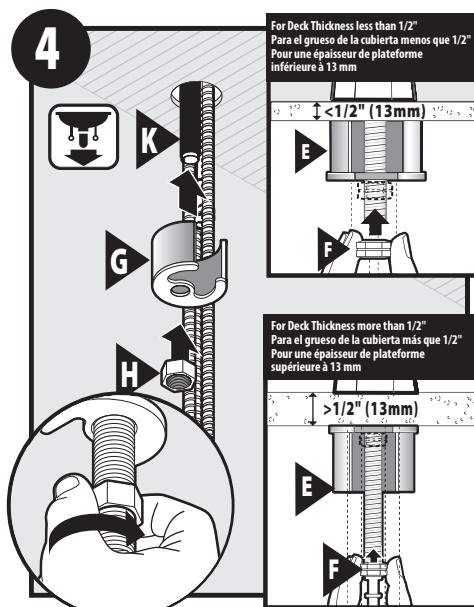

For deck thickness less than 1/2", install Mounting Bracket (G) onto shank of Faucet Body (K) with open end up as shown. Secure with Mounting Nut (H).
 For deck thickness more than 1/2", install Mounting Bracket (G) with open end facing down onto shank of Faucet Body (K). Secure with Mounting Nut (H).
 Para un espesor de cubierta menor de 1/2" (1.27 cm), instale la ménsula de montaje (G) en el tubo roscado del cuerpo de la mezcladora (K) con el extremo abierto como se muestra. Sujételo con la tuerca de montaje (H).
 Para un espesor de cubierta mayor de 1/2" (1.27 cm), instale la ménsula de montaje (G) en el tubo roscado del cuerpo de la mezcladora (K) con el extremo abierto hacia abajo. Sujételo con la tuerca de montaje (H).
 Pour les comptoirs de moins de 13 mm d'épaisseur, installez le support de montage (G) sur la tige du corps de robinet (K) en orientant l'extrémité ouverte vers le haut, comme illustré. Fixer le tout avec un écrou de montage (H).
 Si l'épaisseur du comptoir est de plus de 13 mm, installez le support de montage (G) en orientant l'extrémité ouverte vers le bas sur la tige du corps du robinet (K). Fixer le tout avec un écrou de montage (H).

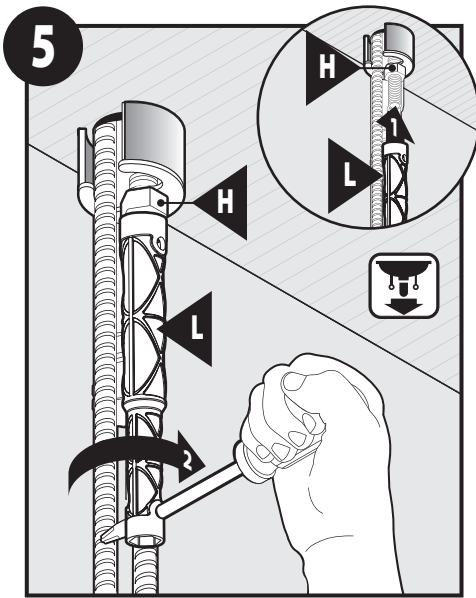

1. Place Installation Tool (L) over Mounting nut (H).
2. Insert screwdriver through bottom hole of tool and tighten nut.
1. Coloque la herramienta de instalación (L) sobre la tuerca de montaje (H).
2. Inserte un destornillador a través del agujero inferior de la herramienta y apriete la tuerca.
1. Placer l'outil d'installation (L) par-dessus l'écrou de montage (H).
2. Insérer le tournevis dans le trou inférieur de l'outil et serrer l'écrou.

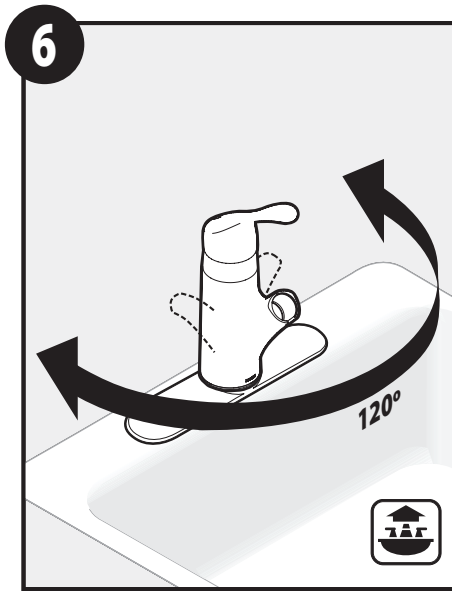

- Verify that the faucet rotates properly.
Asegúrese de que el Grifo gire apropiadamente.
Vérifier que le robinet pivote correctement.

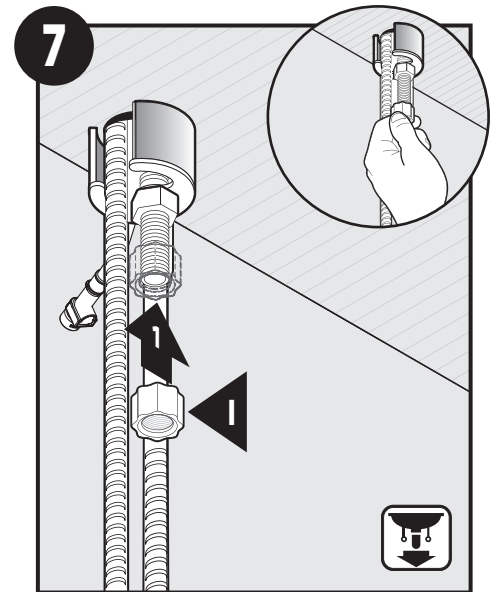

- Thread on Hose Protector (I) by hand as shown.
Enrosque el protector de la manguera (I) a mano como se muestra.
Visser à la main le protège-tuyau (I), comme illustré.

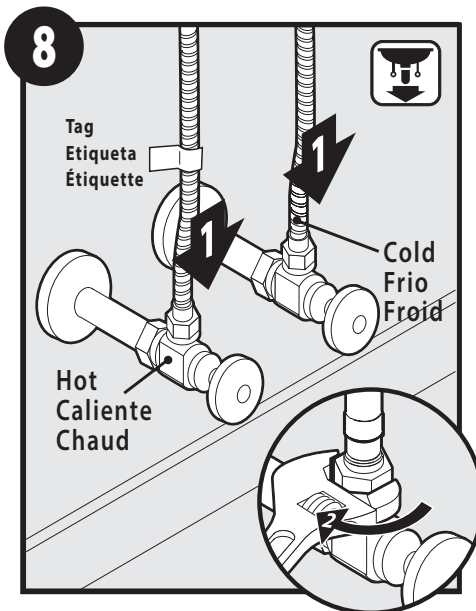

1. Connect hot and cold supply lines to shut off valves.
2. Tighten with wrench.
1. Conecte las líneas de suministro fría y caliente a las válvulas de cierre.
2. Apriete con una pinza.
1. Raccorder les conduites d'alimentation d'eau chaude et d'eau froide aux robinets d'arrêt.
2. Serrer avec une clé.

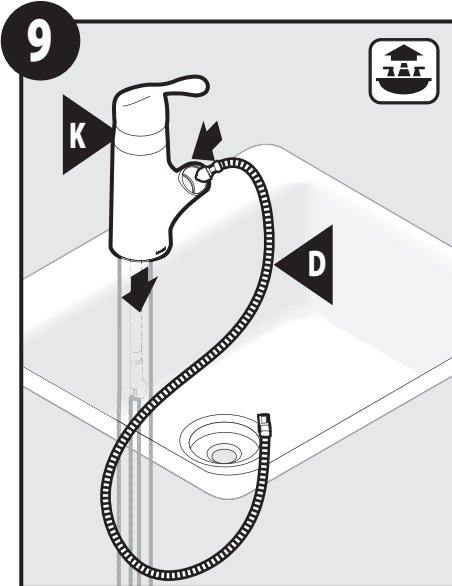

- Insert Pullout Hose (D) into opening of Faucet Body (K). Feed hose through, but leave some of the hose exposed from Faucet for future steps.
Inserte la manguera retráctil (D) en la abertura del cuerpo de la mezcladora (K). Alimente la manguera a través del mismo dejando parte de la manguera expuesta para pasos futuros.
Insérer le tuyau rétractable (D) dans l'ouverture du corps du robinet (K). Faire passer le tuyau dans l'ouverture, mais garder une partie du tuyau hors de l'ouverture du corps du robinet pour les prochaines étapes.

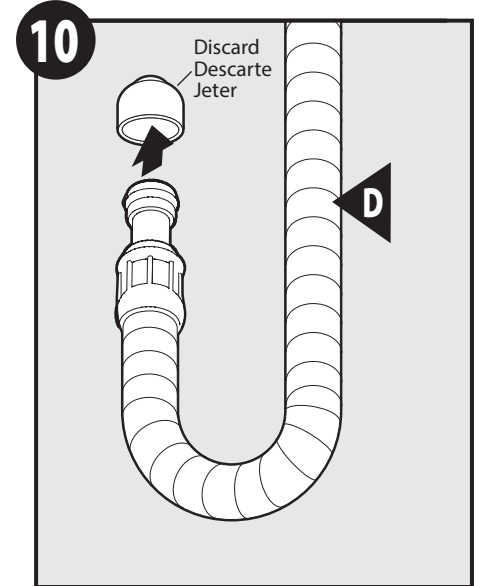

- Remove and discard protective cap from Pullout Hose (D).
Retire y descarte la tapa protectora de la manguera retráctil (D).
Retirer et jeter le capuchon protecteur du tuyau du bec rétractable (D).

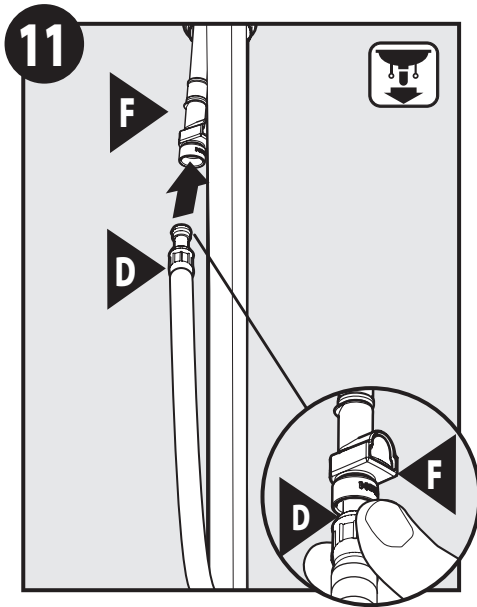

Insert Hose into end of Outlet Hose (F). Push in as far as possible until a "click" is heard. Tug downward to test engagement.

Inserte la manguera en el extremo de la manguera de salida (F). Empuje todo lo posible hasta oír un clic. Tire hacia abajo para probar si está enganchada.

Insérer le tuyau dans l'extrémité du tuyau de sortie (F). Pousser aussi loin que possible jusqu'à ce que vous entendiez un « clic ». Tirer vers le bas pour tester l'enclenchement.

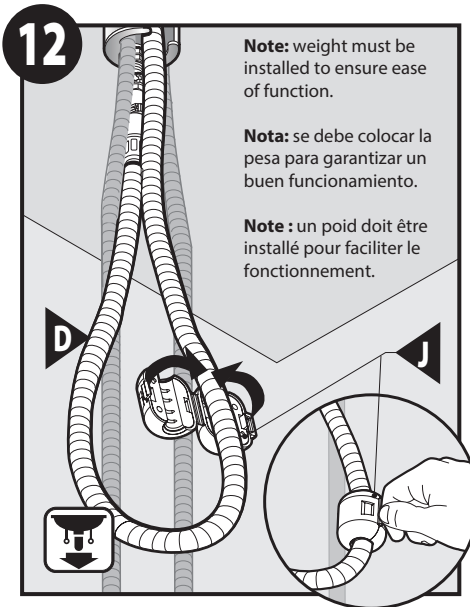

Note: weight must be installed to ensure ease of function.

Nota: se debe colocar la pesa para garantizar un buen funcionamiento.

Note: un poids doit être installé pour faciliter le fonctionnement.

Install Hose Weight (J) just above the start of loop curvature of Pullout Hose (D).

Instale el peso de la manguera (J) justo por encima del comienzo de la curva del lazo de la manguera retráctil (D).

Installer le poids du tuyau (J) juste au-dessus d'où commence la courbure de la boucle du tuyau rétractable (D).

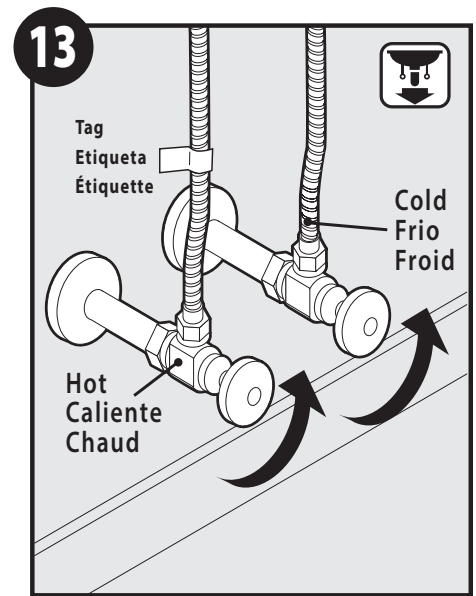

Turn hot and cold water stop valves to the on position. Check for leaks.

Abra la llaves de agua caliente y fría. Revise si hay fugas.

Ouvrir les robinets d'eau chaude et froide à la position « ON ». S'assurer qu'il n'y a aucune fuite.

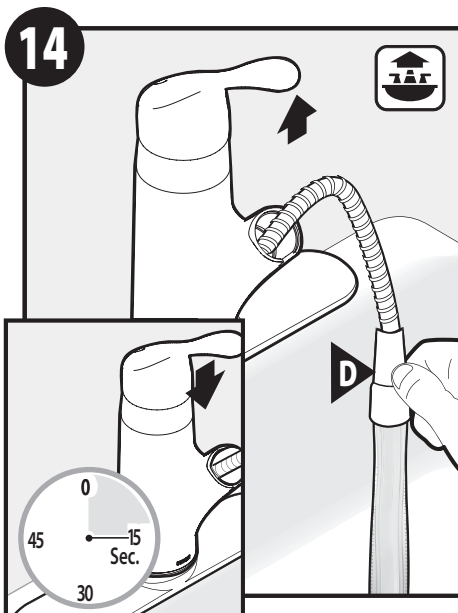

Hold Pullout Hose (D). Turn on handle to run water for 15 seconds. Turn off handle.

Sostenga la manguera retráctil (D). Abra el monomando y deje correr el agua durante 15 segundos. Cierre el monomando.

Tenir le tuyau rétractable (D). Ouvrir le robinet et faire couler l'eau pendant 15 secondes. Fermer le robinet.

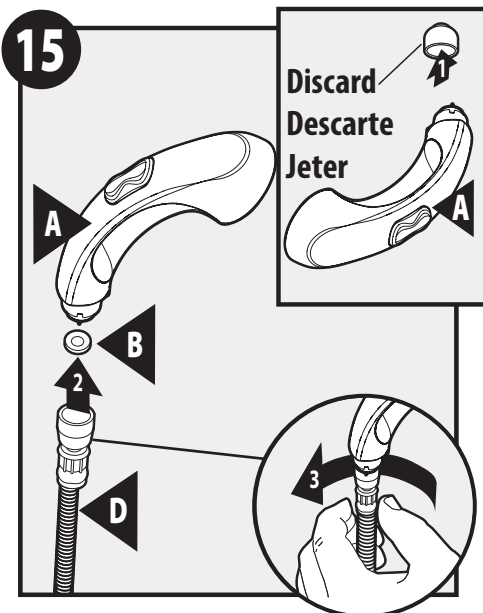

Discard
Descarte
Jeter

1. Remove and discard protective cap from Spray Wand (A).
2. Install Screen Washer (B) into Spray Hose (D). Thread hose and washer onto Spray Wand (A).
3. Tighten by hand.

1. Retire y descarte la tapa protectora de la varilla rociadora (A).
2. Instale la arandela de filtro (B) en la manguera retráctil (D). Enrosque la manguera y la arandela en la varilla rociadora (A).
3. Apriete a mano.

1. Enlever et jeter le capuchon protecteur du bec de pulvérisation (A).
2. Installer la rondelle-filtre (B) dans le tuyau de pulvérisation (D). Visser le tuyau et la rondelle sur le bec de pulvérisation (A).
3. Serrer à la main.

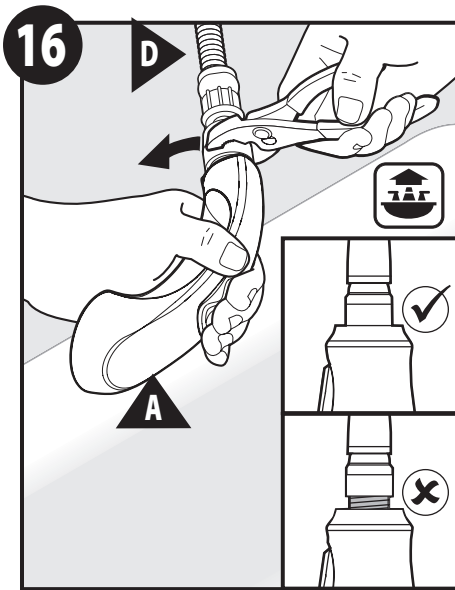

Tighten Spray Hose (D), flush with Spray Wand (A). Make 1/8 turn. Do not over tighten.

Apriete la manguera retráctil (D) hasta que quede contra la varilla rociadora (A). Dé 1/8 de vuelta. No apriete de más.

Serrer le tuyau de pulvérisation (D), rincer à l'aide du bec de pulvérisation (A). Serrer de 1/8 de tour. Ne pas trop serrer.

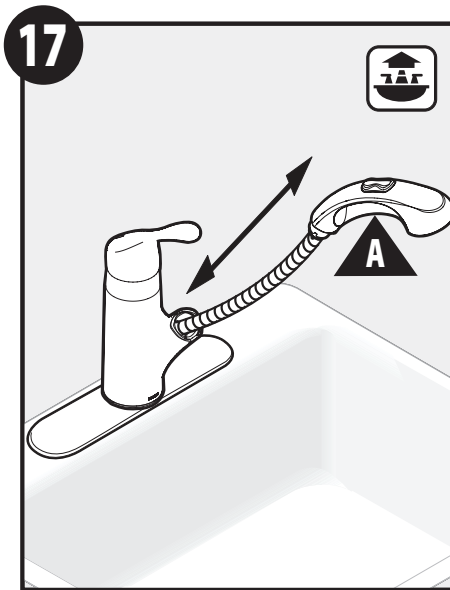

Check Spray Wand (A) movement.

Controle el movimiento de la varilla rociadora (A).

Vérifier que le bec de pulvérisation (A) se déplace bien.

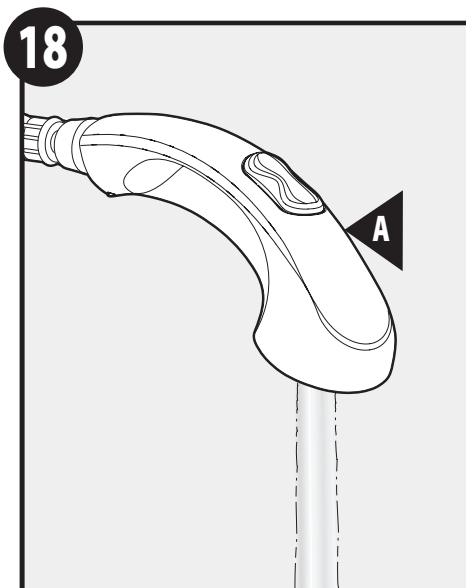

Check operation of Spray Wand (A). Turn on faucet. Spray Wand should be in stream mode.

Verifique la operación de la varilla rociadora (A). Abra el monomando. La varilla rociadora debe estar en modo de flujo.

Vérifier le fonctionnement du bec de pulvérisation (A). Ouvrir le robinet. Le bec de pulvérisation devrait être en mode de jet.

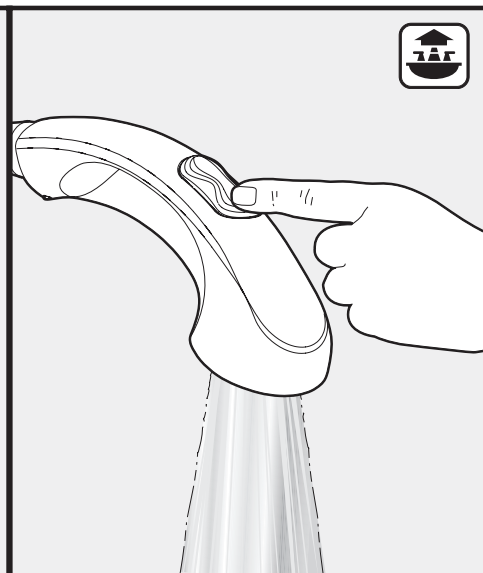

Press Spray Wand button to switch from stream mode to spray mode. To switch back to stream mode, turn handle off and on again.

Presione el botón en la varilla rociadora para cambiar de modo de flujo a modo de rocío. Para volver a modo de flujo, cierre el monomando y vuelva a abrirlo.

Appuyer sur le bouton du bec de pulvérisation pour passer d'un mode de jet à un mode de pulvérisation. Pour repasser au mode de jet, fermer la poignée, puis l'ouvrir de nouveau.

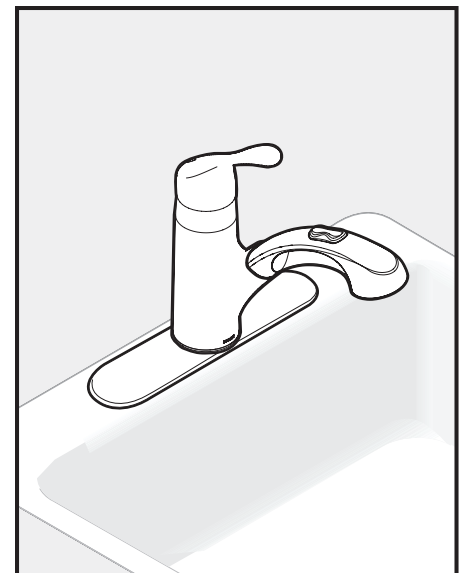

Installation complete.

La instalación está completa.

L'installation terminée.

Irregular Flow / Flujo Irregular / Débit réduit



For irregular flow, follow steps **A** through **D** to achieve regular flow.

En caso de flujo irregular, siga los pasos **A** a **D** para lograr un flujo regular.

Si le débit est réduit, suivre les étapes **A** à **D** pour résoudre le problème.

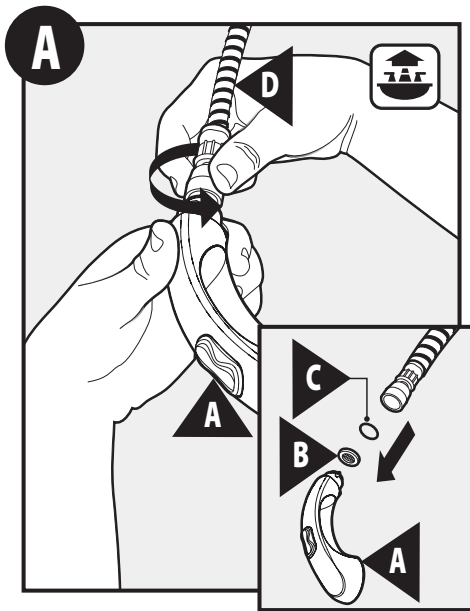

Unscrew Pullout Hose (**D**) from Spray Wand (**A**) and remove Screen Washer (**B**) and O-Ring (**C**).

Desenrosque la manguera retráctil (**D**) de la varilla rociadora (**A**) y retire la arandela de filtro (**B**) y el anillo de caucho (**C**).

Dévisser le tuyau rétractable (**D**) du bec de pulvérisation (**A**) et enlever la rondelle-filtre (**B**) et le joint torique (**C**).

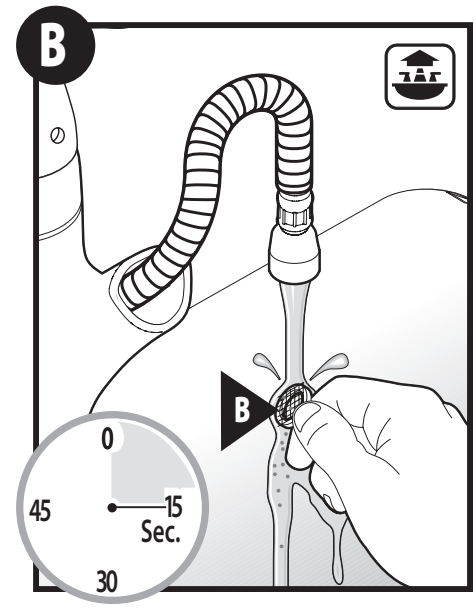

Turn on handle. Rinse Screen Washer (**B**) with water for 15 seconds. Clear any debris. Turn off handle.

Abra el monomando. Enjuague la arandela de filtro (**B**) con agua durante 15 segundos. Retire cualquier basura. Cierre el monomando.

Ouvrir le robinet. Rincer la rondelle-filtre (**B**) à l'eau pendant 15 secondes. Enlever tout débris. Fermer le robinet.

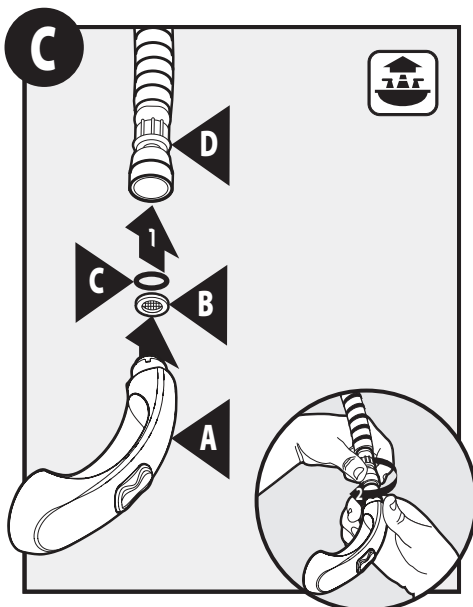

Re-install Screen Washers (**B**) and O-Ring (**C**) as shown. Thread Pullout Hose (**D**) onto Spray Wand (**A**) and tighten as shown in step 16.

Re-instale la arandela de filtro (**B**) y el anillo de caucho (**C**) como se muestra. Enrosque la manguera retráctil (**D**) en la varilla rociadora (**A**) y apriete como se muestra en el paso 16.

Réinstaller la rondelle-filtre (**B**) et le joint torique (**C**), comme illustré. Visser le tuyau rétractable (**D**) sur le bec de pulvérisation (**A**) et serrer comme illustré à l'étape 16.

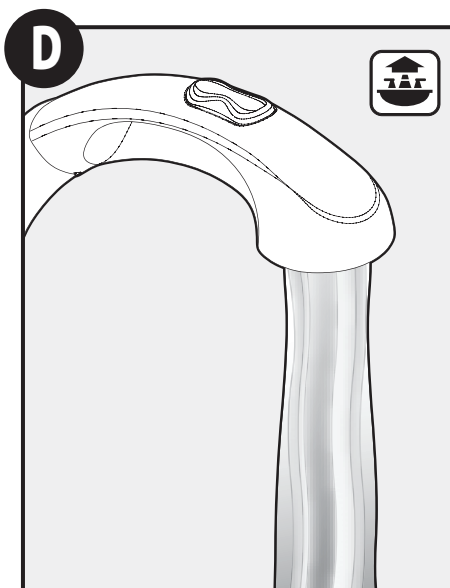

Re-check water flow.

Vuelva a verificar el flujo de agua.

Vérifier de nouveau le débit de l'eau.

Moen products have been manufactured under the highest standards of quality and workmanship. Moen warrants to the original consumer purchaser for as long as the original consumer purchaser owns their home (the "Warranty Period" for homeowners), that this faucet will be leak- and drip-free during normal use and all parts and finishes of this faucet will be free from defects in material and manufacturing workmanship. All other purchasers (including purchasers for industrial, commercial and business use) are warranted for a period of 5 years from the original date of purchase (the "Warranty Period" for non-homeowners).

If this faucet should ever develop a leak or drip during the Warranty Period, Moen will FREE OF CHARGE provide the parts necessary to put the faucet back in good working condition and will replace FREE OF CHARGE any part or finish that proves defective in material and manufacturing workmanship, under normal installation, use and service. Replacement parts may be obtained by calling 1-800-289-6636 (Canada 1-800-465-6130), or by writing to the address shown. Proof of purchase (original sales receipt) from the original consumer purchaser must accompany all warranty claims. Defects or damage caused by the use of other than genuine Moen parts is not covered by this warranty. This warranty is applicable only to faucets purchased after December, 1995 and shall be effective from the date of purchase as shown on purchaser's receipt.

This warranty is extensive in that it covers replacement of all defective parts and finishes. However, damage due to installation error, product abuse, product misuse, or use of cleaners containing abrasives, alcohol or other organic solvents, whether performed by a contractor, service company, or yourself, are excluded from this warranty. Moen will not be responsible for labor charges and/or damage incurred in installation, repair or replacement, nor for any indirect, incidental or consequential damages, losses, injury or costs of any nature relating to this faucet. Except as provided by law, this warranty is in lieu of and excludes all other warranties, conditions and guarantees, whether expressed or implied, statutory or otherwise, including without restriction those of merchantability or of fitness for use.

Some states, provinces and nations do not allow the exclusion or limitation of incidental or consequential damages, so the above limitations or exclusions may not apply to you. This warranty gives you specific legal rights and you may also have other rights which vary from state to state, province to province, nation to nation. Moen will advise you of the procedure to follow in making warranty claims. Simply write to Moen Incorporated using the address below. Explain the defect and include proof of purchase and your name, address, area code and telephone number.

Los productos Moen son fabricados bajo las más estrictas normas de calidad y mano de obra. Moen le garantiza al comprador original que durante el tiempo que la tenga su casa (el "periodo de garantía", para los propietarios), esta llave no tendrá ni goteras ni fugas durante el uso normal, y que todas las piezas y acabados estarán libres de defectos en material y mano de obra. Asimismo, a todos nuestros otros consumidores (industriales, comerciales y empresariales), les otorgamos 5 años de garantía a partir de la fecha original de compra (el "periodo de garantía" para usos no domésticos).

Si en esta llave mezcladora se llegara a producir alguna fuga o gotera durante el periodo de garantía, Moen le proporcionará SIN COSTO ALGUNO las piezas necesarias para que vuelva a funcionar en perfectas condiciones y reemplazará también SIN COSTO para usted, cualquier pieza o acabado que pudiera tener algún defecto en la fabricación o mano de obra, bajo condiciones normales de instalación, uso y servicio. Las piezas de repuesto se pueden obtener llamando en la República Mexicana al 01-800-718-4345 o si escribe en la dirección que aparece aquí. Para que el comprador original pueda hacer efectiva la garantía, cualquier reclamación deberá ir acompañada por el comprobante de compra (nota de venta original). La garantía no cubre los defectos o daños causados por el uso de otras partes que no sean piezas originales Moen. Esta garantía es aplicable sólo para las llaves compradas después de diciembre de 1995, y entrará en vigencia a partir de la fecha que aparece en la nota de compra.

Esta garantía es amplia en el sentido que cubre el reemplazo de todas las partes y acabados defectuosos. Sin embargo, se excluyen de esta garantía los daños causados por un error de instalación, abuso del producto, mal uso del mismo, o uso de limpiadores que contengan abrasivos, alcohol u otros solventes orgánicos, ya sea por parte del contratista, compañía de servicio o usted mismo. Moen no se hace tampoco responsable por los gastos de mano de obra ni por los daños incurridos en la instalación, reparación o sustitución, ni por ningún daño indirecto, directo o consecuente, ni por pérdidas, lesiones o costos de alguna otra índole relacionados con esta llave. A menos que lo estipule la ley, esta garantía reemplaza y excluye cualquier otra garantía y condiciones, ya sea expresas o implícitas, establecidas por la ley o de otra manera, incluyendo sin restricción aquellas en que el producto se encuentra en condiciones aptas para la venta o se adecúa al uso específico para el cual fue adquirido.

Algunos estados, provincias y naciones no permiten la exclusión o limitación de los daños incidentales o consecuentes, de modo que las limitaciones o exclusiones mencionadas pueden no ser aplicables a usted. Esta garantía le otorga derechos legales específicos y usted puede también tener otros derechos que cambian de un estado a otro o de una provincia o nación a otra. Moen lo asesorará en el procedimiento a seguir para hacer válida esta garantía. Sencillamente escriba a Moen Incorporated utilizando la dirección que aparece a continuación. Explique el tipo de defecto e incluya comprobantes de compra, su nombre, dirección, código de área y número de teléfono.

Les produits Moen sont fabriqués selon les normes les plus élevées de qualité et de main-d'œuvre. Moen garantit à l'acheteur original, tant qu'il sera propriétaire de la maison (la «période de garantie» des propriétaires), que ce robinet sera libre de toute fuite pendant son usage normal et qu'aucune pièce et qu'aucun fini de ce robinet ne présenteront de défaut de matériel et de main-d'œuvre en usine. Tous les autres achats (y compris les achats à des fins industrielles, commerciales et d'affaires) sont garantis pendant cinq (5) ans à compter de la date d'achat originale (période de garantie commerciale).

Si ce robinet fuit ou dégorge durant la période de garantie, Moen s'engage à fournir GRATUITEMENT les pièces de rechange requises pour remettre le robinet en état de fonctionnement ainsi qu'à remplacer GRATUITEMENT toute pièce ou tout fini dont le matériel, la fabrication ou la main-d'œuvre, lors de l'installation, de l'usage et du service habituels, s'avèrent défectueux. On peut obtenir les pièces de rechange en composant le 1-800-465-6130 ou en écrivant à l'adresse indiquée ci-dessous. Le reçu de vente original de l'acheteur initial du robinet doit accompagner toute réclamation. Les défauts ou les dommages causés par l'utilisation de pièces non fournies par Moen ne sont pas couverts par cette garantie. Cette garantie s'applique uniquement aux robinets achetés après décembre 1995 et entre en vigueur à compter de la date d'achat indiquée sur le reçu de caisse du client.

Cette garantie s'étend aussi au remplacement de toute pièce ou de tout fini défectueux. Cependant, sont exclus de cette garantie, les dommages causés par une erreur d'installation, un abus du produit, une mauvaise utilisation du produit, l'utilisation de produits de nettoyage contenant des agents abrasifs, de l'alcool ou des solvants organiques, qu'ils soient utilisés par un entrepreneur, une entreprise de service ou le consommateur. Moen décline toute responsabilité quant aux frais de main-d'œuvre et aux dommages causés durant l'installation, la réparation ou le remplacement, et aux dommages, pertes, blessures ou coûts, indirects ou consécutifs, connexes à ce robinet. Sauf lorsque la loi le stipule, cette garantie remplace et exclut toutes les autres garanties et conditions, qu'elles soient indiquées expressément ou non, obligatoires ou autres, y compris, sans restriction, celles qui visent la commercialisation ou l'aptitude d'utilisation.

Certains pays, états ou provinces ne permettent aucune exclusion, ni limitation suite aux dommages indirects ou consécutifs. Les limitations ou les exclusions précitées ne s'appliqueraient pas dans ces cas. Cette garantie accorde des droits juridiques et il est possible que d'autres droits soient applicables selon l'état, la province ou le pays. Moen avisera le consommateur de la procédure à suivre pour soumettre une réclamation. Il suffit d'écrire à Moen inc. à l'adresse indiquée ci-dessous, pour expliquer le défaut, d'inclure une preuve d'achat, d'inscrire son nom, son adresse ainsi que son indicatif régional et son numéro de téléphone.



Buy it for looks. Buy it for life.®

Moen Incorporated
25300 Al Moen Drive
North Olmsted, Ohio 44070-8022
U.S.A.

Moen de Mexico, S.A. de C.V.
Carretera Saltillo-Monterrey KM 14.7
Ramos Arizpe, Coahuila
Mexico 25900

Moen Inc.
2816 Bristol Circle
Oakville, Ontario L6H 5S7
Canada