

Mirabelle®

sensible sophistication

Roman Tub Faucet Grifo de Bañera Romana Robinet Pour Bain Romain

Tools You Will Need Herramientas Necesarias Outils dont vous aurez besoin



Adjustable wrench
Llave ajustable
Clé à molette



Pipe tape
Cinta selladora para rosca
Ruban pour tuyau

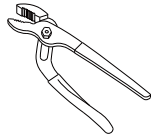

Groove joint plier
Pinzas ajustable
Pince multiprise

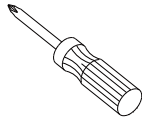

Phillips screwdriver
Destornillador cruciforme
Tournevis Phillips



Hex wrench
Llave hexagonal
Clé hexagonale

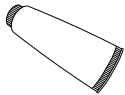

Silicone Sealant
Sellador de silicona
Enduit d'étanchéité au silicone

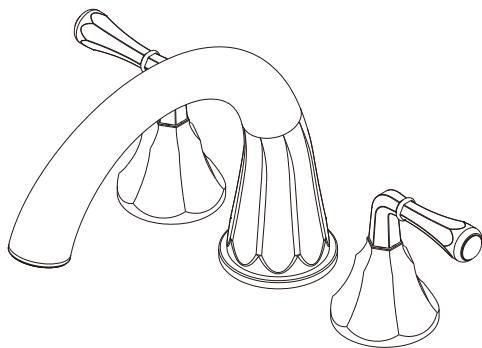

SAFETY TIPS

- If you use soldering for the installation of the faucet, the cartridges will have to be removed before using flame. Otherwise, warranty will be void on these parts.
- Cover your drain to avoid losing parts.
- The fittings should be installed by the licensed plumber.
- When installing flexible hose, Please notice: there should be no torsion or deformation ; do not fold into Shape V or L; do not use if there is any crack or deformation.

CONSEJOS DE SEGURIDAD

- En el caso de utilizar soldadura para instalar el grifo, remueva los cartuchos.
- Tape la boca del desagüe para prevenir la pérdida de piezas pequeñas.
- Los componentes deben ser instalados por un plomero .
- Al instalar la manguera flexible, tenga en cuenta lo siguiente: procure no torcerla ni deformarla; no la doble en forma de V o de L; no la utilice si está agrietada o deformada.

CONSEILS DE SÉCURITÉ

- Si vous faite usage d'une torche à souder, enleve les joints cartouches. Si non la garantie sera nulle sur ces pièces.
- Couvrez le drain à fin de ne pas perdre de pièces.
- Les raccords doivent être installés par un plombier qualifié pour exercer.
- Mise en garde pour l'installation d'un tuyau flexible: le tuyau ne doit pas être tordu ou déformé; ne pas plier le tuyau en V ou en L; ne pas utiliser si le tuyau est fendu ou déformé.

WARNING

This product might require to be installed with an automatic temperature compensating device to reduce the risk of scalding and thermal shock. Check with the local plumbing code requirement before installation. The product should be installed by the local licensed plumber.

ADVERTENCIA

La instalación de este producto podría exigir la utilización de un dispositivo automático de compensación de la temperatura para reducir el riesgo de sufrir escaldaduras o choque térmico. Antes de la instalación, consulte las exigencias del código local de plomería. El producto ha de ser instalado por un plomero local autorizado.

AVERTISSEMENT

Il peut être nécessaire d'installer ce produit conjointement avec un dispositif automatique de compensation de la température pour réduire les risques de brûlures et de choc thermique. Vérifier les exigences du code de la plomberie qui s'applique avant de procéder à l'installation. Ce produit doit être installé par un plombier qualifié pour exercer dans cette région.

Model/Modelo/Modèle
MIRKW3RT2 BN/CP/ORB/PN

Faucet Installation Procedures/Instalación del Grifo/Procédures d'installation du robinet

Shut off main water supply before installation.

Cierre el suministro de agua antes de instalar.

Couper l'alimentation d'eau principale avant l'installation.

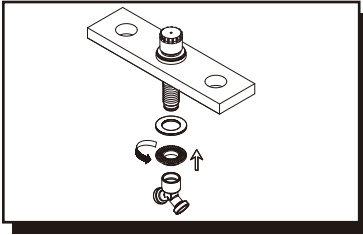

1. Apply pipe tape to spout tube threads and insert spout tube through center hole. From underneath the bathtub, tighten with rubber washer and brass lock nut. Then screw connector onto spout tube.

Aplique cinta de teflón en la rosca del tubo del pico y ponga el tubo del pico en el orificio del centro. Por debajo de la bañera, apriete con la arandela de goma y la contratuerca de latón. Luego atornille el conector al tubo del pico.

Appliquer du ruban pour tuyau sur les filets du tube bec et mettre le tube du bec dans l'orifice du centre. En passant par le dessous du bain, serrer à l'aide de la rondelle de caoutchouc et de l'écrou de blocage en laiton. Visser ensuite le raccord sur le tube du bec.

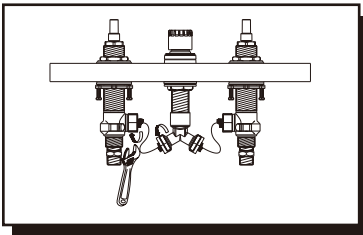

3. Connect handle body and faucet body with water supply tube and tighten with lock nut.

Conecte la manija y el grifo al tubo de suministro de agua y ajuste con una contratuerca.

Raccorder le corps de manette et le corps de robinet au tuyau d'alimentation d'eau et serrer à l'aide de l'écrou de blocage.

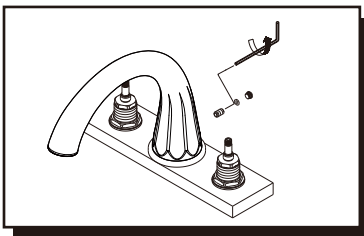

5. Place spout over spout hub and insert pin into the small hole in the spout escutcheon and then tighten setscrew. Finish installation by inserting set screw hole cover into access hole in back of spout.

Coloque el vertedor del grifo sobre la campana e inserte la espiga en el orificio pequeño del cubierta del vertedor; ajuste el tornillo de presión. Termine la instalación colocando la cubierta del tornillo de presión en el orificio de atrás del vertedor.

Mettre le bec sur le moyeu de bec et insérer la goupille dans le petit trou de l'appliqued du bec et serrer ensuite la vis de pression. Terminer l'installation en insérant le couvercle du trou de vis de pression dans le trou d'accès situé à l'arrière du bec.

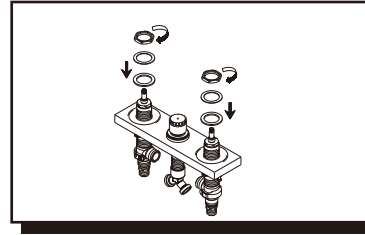

2. Place the handle body through right hole.

Ponga el cuerpo de la manija por el orificio derecha.

Mettre le corps de la manette portant dans l'orifice droit du lavabo.

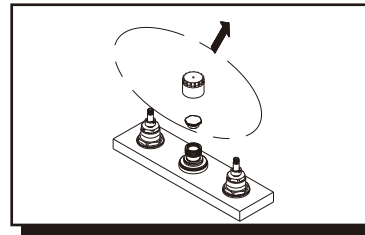

4. Remove the cap and plug from spout tube assembly.

Enlever le capuchon et le bouchon du tube de bec.

Remueva la tapa y el tapón del ensamblaje del vertedor.

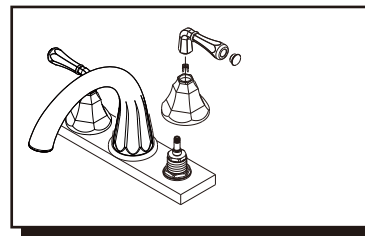

6. Screw escutcheon onto valve body until it is flush with the deck. Install handle, and tighten screw to valve stem.

Visser l'applique sur le corps du robinet jusqu'à ce qu'il soit à niveau avec le tablier. Installer la poignée et serrer la vis à la tige de soupape.

Atornille el cubierta en el ensamblaje de la válvula hasta que quede al ras de la superficie. Instale la llave y ajuste el tornillo al vástago de la válvula.

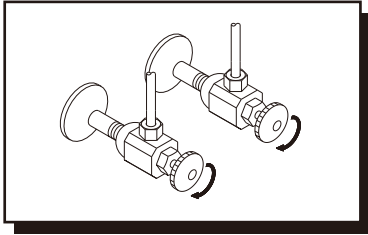

7. Apply pipe tape onto threads of the water supply. Tighten the hose onto water supply.

Aplique cinta de plomería en la rosca del suministro de agua. Apriete la tubería flexible en la tubería de abastecimiento.

Appliquer du ruban pour tuyau sur les filets de l'alimentation d'eau. Visser le boyau sur la conduite d'alimentation d'eau.

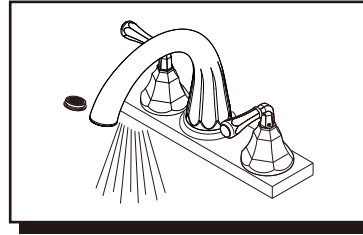

8. After installing faucet, remove Flow Straightener and turn on water to remove any left of debris. Re-assemble Flow Straightener.

Después de instalar el grifo, remueva Boquilla emparejadora de flujo y abra el paso del agua para remover cualquier residuo. Vuelva a armar Boquilla emparejadora de flujo.

Après avoir terminé l'installation du robinet, enlever Stabilisateur d'écoulement, puis ouvrir le robinet pour que l'eau évacue tout débris pouvant se trouver à l'intérieur. Réassembler Stabilisateur d'écoulement.

Trouble-Shooting/Guía de Solucionar Problemas/Dépannage

If you've followed the instructions carefully and your faucet still does not work properly, take these corrective steps. Si usted ha seguido las instrucciones cuidadosamente y su grifo todavía no funciona correctamente, siga estos pasos correctivos.

Si vous avez suivi attentivement les instructions et que votre robinet ne fonctionne toujours pas correctement, apporter les correctifs suivants.

Problem/Problema/Problème	Cause/Causa/Cause	Action/Solución/Correctif
Leaks underneath handle. Goteo debajo de la manija. Fuites sous la manette.	Cartridge has come loose or o-ring on cartridge is dirty or twisted. El cartucho está suelta o el sell en O en el cartucho está sucio o torcido. La cartouche est desserrée ou le joint torique de la cartouche est sale ou tordu.	Tighten the cartridge by turning it clockwise. Move the cartridge stem to the "on" position. If either o-ring is twisted, straighten it out. If either o-ring is damaged, replace it. Apriete el cartucho girándola en sentido horario. Mueva el vástago del cartucho hasta la posición de abrir el agua. Elimine las impurezas que haya en estos últimos. Alíselos si están torcidos o reemplácelos si están rotos. Serrer la cartouche en la tournant dans le sens des aiguilles d'une montre. Placer la tige de la cartouche à la position de marche « on ». Si l'un des joints toriques est tordu, le redresser. Si l'un des joints toriques est endommagé, le remplacer.
Flow straightener leaks or has an inconsistent water flow pattern. El boquilla emparejadora de flujo gotea o el chorro de agua está irregular. Le stabilisateur d'écoulement fuit ou la diffusion des jets qui s'en écoulent n'est pas uniforme.	Flow straightener is dirty or misfitted. El boquilla emparejadora de flujo está sucio o mal puesto. Le stabilisateur d'écoulement est mal ajusté ou sale.	Unscrew the Flow straightener to check rubber packing or replace the aerator. Destornille el boquilla emparejadora de flujo para chequear el empaque de caucho o reemplace el aireador. Dévisser le stabilisateur d'écoulement pour vérifier le joint en caoutchouc ou remplacer le brise-jet.

US Customers:

The purchaser should contact their local Ferguson location, installing contractor or builder from whom the product was purchased. To find your nearest Ferguson location please visit www.ferguson.com and enter in your address into the Find a Location field.

Canadian Customers:

The purchaser should contact their local Wolseley Canada location, installing contractor or builder from whom the product was purchased. To find your nearest Wolseley Canada location please visit www.wolseleyinc.ca, then click on Find a Location and enter in your address into the location field.

Cientes de los Estados Unidos:

El comprador debe comunicarse con la tienda Ferguson de su localidad, el contratista de la instalación o la empresa constructora a la que se le compró el producto. Para buscar la tienda Ferguson más cercana visite www.ferguson.com e ingrese su dirección en el campo Find a Location.

Cientes de Canadá:

El comprador debe comunicarse con la tienda Wolseley Canada de su localidad, el contratista de la instalación o la empresa constructora a la que se le compró el producto. Para buscar la tienda Wolseley Canada más cercana visite www.wolseleyinc.ca y haga clic en Find a Location e ingrese su dirección en el campo location.

Clients des É.-U.:

L'acheteur/acheteuse devrait contacter le distributeur Ferguson, l'entrepreneur ou l'installateur le plus proche chez qui le produit a été acheté. Pour trouver le distributeur Ferguson le plus proche, veuillez visiter le www.ferguson.com et entrer votre adresse dans le champ Trouver Une Adresse.

Clients du Canada:

L'acheteur/acheteuse devrait contacter le distributeur Wolseley Canada, l'entrepreneur ou l'installateur le plus proche chez qui le produit a été acheté. Pour trouver votre distributeur Wolseley Canada le plus proche, veuillez visiter www.wolseleyinc.ca, puis cliquer sur Trouver Une Adresse et introduire votre adresse dans le champ d'adresse.

Replacement Parts/Repuestos/Pièces de rechange

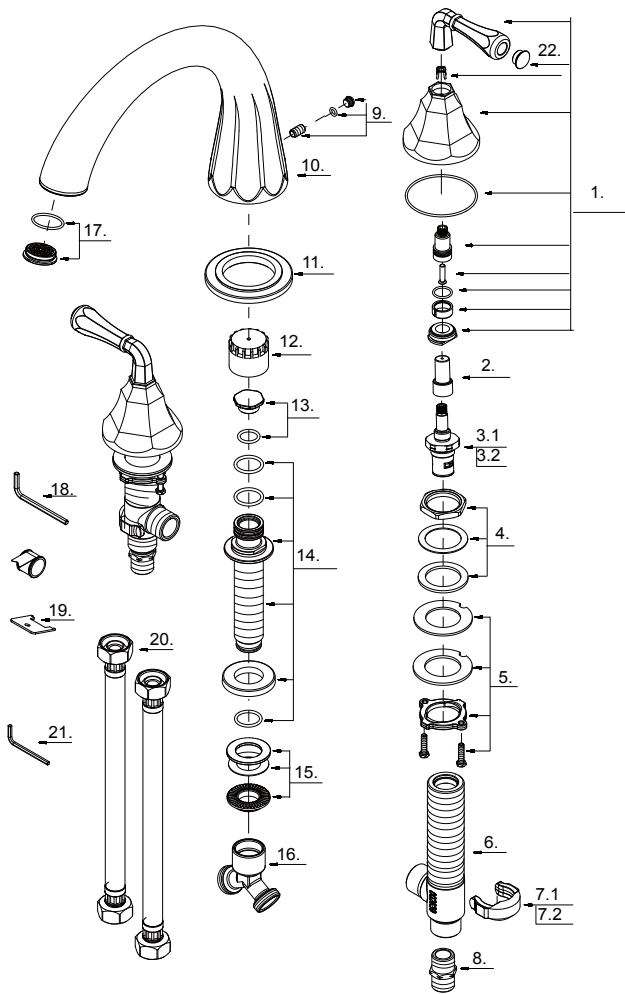

- 1 Metal Handle Assembly / Ensamblaje de manija metálicas / Assemblage de manette en métal
- 2 Rough In Cap / Tapa protectora / Capuchon de robinetterie brute
- 3-a Ceramic Disc Cartridge - Cold / Cartucho de disco cerámico - frío / Cartouche à disque en céramique - froid
- 3-b Ceramic Disc Cartridge - Hot / Cartucho de disco cerámico - caliente / Cartouche à disque en céramique - chaud
- 4 Nut & Seal / Tuerca y sello / Écrou et rondelle étanche
- 5 Mounting Hardware / Ferreteria de montaje / Matériel de fixation
- 6 Handle Valve Body / Válvula de la manija / Corps de robinet (manette)
- 7-a Handle Valve Body Indicator Clip-Cold/Mango cuerpo de la válvula indicador de saturación Fría/Handle valve body voyant clip-froid
- 7-b Handle Valve Body Indicator Clip-Hot/Mango cuerpo de la válvula indicador de saturación-caliente/Handle valve body voyant clip- chaud
- 8 Threaded Connector / Conector roscado / Raccord fileté
- 9 Spout Trim Plug / Tapa para el orificio del tornillo / Bouchon de garniture de bec
- 10 Spout / Vertedor / Bec
- 11 Spout Trim Ring / Anillo ornamental del grifo / Garniture circulaire de bec
- 12 Spout Rough In Cap / Tapa protectora del vertedor / Capuchon de robinetterie brute du bec
- 13 Spout Plug / Tapón de vertedor / Bouchon de bec
- 14 Spout Body / Cuerpo del vertedor / Corps du Bec
- 15 Mounting Hardware / Ferreteria de montaje / Matériel de fixation
- 16 "Y" Adapter / Adaptador "Y" / Adaptateur en "Y"
- 17 Flow Straightener / Boquilla emparejadora de flujo / Stabilisateur d'écoulement
- 18 Hex Wrench(H4 * 20 mm L * 70 mm L) / Llave hexagonal / Clé hexagonale
- 19 Flow Straightener Wrench / Llave para la boquilla emparejadora / Clé de stabilisateur d'écoulement
- 20 Supply Hose / Tubo de suministro de agua / Tuyau d'alimentation d'eau
- 21 Hex Wrench(H2 * 17 mm L * 49 mm L) / Llave hexagonal / Clé hexagonale
- 22 Handle Cap / Tapón / Capuchon de la manette

Maintenance Your new faucet is designed for years of trouble-free performance. Keep it looking new by cleaning it periodically with a soft cloth. Avoid abrasive cleaners, steel wool and harsh chemicals as these will dull the finish and void your warranty.

Mantenimiento Su grifo nuevo está diseñado para brindar años de servicio sin problemas. Mantenga su apariencia nueva limpiándolo periódicamente con un paño suave. Evite limpiadores abrasivos, estropajo de acero y químicos cáusticos porque deslustrarán el acabado y anularán la garantía.

Entretien Votre nouveau robinet est conçu pour fonctionner sans problème, des années durant. Le nettoyer périodiquement avec un chiffon doux pour qu'il conserve la même apparence qu'à l'état neuf. Éviter les nettoyants abrasifs, la laine d'acier et les produits chimiques forts puisqu'ils endommageront le fini et rendront votre garantie nulle.