

Installation Guide

Single-Control Entertainment Sink Faucet

K-10441

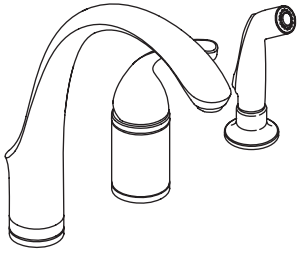

K-10443

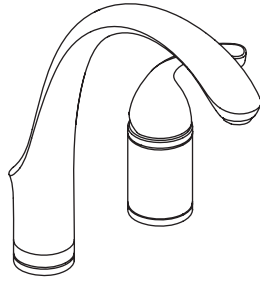

M product numbers are for Mexico (i.e. K-12345**M**)

Los números de productos seguidos de

M corresponden a México (Ej.

K-12345**M**)

Français, page “Français-1”

Español, página “Español-1”

1059390-2-A

THE BOLD LOOK
OF **KOHLER**®

Tools and Materials



Phillips
Screwdriver



Adjustable
Wrench



Hex Wrench

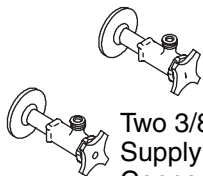

Two 3/8" Male
Supply
Connections



Plumbers
Putty



Thread
Sealant

Thank You For Choosing Kohler Company

We appreciate your commitment to Kohler quality. Please take a few minutes to review this manual before you start installation. If you encounter any installation or performance problems, please don't hesitate to contact us. Our phone numbers and website are listed on the back cover. Thanks again for choosing Kohler Company.

Before You Begin

- Observe all local plumbing and building codes.
- Shut off the water supplies.
- Before installation, unpack the new faucet and inspect it for damage. Return the faucet to the carton until you are ready to install it.
- Carefully inspect waste and supply tubing for any sign of damage and replace if necessary.
- For new installations, assemble the faucet to the sink before installing the sink.
- Kohler Co. reserves the right to make revisions in the design of faucets without notice, as specified in the Price Book.

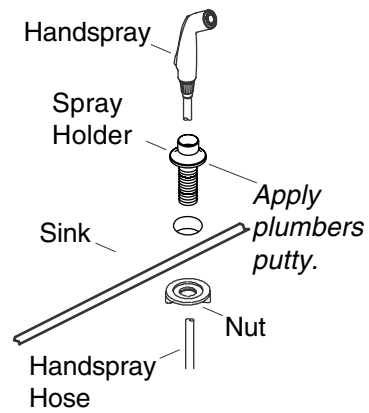

1. Install the Handspray

- Apply a bead of plumbers putty or other sealant to the underside of the spray holder according to the manufacturer's instructions.
- Insert the spray holder into the sink hole.
- From under the sink, securely hand tighten the nut.
- Remove any excess putty or sealant.
- Insert the handspray hose through the spray holder.

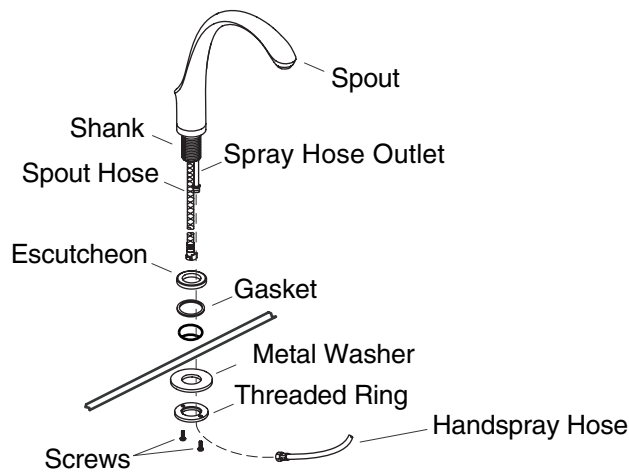

2. Install the Faucet

IMPORTANT! When mounting the faucet to uneven surfaces, such as tile grout lines, apply a suitable sealant in addition to the gasket provided. The sealant will reduce the risk of water seepage under the faucet.

- Slide the escutcheon and gasket to the spout.
- Partially thread two screws into the threaded ring until they protrude slightly from the backside of the threaded ring.
- Apply thread sealant to the spray hose outlet threads.
- Slide the threaded ring and metal washer onto the handspray hose.
- Run the handspray hose up through the spout mounting hole, then connect and tighten the handspray hose to the spray hose outlet.
- Position the spout in the desired mounting position.
- Slide the metal washer onto the shank.
- Thread the ring up the shank until it is about 1/4" (6 mm) away from the underside of the sink. Ensure the screw holes face the front and back of the faucet.
- Tighten the screws.

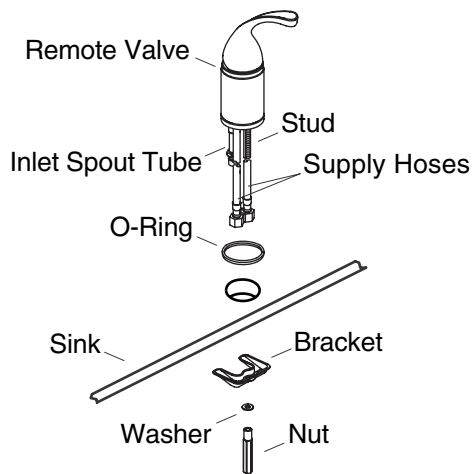

3. Install the Remote Valve

NOTE: The remote valve must be located within 8" (20.3 cm) of the spout.

- Slide the O-ring over the supply hoses onto the base of the remote valve.
- Insert the remote valve through the hole in the mounting surface.
- Assemble the bracket, washer, and nut to the stud from underneath the mounting surface.
- Align the handle and securely tighten the nut.
- Connect the inlet spout tube to the spout hose (not shown). Make sure the O-ring (not shown) on the inlet spout tube is in place.

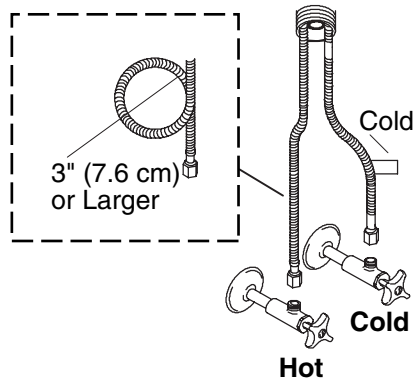

4. Install the Supplies



CAUTION: Risk of restricted waterflow and product damage.
Use extreme care when bending the supply hoses to avoid kinking and twisting. Hoses must not be taut after installation.

NOTE: If the sink installation requires that you coil the supply hoses to obtain a good connection, maintain an inside coil diameter of at least 3" (7.6 cm).

- Carefully position the hot and cold water supplies so they will not interfere with other hoses.
- Connect the supply hoses to the supply stops. Left is hot, right is cold.
- Tighten all connections.

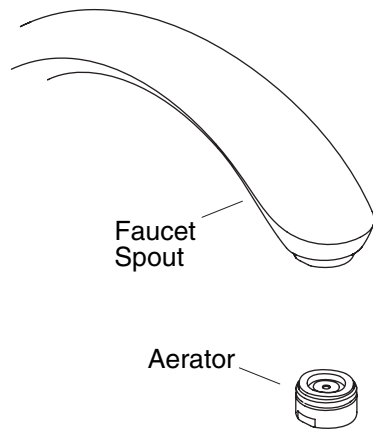

5. Installation Checkout

- Verify the faucet handle is in the OFF position and all connections are tight.
- Remove the aerator from the end of the spout by turning the aerator counterclockwise.
- Turn on the main water supply.
- Check all connections for leaks; repair as needed.
- Lift the handle to the ON position to run water through the faucet.
- Check all connections for leaks. Make any adjustments as needed.
- Allow water to run through the spout to remove any debris.
- Lower the handle to the OFF position.
- Reinstall the aerator by turning it clockwise.

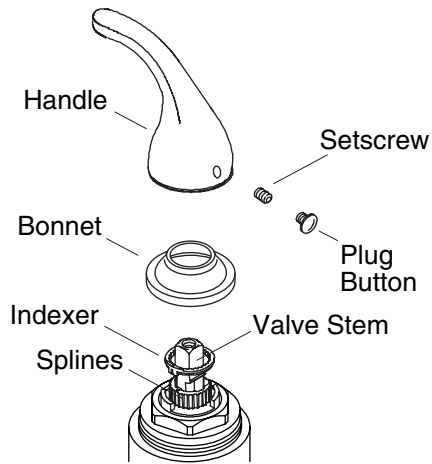

6. Optional Temperature Limiting Adjustment

NOTE: The handle style shown may differ from the handle supplied. The adjustment procedures still apply.

NOTE: The water temperature does not need to be adjusted if the water temperature is below 105°F (41°C).

NOTE: Before adjusting the water temperature, ensure the handle is turned all the way to the left. This is the maximum hot position.

- Remove the plug button, setscrew, handle, and bonnet.
- Reposition the indexer to stop the valve stem at the desired maximum temperature.
- Allow the water to flow through the spout and rotate the valve stem to the full hot position to confirm the temperature setting.
- Repeat the above procedures until the desired temperature is reached.
- Reinstall the bonnet and handle onto the faucet body. Secure the handle with the setscrew.
- Reinstall the plug button.

Guide d'installation

Robinets d'évier de récréation mono-contrôle

Outils et matériels



Tournevis
cruciforme

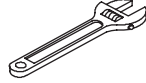

Clé à
molette



Clé hexagonale



Deux raccords
mâles d'alimentation
de 3/8"



Mastic de
plomberie



Ruban d'étanchéité
pour filetage

Merci d'avoir choisi la compagnie Kohler

Nous apprécions votre engagement envers la qualité Kohler. Veuillez prendre s'il vous plaît quelques minutes pour lire ce manuel avant de commencer l'installation. Ne pas hésiter à nous contacter en cas de problème d'installation ou de performance. Nos numéros de téléphone et notre adresse du site internet sont au verso. Merci encore d'avoir choisi la compagnie Kohler.

Avant de commencer

- Respecter tous les codes de plomberie et de bâtiment locaux.
- Couper les alimentations d'eau.
- Avant l'installation, déballer le nouveau robinet et l'examiner pour en déceler tout dommage. Remettre le robinet dans son emballage de protection jusqu'à être prêt à l'installation.
- Vérifier avec soin si l'évacuation ou les tubes d'alimentation pour déceler tout signe d'endommagement et remplacer si nécessaire.
- Pour de nouvelles installations, installer le robinet sur l'évier avant d'installer ce dernier.

Avant de commencer (cont.)

- Kohler Co. se réserve le droit d'apporter toutes modifications au design des robinets et ceci sans préavis, comme spécifié dans le catalogue des prix.

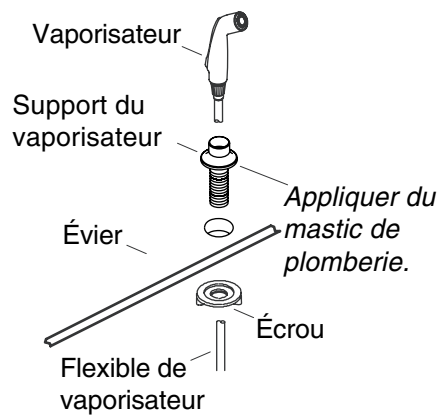

1. Installer le vaporisateur

- Appliquer du mastic de plombier ou autre produit d'étanchéité au dessous du support du vaporisateur selon les instructions du fabricant.
- Introduire le support du vaporisateur dans l'orifice de l'évier.
- Par dessous l'évier, bien serrer l'écrou à la main.
- Retirer tout excédent de mastic de plombier ou de joint d'étanchéité.
- Insérer le flexible du vaporisateur dans son support.

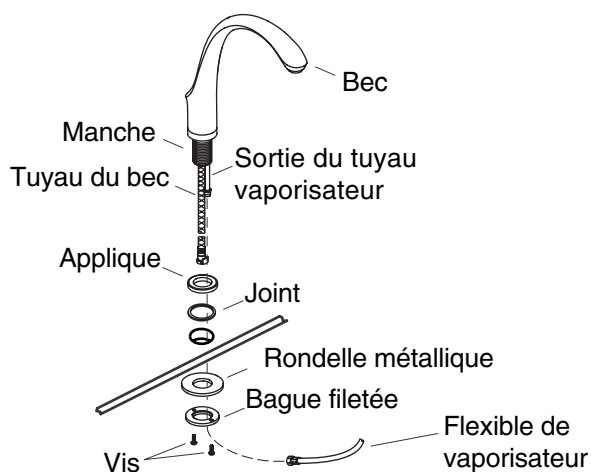

2. Installer le robinet

IMPORTANT ! Lors du montage du robinet sur des surfaces non-égales, tel que joint de ciment de carrelage, appliquer du mastic adéquat en plus du joint fourni. Le joint réduira le risque de fuite d'eau sous le robinet.

- Glisser l'applique et le joint sur le bec.
- Visser partiellement deux vis dans la bague filetée jusqu'à ce qu'elles dépassent légèrement de l'arrière de celle-ci.
- Appliquer un ruban d'étanchéité sur les filetages de sortie du tuyau.
- Glisser l'anneau fileté et la rondelle en métal sur le tuyau du vaporisateur.
- Passer le tuyau du vaporisateur à travers l'orifice du support du bec et l'attacher et serrer à la sortie du tuyau du vaporisateur sur le bec.
- Positionner le bec à l'emplacement désiré.
- Glisser la rondelle métallique sur le manche.
- Visser la bague sur le manche jusqu'à ce qu'elle soit à environ 1/4" (6 mm) du dessous de l'évier. S'assurer que les trous de vis soient orientés vers l'avant et l'arrière du robinet.
- Serrer les vis.

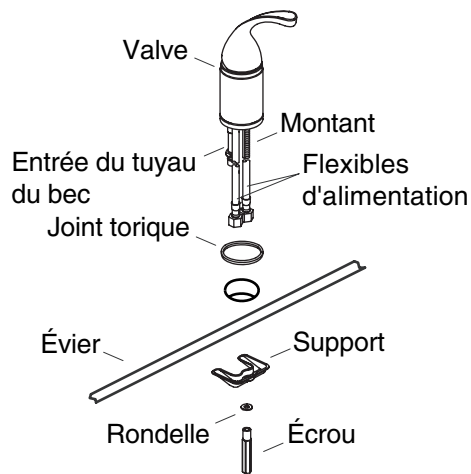

3. Installer la valve

REMARQUE : La valve doit être localisée aux environs de 8" (20,3 cm) du bec.

- Glisser un joint torique sur les tuyaux d'alimentation à la base de la valve.
- Insérer la valve à travers l'orifice du robinet dans la surface de montage.
- Assembler le montant, la rondelle, et l'écrou à la tige d'en dessous de la surface de montage.
- Aligner la poignée et bien serrer l'écrou.
- Connecter le tube d'entrée du bec au tuyau du bec (non-illustré). S'assurer que le joint torique (non illustré) de l'entrée du tuyau du bec soit en place.

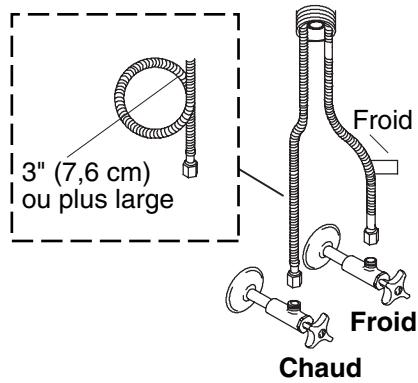

4. Installer les alimentations



ATTENTION : Risque de restriction du débit d'eau et d'endommagement du produit. Faire très attention en pliant les flexibles d'alimentation pour éviter les noeuds. Ne pas tendre fortement les flexibles après l'installation.

REMARQUE : Si l'installation nécessite d'enrouler les tuyaux d'alimentation pour une bonne connexion, maintenir une boucle d'un Ø Int. d'au moins 3" (7,6 cm).

- Positionner avec soin les alimentations d'eau chaude et froide de façon à ce qu'elles n'interfèrent pas avec d'autres tuyaux.
- Connecter les tuyaux d'alimentation aux arrêts. Gauche est chaud, droite est froid.
- Serrer toutes les connexions.

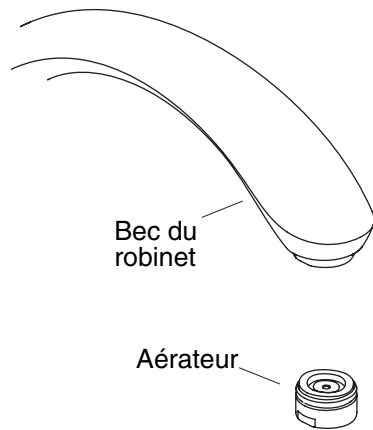

5. Vérification de l'installation

- Vérifier que la poignée du robinet est en position FERMÉE et que toutes les connexions sont serrées.
- Retirer l'aérateur de l'extrémité du bec en le pivotant vers la gauche.
- Ouvrir l'alimentation d'eau principale.
- Vérifier s'il y a des fuites dans les connexions; réparer au besoin.
- Soulever la poignée en position OUVERTE pour faire couler l'eau dans le robinet.
- Vérifier s'il y a des fuites dans les connexions. Faire les ajustements si nécessaire.
- Permettre à l'eau de s'écouler à travers le bec pour en retirer tout débris.
- Baisser la poignée vers la position FERMÉE.
- Rattacher l'aérateur en le tournant vers la droite.

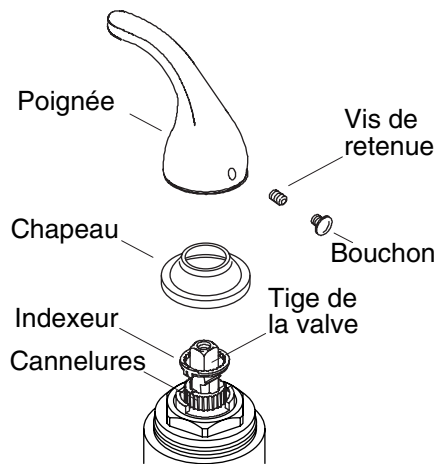

6. Réglage optionnel de limitation de température

REMARQUE : Le style de poignée montré pourrait différer de celle fournie. Les procédures de réglage s'appliquent tout de même.

REMARQUE : Il n'est pas nécessaire d'ajuster la température de l'eau si elle est en dessous de 105°F (41°C).

REMARQUE : Avant d'ajuster la température d'eau, s'assurer que la poignée soit tournée complètement vers la gauche. Ceci est la position du chaud maximal.

- Retirer le bouchon, la vis de retenue, la poignée et le chapeau.
- Repositionner l'indexeur pour arrêter la tige de la valve à la température maximale désirée.
- Permettre à l'eau de s'écouler dans le bec et pivoter la tige de valve en position chaud maximum pour confirmer le réglage de température.
- Répéter les procédures ci-dessus jusqu'à ce que la température désirée soit atteinte.
- Réinstaller le chapeau et la poignée sur le corps du robinet. Sécuriser la poignée avec la vis de retenue.
- Réinstaller le bouchon.

Guía de instalación

Grifería monomando de fregadero para ocasiones especiales

Herramientas y materiales



Destornillador de punta de cruz (Phillips)

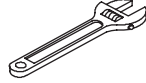

Llave ajustable



Llave hexagonal

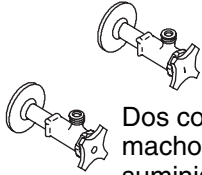

Dos conexiones macho de suministro de 3/8"



Masilla de plomería



Sellador de roscas

Gracias por elegir los productos de Kohler

Le agradecemos que haya elegido la calidad de Kohler. Dedique unos minutos para leer este manual antes de comenzar la instalación. En caso de problemas de instalación o de funcionamiento, no dude en contactarnos. Nuestros números de teléfono y nuestro sitio web se encuentran en la cubierta posterior de esta guía. Gracias nuevamente por escoger a Kohler.

Antes de comenzar

- Cumpla con todos los códigos locales de plomería y construcción.
- Cierre los suministros de agua.
- Antes de la instalación, desembale la grifería nueva y revise que no esté dañada. Vuelva a poner la grifería en la caja de embalaje hasta el momento de la instalación.
- Revise con cuidado los tubos de suministro y de desagüe para ver si están dañados y cámbielos de ser necesario.
- Para instalaciones nuevas, ensamble la grifería en el fregadero antes de instalar el fregadero.

Antes de comenzar (cont.)

- Kohler Co. se reserva el derecho de modificar el diseño de la grifería sin previo aviso, tal como se especifica en la lista de precios.

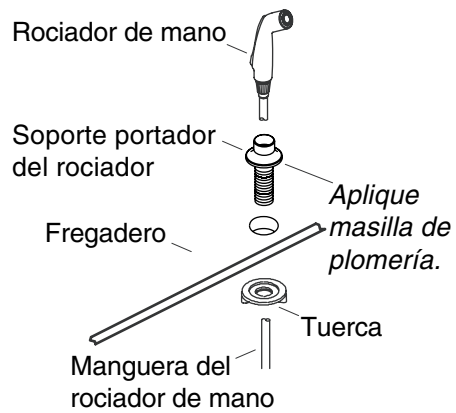

1. Instale el rociador de mano

- Aplique una tira de masilla de plomería u otro sellador en la parte inferior del soporte portador del rociador según las instrucciones del fabricante.
- Inserte el soporte portador del rociador en el orificio del fregadero.
- Apriete bien la tuerca a mano por debajo del fregadero.
- Limpie el exceso de masilla de plomería o sellador.
- Inserte la manguera del rociador de mano en el soporte portador del rociador.

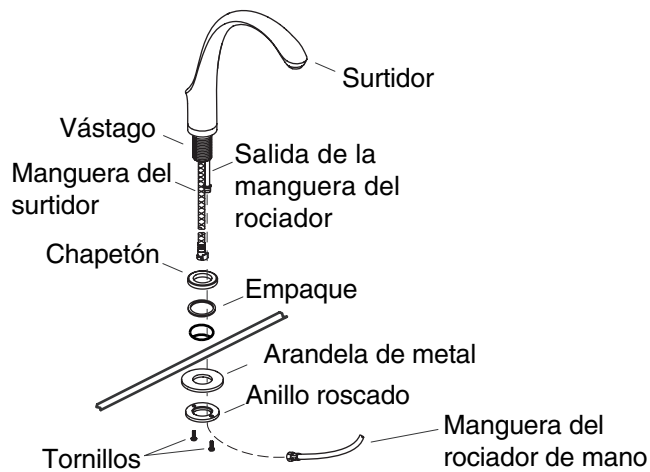

2. Instale la grifería

¡IMPORTANTE! Al instalar la grifería en superficies disperejas, como líneas de lechada de cemento del azulejo, aplique un sellador adecuado además del empaque provisto. El sellador reduce el riesgo de daños de infiltración del agua debajo de la grifería.

- Deslice el chapetón y el empaque en el surtidor.
- Enrosque parcialmente dos tornillos en el anillo roscado hasta que sobresalgan un poco por la parte posterior del anillo roscado.
- Aplique cinta selladora de roscas a las roscas de entrada de la manguera del rociador.
- Inserte el anillo roscado y la arandela de metal en la manguera del rociador.
- Instale la manguera del rociador subiéndola por el orificio de montaje del surtidor, luego conecte y apriete la manguera del rociador en la salida de la manguera del rociador.
- Coloque el surtidor en el lugar deseado de instalación.
- Deslice la arandela de metal en el vástago.
- Enrosque el anillo en el vástago hasta que quede a 1/4" (6 mm) de la parte inferior del fregadero. Asegúrese de que los orificios de los tornillos estén orientados hacia la parte frontal y posterior de la grifería.
- Apriete los tornillos.

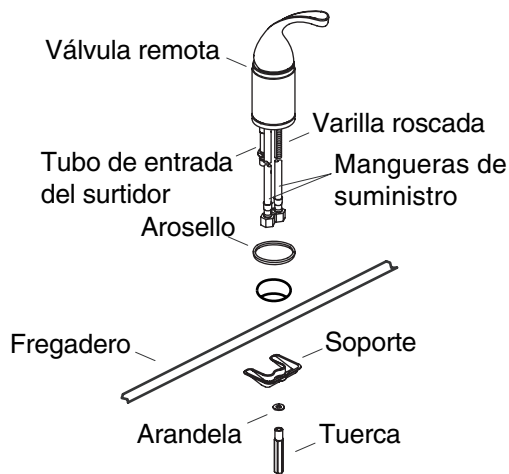

3. Instale la válvula remota

NOTA: La válvula remota se debe colocar a 8" (20,3 cm) del surtidor.

- Deslice el arosello (O-ring) en las mangueras de suministro y dentro de la base de la válvula remota.
- Inserte la válvula remota a través del orificio en la superficie de montaje.
- Por debajo de la superficie de montaje, ensamble el soporte, la arandela y la tuerca en la varilla roscada.
- Alinee la manija y apriete bien la tuerca.
- Conecte el tubo de entrada del surtidor a la manguera en el surtidor (no se muestra). Asegúrese de que el arosello (O-ring) (no se muestra) esté en su lugar en el tubo de entrada del surtidor.

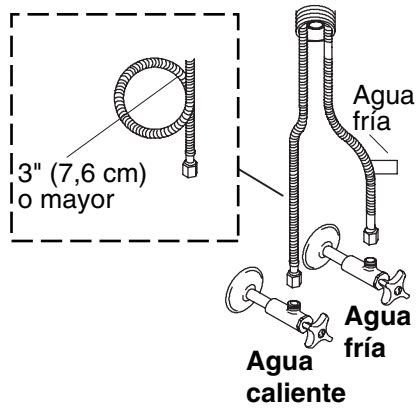

4. Instale los suministros



PRECAUCIÓN: Riesgo de flujo limitado de agua y daños al producto. Tenga cuidado al doblar las mangueras de suministro para evitar la formación de dobleces y acodaduras. Las mangueras no deben quedar tensionadas después de la instalación.

NOTA: Si la instalación del fregadero requiere enrollar las mangueras de suministro a fin de obtener una buena conexión, mantenga un diámetro interno de al menos 3" (7,6 cm) al enrollarlas.

- Coloque con cuidado los suministros de agua fría y caliente de manera que no interfieran con las otras mangueras.
- Conecte las mangueras de suministro a las llaves de paso. El lado izquierdo corresponde al agua caliente, y el derecho, al agua fría.
- Apriete todas las conexiones.

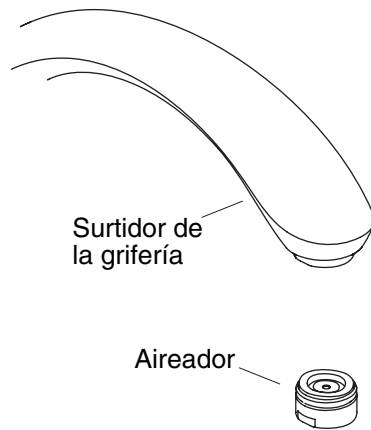

5. Verificación de la instalación

- Verifique que la manija de la grifería esté en la posición cerrada y que todas las conexiones estén apretadas.
- Desinstale el aireador del extremo del surtidor girando el aireador hacia la izquierda.
- Abra el suministro principal de agua.
- Revise todas las conexiones para asegurarse que no haya fugas y repare según sea necesario.
- Suba la manija a la posición abierta para que corra agua por la grifería.
- Revise que no haya fugas en las conexiones. Haga los ajustes necesarios.
- Deje correr el agua por el surtidor para eliminar las partículas que pueda haber.
- Baje la manija a la posición cerrada.
- Vuelva a instalar el aireador girándolo a la derecha.

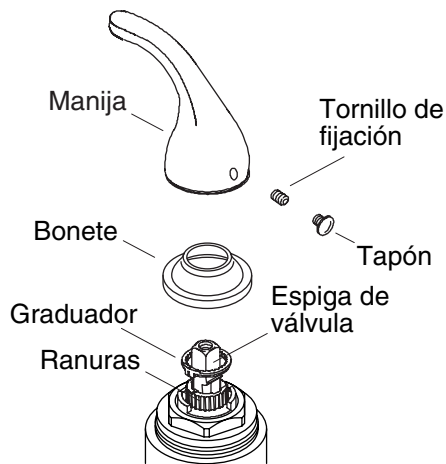

6. Ajuste opcional del límite de temperatura

NOTA: El estilo de la manija ilustrada puede diferir de la manija provista. Los procedimientos de ajuste aun aplican.

NOTA: No es necesario ajustar la temperatura del agua si está por debajo de 105°F (41°C).

NOTA: Antes de ajustar la temperatura del agua, asegúrese de haber girado la manija completamente a la izquierda. Esta es la posición máxima del agua caliente.

- Retire el tapón, el tornillo de fijación, la manija y el bonete.
- Cambie la posición del graduador de manera que detenga la espiga de la válvula en la temperatura máxima deseada.
- Deje que el agua corra por el surtidor y gire la espiga de la válvula a la posición completamente abierta del agua caliente para confirmar la temperatura deseada.
- Repita el procedimiento mencionado arriba hasta alcanzar la temperatura deseada.
- Vuelva a instalar el bonete y la manija en el cuerpo de la grifería. Fije la manija con el tornillo de fijación.
- Vuelva a instalar el tapón.

1059390-2-**A**

1059390-2-A

1059390-2-A

USA: 1-800-4-KOHLER
Canada: 1-800-964-5590
México: 001-877-680-1310

kohler.com

THE BOLD LOOK
OF **KOHLER**®

©2006 Kohler Co.

1059390-2-A