

# Installation and Care Guide

## Locker

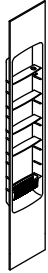

Français, page "Français-1"  
Español, página "Español-1"

THE BOLD LOOK  
OF **KOHLER**®

## Tools and Materials

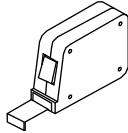
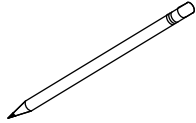
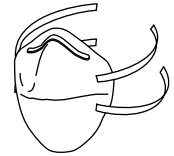
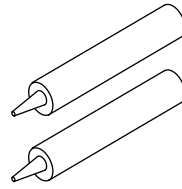
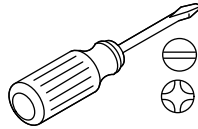
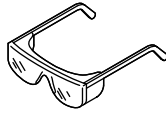
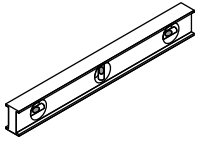

1-2 Tubes Color Matched  
100% Silicone Sealant

Breathing  
Protection

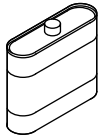

Denatured Alcohol



Sanding Block



Rags

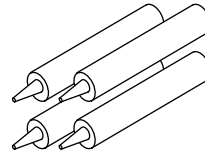

4+ Tubes Urethane-  
Based Construction Adhesive

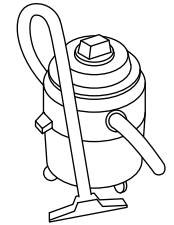

Shop Vacuum

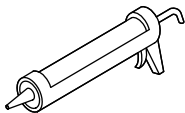

Caulk Gun

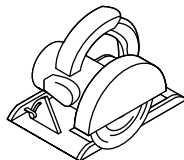

Circular Saw with 7-1/4"  
Fine-Toothed Blade

Plus:

- Standard Woodworking Tools
- 2x4 Lumber (to create bracing)
- Sawhorses
- Drop Cloth
- Soap and Water

## Before You Begin



**WARNING: Risk of serious injury.** When cutting the locker unit, take appropriate safety measures including the use of breathing protection.



**CAUTION: Risk of serious injury.** Always wear safety glasses while cutting and drilling.

**IMPORTANT!** Dust will be generated when cutting the locker unit. Cut the locker outside or in a well-ventilated area.

**IMPORTANT!** Leave this manual for the end user.

Read these instructions before installing this product:

- Only trim the locker unit to height. Do not trim the sides.
- Make sure that the existing rough walls are within 3/8" (10 mm) of plumb.
- Brace the locker unit using 2x4s around the entire unit.
- Use color-matched 100% silicone sealant around the locker unit.
- Cover the shower base with a drop cloth or other protective material to avoid damage.
- Follow the construction adhesive and 100% silicone sealant instructions for application and curing time.
- Inspect the locker unit for damage before installation.
- You can use a router to cut the locker unit. Note that the router bit will dull quickly.

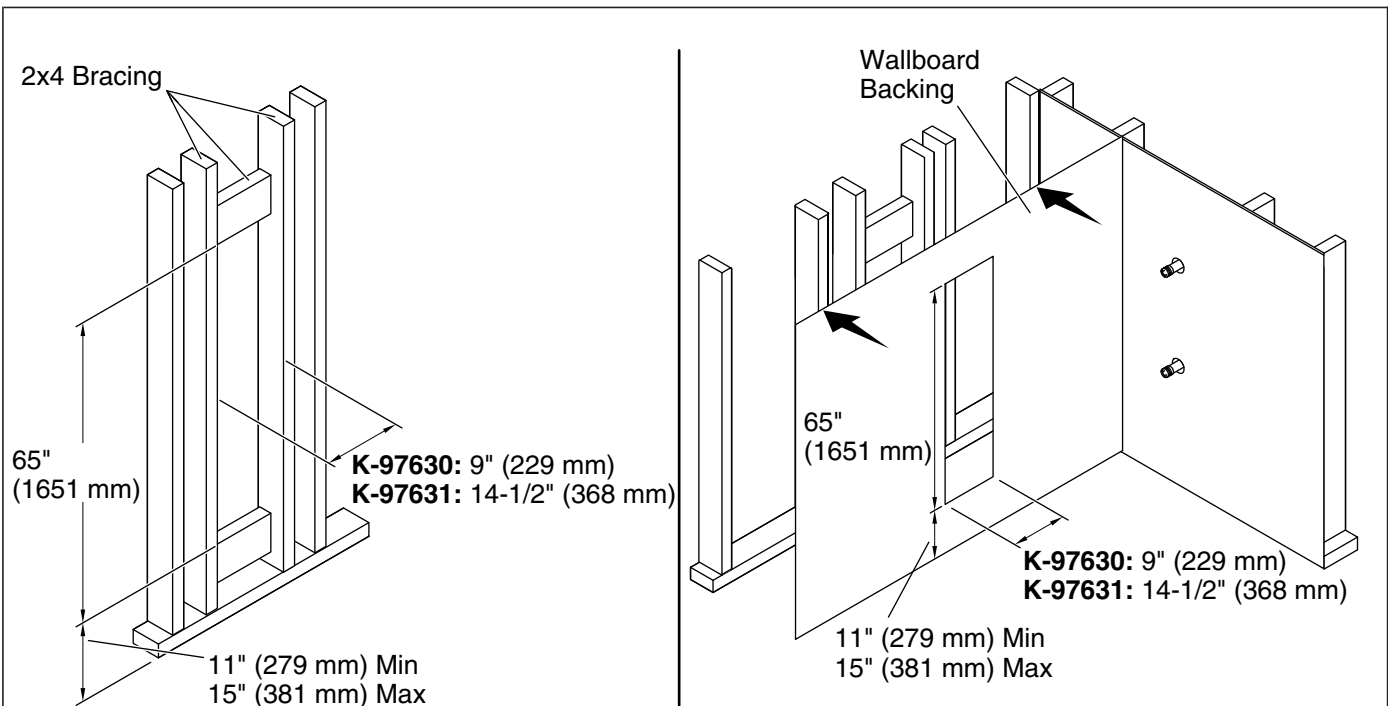

## 1. Prepare the Site

**IMPORTANT!** Use water-resistant wallboard backing material for this installation.

- Install rough plumbing for the bath and shower components.
- Make sure that the studs are plumb within 3/8" (10 mm). Shim as needed.
- The locker unit ledge is designed for use as a footrest. Kohler Co. recommends a footrest height of 12" (305 mm) to 16" (406 mm), measured from the shower floor to the locker room ledge.
- Determine the height of the enclosure and the locker unit.
- Refer to the dimensions in the illustration above, and install 2x4 bracing where you will install the locker unit.
- To determine the height of the bottom bracing, subtract 1" (25 mm) from the desired height of the footrest.
- Install wallboard backing material over the locker unit opening with the same dimensions as the 2x4 bracing cutout.

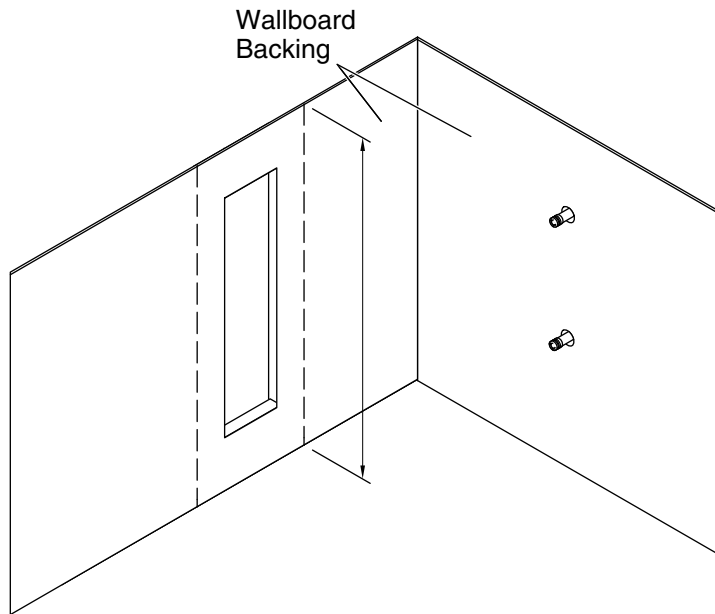

## 2. Measure and Trim the Locker

**IMPORTANT!** Use a circular saw and a fine-toothed blade to trim the locker unit.

**IMPORTANT!** Do not cut the sides of the locker unit. Only trim the top or bottom to fit your wall length.

**IMPORTANT!** Install the locker unit with the shelf grooves angled upward. The shelves will not stay in place if you install the locker unit upside down.

- Measure the vertical installation area and determine how much of the locker top and bottom you need to trim.
- Mark the cut-lines on the back side of the locker unit.

**NOTE:** Remove any protective film from the locker unit surface before cutting.

- Cut the locker unit along the marked lines.

**IMPORTANT!** It is critical that the locker unit is clean to create a strong adhesive bond.

- Remove excess material and sand any rough edges using a sanding block.
- Clean the back of the locker unit with denatured alcohol.

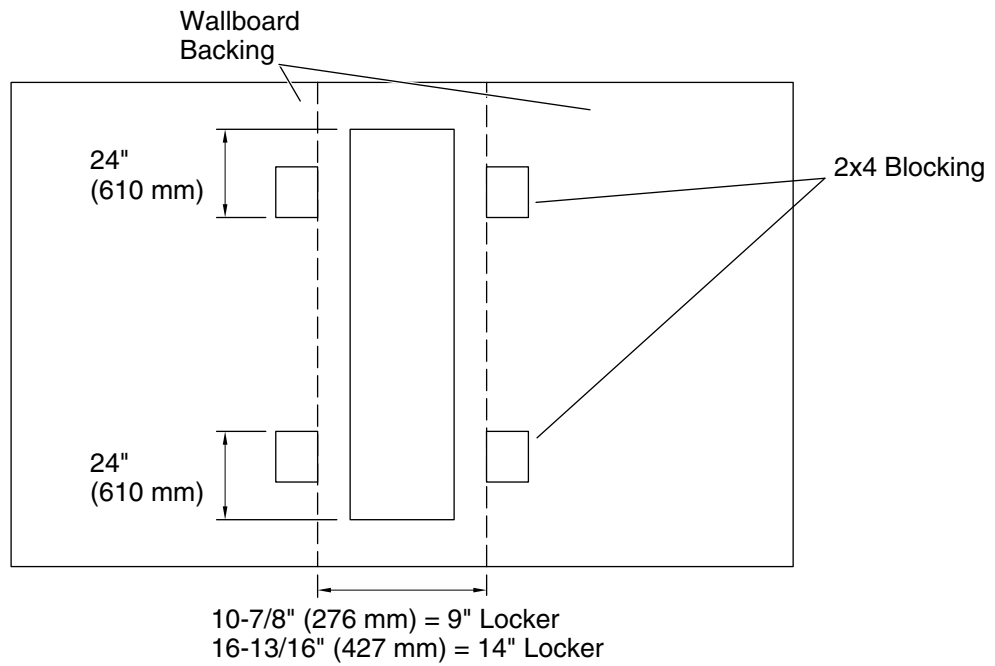

### 3. Install Blocking

- Secure four blocks of 2x4 lumber (not provided) to the rough wall according to the dimensions shown above.
- Leave the wood blocking in place until instructed.

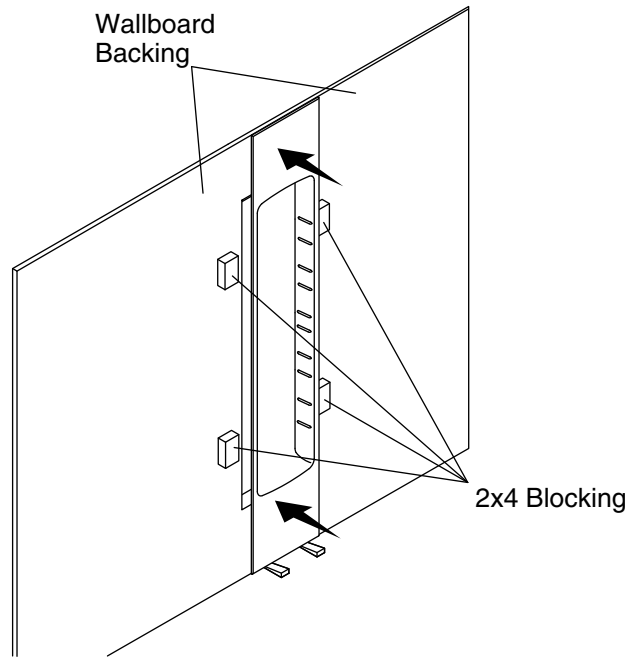
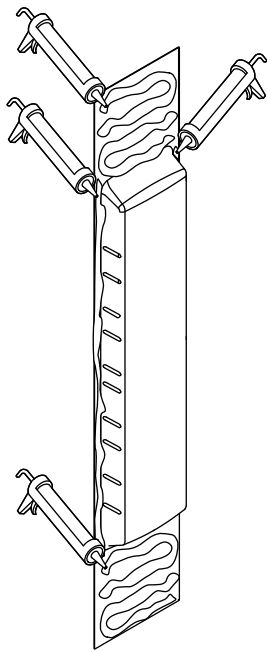

#### 4. Install the Locker Unit

**IMPORTANT!** Install the locker unit with the shelf grooves angled upward. The shelves will not stay in place if you install the locker unit upside down.

- **TIP:** Urethane-based adhesive will provide the best adhesion with this product.
- Generously apply bath and shower construction adhesive to the back of the locker unit on the top, bottom, and sides.
- Position the locker unit into place at a slight angle.
- Push the locker unit against the rough wall between the wood bracing. Press firmly and evenly across the entire locker unit.

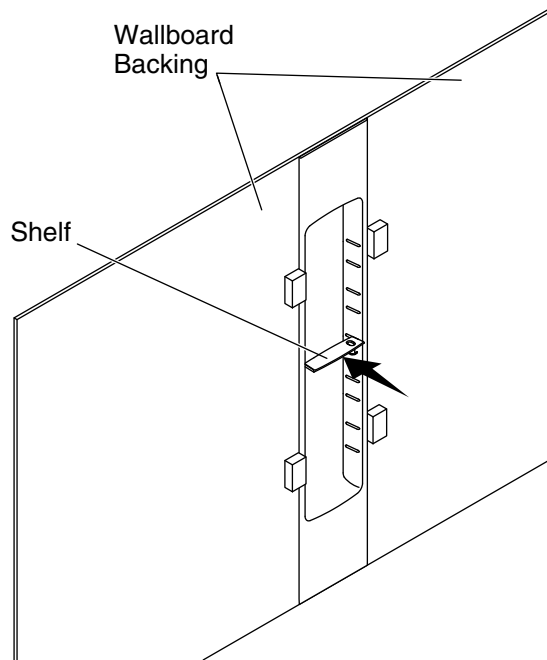

## 5. Check the Fit

- Check that the shelf fits securely in the set of grooves toward the middle of the locker unit.
- If the fit of the shelf is loose, move the wood blocking inward 1/16" (2 mm) and check again. Continue until the shelf fits securely.
- Remove the shelf.
- Leave the wood blocking in place until instructed.

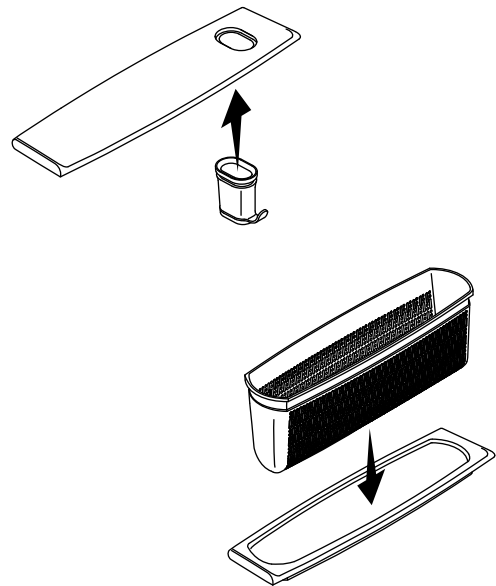
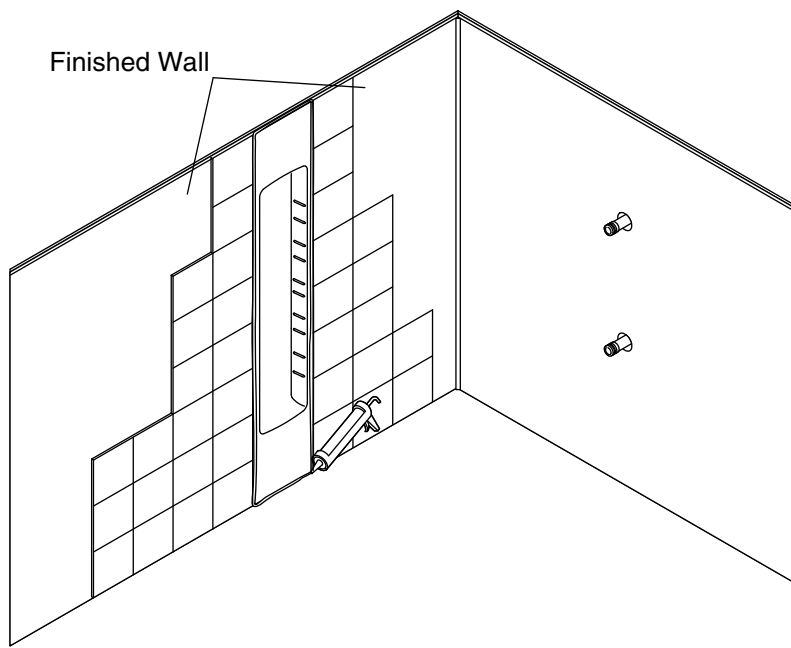

## 6. Complete the Installation

**IMPORTANT!** To ensure a successful installation, allow the construction adhesive to cure 24 to 48 hours before installing the finished wall material. Do not remove the 2x4 bracing until the construction adhesive has fully cured.

- Remove the 2x4 bracing from the rough wall once the construction adhesive on the locker unit has fully cured.
- Install the finished wall material up to the edges of the locker unit.
- Apply color-matched 100% silicone sealant around the entire locker unit.

**NOTE:** Wait 24 hours before using the shower unit.

- Prepare the shelves with accessories.
- **TIP:** When preparing the two shelves, use soap and water to guide the hook and basket into the shelves with ease.
- Press the hook into the shelf as shown above.
- Press the basket into the shelf as shown above.
- Install the shelves into the locker unit.

## Care and Cleaning

For best results, keep the following in mind when caring for your KOHLER product:

- Always test your cleaning solution on an inconspicuous area before applying to the entire surface. Avoid using aerosol products.
- Wipe surfaces clean and rinse completely with water immediately after applying cleaner. Rinse and dry any overspray that lands on nearby surfaces.
- Do not allow cleaners to soak on surfaces.
- Use a soft, dampened sponge or cloth. Never use an abrasive material such as a brush or scouring pad to clean surfaces.
- The ideal cleaning technique is to rinse thoroughly and blot dry any water from the surface after each use.



## Care and Cleaning (cont.)

For detailed cleaning information and products to consider, visit [kohler.com/clean](http://kohler.com/clean). To order Care & Cleaning information, call 1-800-456-4537.

## Warranty

### **KOHLER® Limited Warranty – Choreograph™ Walls and Accessories**

Kohler Co. warrants all Choreograph™ products (including Choreograph™ accessories) to be free of defects in material and workmanship during normal residential use for ten (10) years from the date of sale. If a Choreograph™ product or accessory is used commercially or is installed outside of the United States of America, Canada or Mexico, Kohler Co. warrants the Choreograph™ product or accessory to be free of defects in material and workmanship during normal use for three (3) years from the date of sale.

If Kohler Co.'s inspection of your Choreograph™ product or accessory discloses a defect in material or workmanship within the applicable period of coverage stated above, Kohler Co. will, at its election, repair, replace or make appropriate adjustment. Kohler Co. is not responsible for labor charges, installation, or other incidental or consequential costs. In no event shall the liability of Kohler Co. exceed the purchase price of the Choreograph™ product or accessory. Damages due to improper handling, installation or maintenance are not considered manufacturing defects and are not covered by this warranty. This warranty is valid for the original, consumer purchaser only. Proof of purchase (original sales receipt) must be provided to Kohler Co. with all warranty claims.

To obtain warranty service, contact Kohler Co., either through your plumbing contractor, home center, wholesaler, dealer, or E-tailer, or by calling or writing Kohler Co., Attn.: Customer Care Center, 444 Highland Drive, Kohler, Wisconsin 53044, 1-800-4KOHLER (1-800-456-4537) from within the USA and Canada, and 001-800-456-4537 from within Mexico, or visit [www.kohler.com](http://www.kohler.com) within the USA, [www.ca.kohler.com](http://www.ca.kohler.com) from within Canada, or [www.mx.kohler.com](http://www.mx.kohler.com) in Mexico.

**TO THE EXTENT PERMITTED BY LAW, ALL IMPLIED WARRANTIES INCLUDING THOSE OF MERCHANTABILITY AND FITNESS FOR A PARTICULAR PURPOSE ARE HEREBY DISCLAIMED. KOHLER CO. AND SELLER HEREBY DISCLAIM ANY LIABILITY FOR SPECIAL, INCIDENTAL, OR CONSEQUENTIAL DAMAGES.** Some states/provinces do not allow limitations on how long an implied warranty lasts, or the exclusion or limitation of special, incidental or consequential damages, so these limitations and exclusions may not apply to you. This warranty gives you specific legal rights. You may have other rights which vary from state/province to state/province.

**This is the exclusive written warranty for Kohler Co.**

# Guide d'installation et d'entretien

## Casier

### Outils et matériel

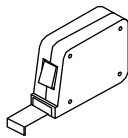
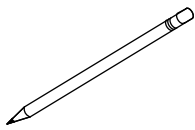
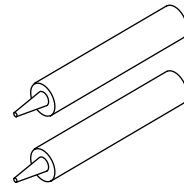
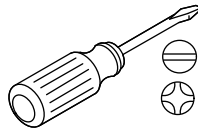
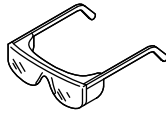
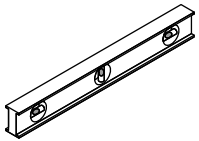

1-2 tubes de mastic à la silicone à 100% de couleur assortie

Protection respiratoire

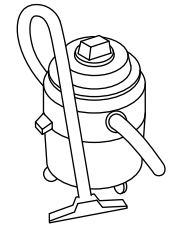
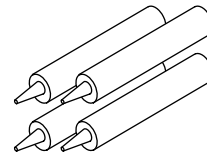
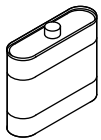

Alcool dénaturé

Cale à poncer

Chiffons

4+ Tubes d'adhésif de construction à base d'uréthane

Aspirateur d'atelier

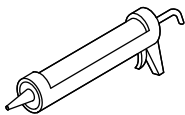

Pistolet à mastic

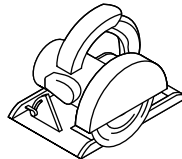

Scie circulaire avec lame à dents fines de 7-1/4"

Plus:

- Outils de menuiserie standard
- Bois 2x4 (pour créer le renfort)
- Chevalets de sciage
- Toile de protection
- Savon et eau

### Avant de commencer



**AVERTISSEMENT: Risque de blessures graves.** Lors de la découpe de l'ensemble casier, suivre les mesures de sécurité appropriées, et inclure l'utilisation d'une protection respiratoire.



**ATTENTION: Risque de blessures graves.** Toujours porter des lunettes de sécurité pendant la découpe et le perçage.

**IMPORTANT!** De la poussière sera générée lors de la découpe de l'ensemble casier. Couper le casier à l'extérieur ou dans une zone bien ventilée.

**IMPORTANT!** Laisser ce manuel pour l'utilisateur final.

Lire ces instructions avant d'installer ce produit:

- Ébarber seulement l'ensemble casier en hauteur. Ne pas ébarber les côtés.
- S'assurer que les murs bruts existants sont compris dans un rayon de 3/8" (10 mm) de l'aplomb.
- Entretoiser l'ensemble casier en utilisant des 2x4 autour de tout l'ensemble.
- Utiliser du mastic à la silicone à 100% de couleur assortie autour de l'ensemble casier.

### **Avant de commencer (cont.)**

- Recouvrir la base de la douche avec une toile de protection ou un autre matériel de protection pour éviter des dommages.
- Suivre les instructions relatives à l'adhésif de construction et au mastic à la silicone à 100% concernant l'application et le temps de prise.
- Inspecter l'ensemble casier pour y rechercher des dommages éventuels avant l'installation.
- Une toupilleuse peut être utilisée pour couper l'ensemble casier. Noter que la mèche de la toupilleuse s'émousse rapidement.

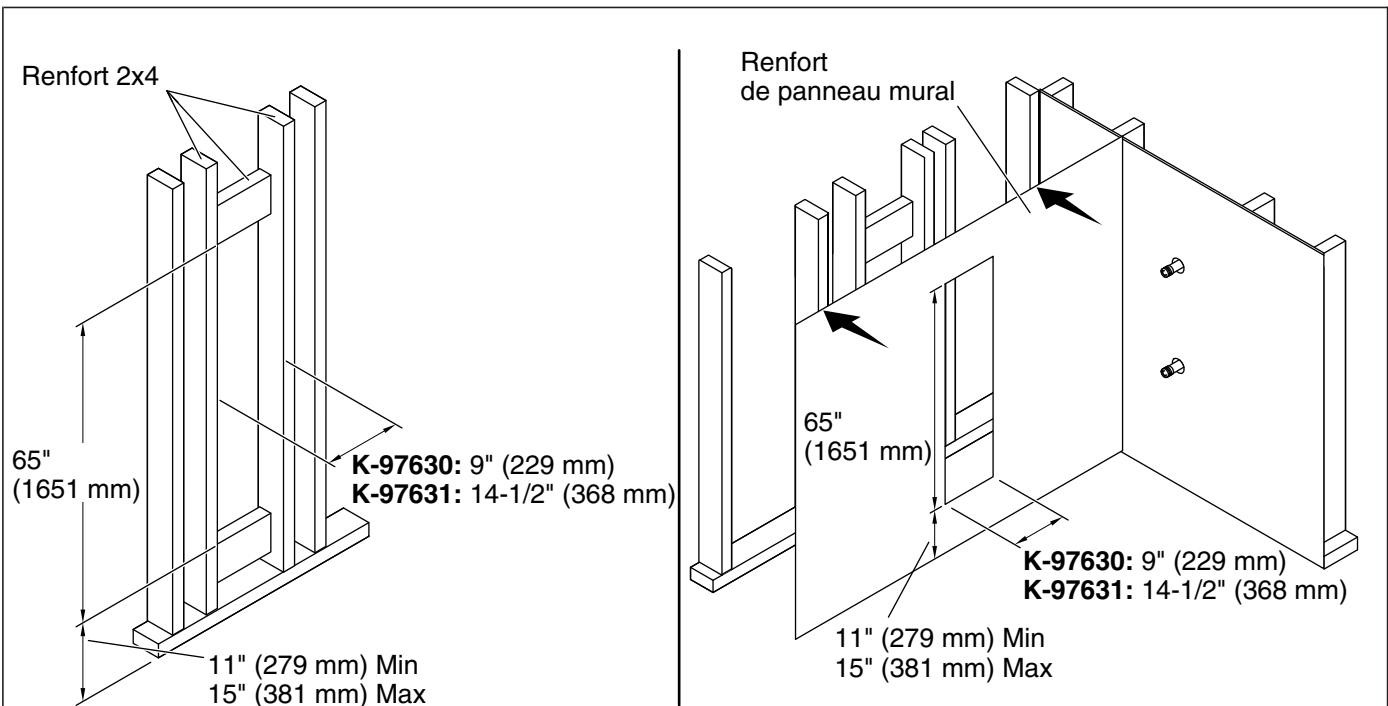

## 1. Préparer le site

**IMPORTANT!** Utiliser du matériau de renfort de panneau mural résistant à l'eau pour cette installation.

- Installer la plomberie brute pour les composants de la baignoire et de la douche.
- S'assurer que les montants sont d'aplomb dans un rayon de 3/8" (10 mm). Caler selon les besoins.
- Le rebord de l'ensemble casier est destiné à être utilisé comme repose-pied. Kohler Co. recommande une hauteur de repose-pied de 12" (305 mm) à 16" (406 mm), mesurée entre le plancher de la douche et le rebord de l'ensemble casier.
- Déterminer la hauteur de l'enceinte et de l'ensemble casier.
- Se reporter aux dimensions dans l'illustration ci-dessus et installer un renfort 2x4 à l'emplacement où sera installé l'ensemble casier.
- Pour déterminer la hauteur du renfort inférieur, soustraire 1" (25 mm) de la hauteur souhaitée du repose-pied.
- Installer le matériau de renfort du panneau mural par-dessus l'ouverture de l'ensemble casier avec les mêmes dimensions que la découpe du renfort 2x4.

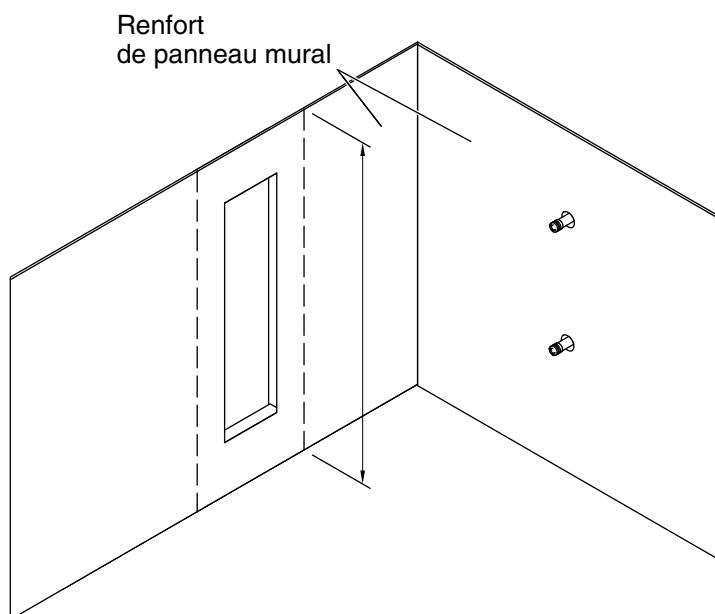

## 2. Mesurer et couper le casier

**IMPORTANT!** Utiliser une scie circulaire et une lame à dents fines pour ébarber l'ensemble casier.

**IMPORTANT!** Ne pas couper les côtés de l'ensemble casier. Seulement couper le haut ou le bas pour adapter à la hauteur du mur en question

**IMPORTANT!** Installer l'ensemble casier avec les rainures de l'étagère en angle vers le haut. Les étagères ne resteront pas en place si l'ensemble casier est installé à l'envers.

- Mesurer la zone d'installation verticale et déterminer la quantité à ébarber sur le dessus et le bas du casier.
- Marquer les lignes de découpe sur l'arrière de l'ensemble casier.

**REMARQUE:** Retirer tous les films de protection de la surface de l'ensemble casier avant de couper.

- Couper l'ensemble casier le long des lignes marquées.

**IMPORTANT!** Il est essentiel que l'ensemble casier soit propre pour créer une forte liaison adhésive.

- Retirer le matériau excessif et poncer tous les bords rugueux en utilisant un bloc à poncer.
- Nettoyer l'arrière de l'ensemble casier avec de l'alcool dénaturé.

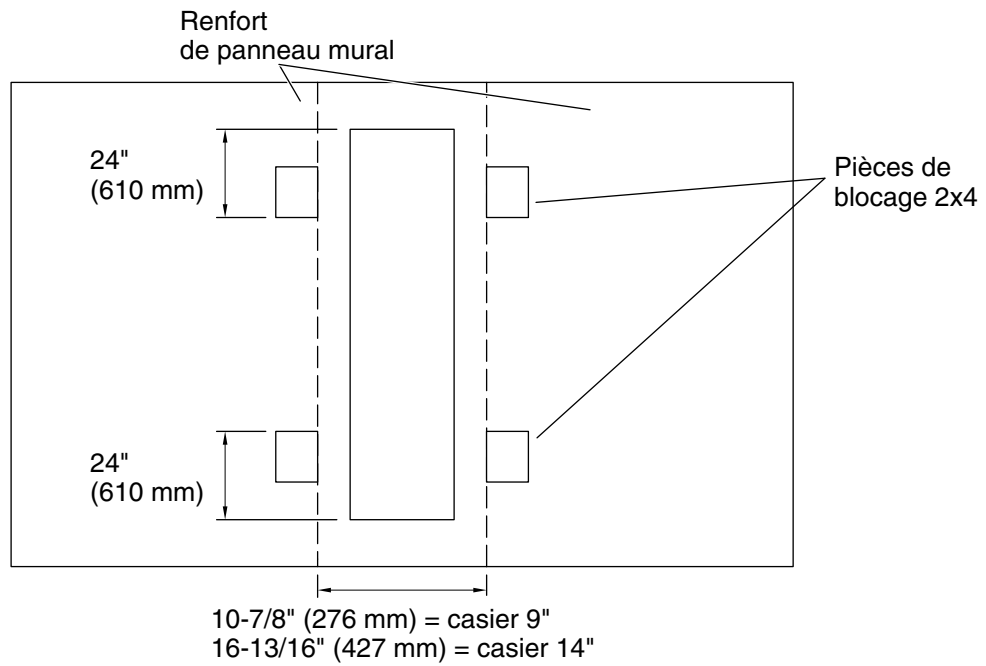

### 3. Installer les pièces de blocage

- Fixer quatre pièces de blocage en bois 2x4 (non fournies) sur le mur brut selon les dimensions indiquées ci-dessus.
- Laisser les pièces de blocage en bois en place jusqu'à d'autres instructions.

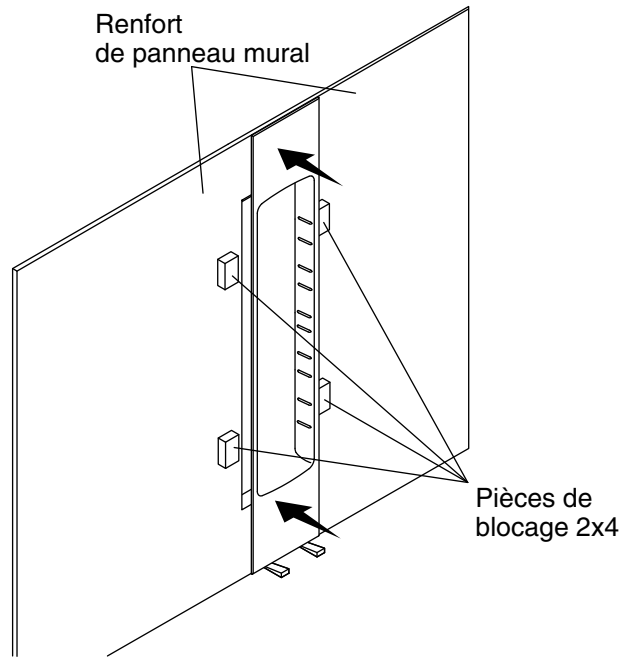
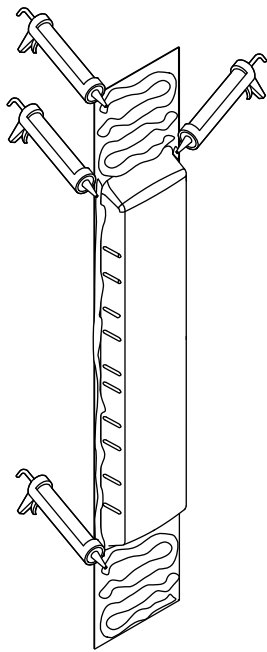

#### 4. Installer l'ensemble casier

**IMPORTANT!** Installer l'ensemble casier avec les rainures de l'étagère en angle vers le haut. Les étagères ne resteront pas en place si l'ensemble casier est installé à l'envers.

- **CONSEIL:** L'adhésif à base d'uréthane fournira la meilleure adhésion avec ce produit.
- Appliquer généreusement de l'adhésif de construction pour baignoire et douche sur l'arrière de l'ensemble casier sur le dessus, le bas, et les côtés.
- Amener l'ensemble casier en place à un léger angle.
- Pousser l'ensemble casier contre le mur brut entre le renfort en bois. Appuyer fermement et de manière uniforme à travers l'ensemble casier au complet.

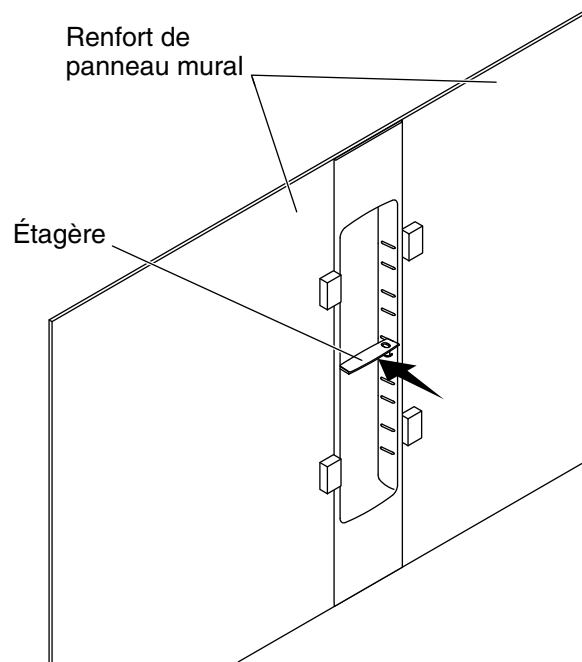

## 5. Vérifier l'installation

- Vérifier que l'étagère s'adapte en toute sécurité dans l'ensemble de rainures vers le milieu de l'ensemble casier.
- Si l'ajustement de l'étagère est lâche, déplacer le blocage en bois vers l'intérieur de 1/16" (2 mm) et vérifier de nouveau. Continuer jusqu'à ce que l'étagère s'adapte de manière sécuritaire.
- Retirer l'étagère.
- Laisser les pièces de blocage en bois en place jusqu'à d'autres instructions.



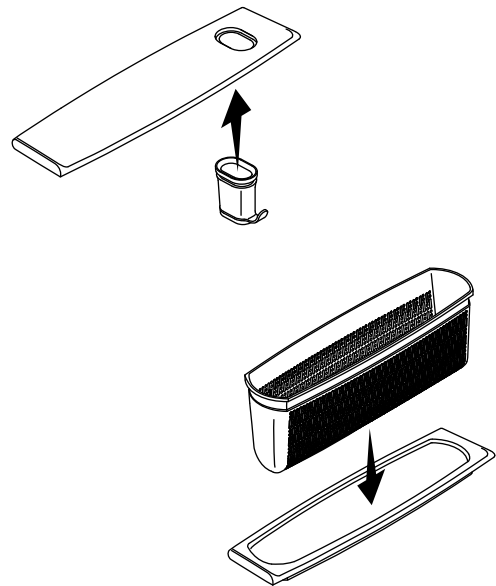
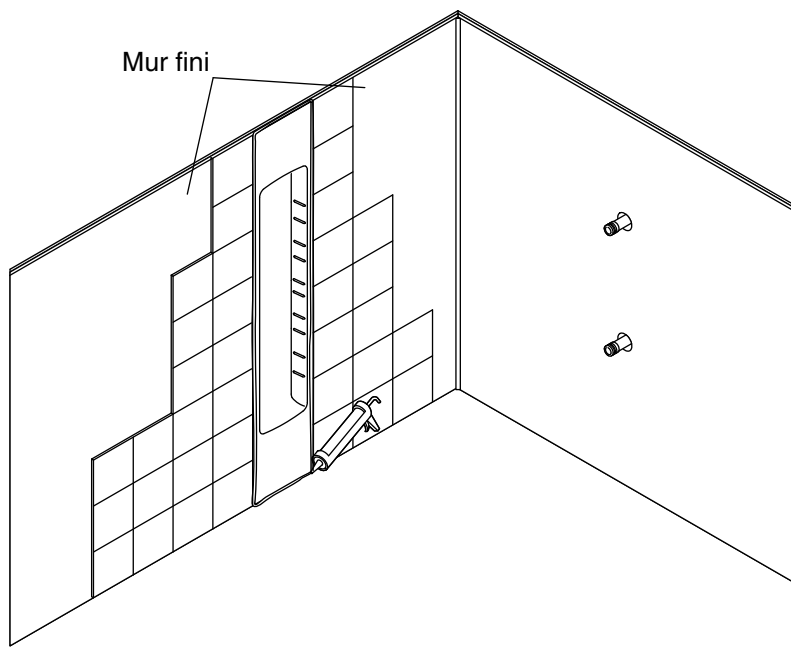

## 6. Terminer l'installation

**IMPORTANT!** Pour assurer une installation réussie, laisser l'adhésif de construction sécher pendant 24 à 48 heures avant d'installer le matériau de mur fini. Ne pas retirer le renfort 2x4 avant que l'adhésif de construction n'ait entièrement séché.

- Retirer le renfort 2x4 du mur brut une fois que l'adhésif de construction de l'ensemble casier a complètement séché.
- Installer le matériau de mur fini contre les bords de l'ensemble casier.
- Appliquer du mastic à la silicone à 100% de couleur assortie autour de l'ensemble casier au complet.

**REMARQUE:** Attendre 24 heures avant d'utiliser l'ensemble douche.

- Préparer les étagères avec les accessoires.
- **CONSEIL:** Lors de la préparation des deux étagères, utiliser du savon et de l'eau pour guider facilement le crochet et le panier dans les étagères.
- Enfoncez le crochet dans l'étagère comme sur l'illustration ci-dessus.
- Enfoncez le panier dans l'étagère comme sur l'illustration ci-dessus.
- Installer les étagères dans l'ensemble casier.

## Entretien et nettoyage

Pour obtenir les meilleurs résultats possibles, prendre ce qui suit en considération lors de l'entretien de votre produit KOHLER:

- Toujours tester la solution de nettoyage sur une surface non visible avant de l'appliquer sur l'ensemble de la surface. Éviter d'utiliser des produits aérosols.
- Essuyer les surfaces et rincer complètement avec de l'eau immédiatement après l'application du nettoyant. Rincer et sécher tout éclaboussement sur les surfaces avoisinantes.
- Ne pas laisser les nettoyants tremper sur les surfaces.
- Utiliser une éponge ou un chiffon doux et humide. Ne jamais utiliser de matériau abrasif tel qu'une brosse ou une éponge à récurer pour nettoyer les surfaces.
- La technique idéale de nettoyage est de bien rincer et de sécher toute eau de la surface après chaque usage.

## Entretien et nettoyage (cont.)

Pour obtenir des renseignements détaillés sur le nettoyage et les produits à considérer, consulter le site [kohler.com/clean](http://kohler.com/clean). Pour commander des renseignements sur le nettoyage, appeler le 1-800-456-4537.

## Garantie

### **KOHLER® Garantie limitée – Parois et accessoires Choreograph™**

Kohler Co. garantit tous les produits Choreograph™ (y compris les accessoires Choreograph™) contre tous défauts de matériau et de fabrication lors d'une utilisation domestique normale sur une période de dix (10) ans à partir de la date de vente. Si un produit ou accessoire Choreograph™ est utilisé à des fins commerciales ou s'il est installé hors des États-Unis d'Amérique, du Canada ou du Mexique, Kohler Co. garantit le produit ou l'accessoire Choreograph™ contre tous défauts de matériaux et de fabrication lors d'une utilisation normale sur une période de trois (3) ans à partir de la date de vente.

Si l'inspection par Kohler Co. de votre produit ou accessoire Choreograph™ dévoile un défaut de matériau ou de fabrication au cours de la période de couverture applicable mentionnée ci-dessus, Kohler Co. procédera, à son gré, aux réparations, au remplacement ou à l'ajustement approprié. Kohler n'est pas responsable des frais de main-d'œuvre, d'installation ou de tous autres frais particuliers, accessoires ou indirects. La responsabilité de Kohler Co. ne dépassera en aucun cas le prix d'achat du produit ou de l'accessoire Choreograph™. Les dommages causés par une manipulation incorrecte, une installation erronée ou un entretien non adéquat ne sont pas considérés comme étant des vices de fabrication, et ne sont pas couverts par la présente garantie. Cette garantie est valide pour l'acquéreur d'origine uniquement. Une preuve d'achat (ticket de caisse d'origine) doit être présentée à Kohler Co. avec toutes les réclamations au titre de la garantie.

Pour obtenir le service de garantie, s'adresser à Kohler Co., par l'intermédiaire de l'entrepreneur de plomberie, du centre de rénovation, du marchand en gros, du concessionnaire, ou du revendeur par Internet, ou bien par écrit à l'adresse suivante Kohler Co., Attn.: Customer Care Center, 444 Highland Drive, Kohler, Wisconsin 53044, 1-800-4KOHLER (1-800-456-4537) à partir des É.-U. et du Canada, et 001-800-456-4537 à partir du Mexique, ou consulter le site [www.kohler.com](http://www.kohler.com) aux É.-U., [www.ca.kohler.com](http://www.ca.kohler.com) au Canada, ou [www.mx.kohler.com](http://www.mx.kohler.com) au Mexique.

**DANS LA MESURE PRÉVUE PAR LA LOI, TOUTES LES GARANTIES TACITES, Y COMPRIS CELLES DE COMMERCIALITÉ ET D'ADAPTATION À UN USAGE PARTICULIER, SONT REJETÉES PAR LA PRÉSENTE. KOHLER CO. ET LE REVENDEUR DÉCLINENT PAR LES PRÉSENTES TOUTE RESPONSABILITÉ EN CAS DE DOMMAGES PARTICULIERS, ACCESSOIRES OU INDIRECTS.**

Certains états et provinces ne permettent pas de limite sur la durée de la garantie tacite, ni l'exclusion ou la limite des dommages particuliers, accessoires ou indirects, et, par conséquent, lesdites limites et exclusions peuvent ne pas s'appliquer à votre cas. Cette garantie vous donne des droits juridiques particuliers. Vous pouvez également avoir d'autres droits qui varient d'un État ou d'une province à l'autre.

**Ceci constitue la garantie écrite exclusive de Kohler Co.**

# Guía de instalación y cuidado

## Estantería

### Herramientas y materiales

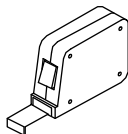
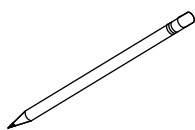
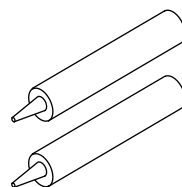
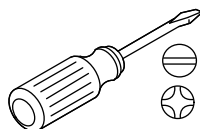
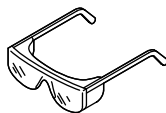
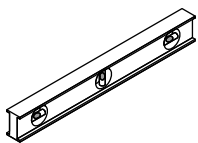

1 a 2 tubos de sellador 100 % de silicona del mismo color

Protección al sistema respiratorio

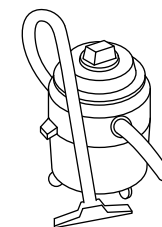
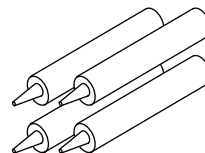
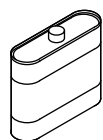

Alcohol desnaturalizado

Bloque con papel de lija

Trapos

4+ tubos de adhesivo de construcción de uretano

Aspiradora de taller

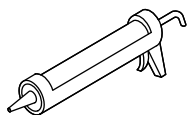

Pistola para aplicar sellador

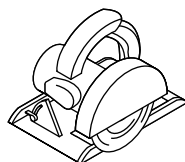

Sierra circular con hoja de corte de 7-1/4" de dientes finos

Más:

- Herramientas normales para trabajar madera
- Maderos de 2x4 (para crear el refuerzo)
- Caballetes
- Lona
- Agua y jabón

### Antes de comenzar



**ADVERTENCIA: Riesgo de lesiones graves.** Al cortar la unidad de estantería tome las medidas de seguridad apropiadas, que incluyen el uso de protección al sistema respiratorio.



**PRECAUCIÓN: Riesgo de lesiones graves.** Siempre utilice anteojos de seguridad al cortar y al taladrar.

**¡IMPORTANTE!** Se genera polvo al cortar la unidad de estantería. Corte la estantería a la intemperie o en un área bien ventilada.

**¡IMPORTANTE!** Deje este manual para el usuario final.

Lea estas instrucciones antes de instalar este producto:

- Solo recorte la unidad de estantería a la altura adecuada. No recorte los lados.
- Asegúrese de que las paredes sin acabar actuales estén a menos de 3/8" (10 mm) de estar a plomo.
- Refuerce la unidad de estantería con maderos de 2x4 alrededor de toda la unidad.
- Use sellador 100 % de silicona del mismo color que la unidad de estantería alrededor de la misma.
- Para evitar daños, cubra la base de ducha con una lona o con otro material protector.

**Antes de comenzar (cont.)**

- Siga las instrucciones de aplicación y de tiempo de curado del adhesivo de construcción y del sellador 100 % de silicona.
- Verifique que la unidad de estantería no presente daños antes de instalarla.
- Puede usar una rebajadora o fresadora para cortar la unidad de estantería. La broca de la rebajadora o fresadora pierde el filo rápidamente.

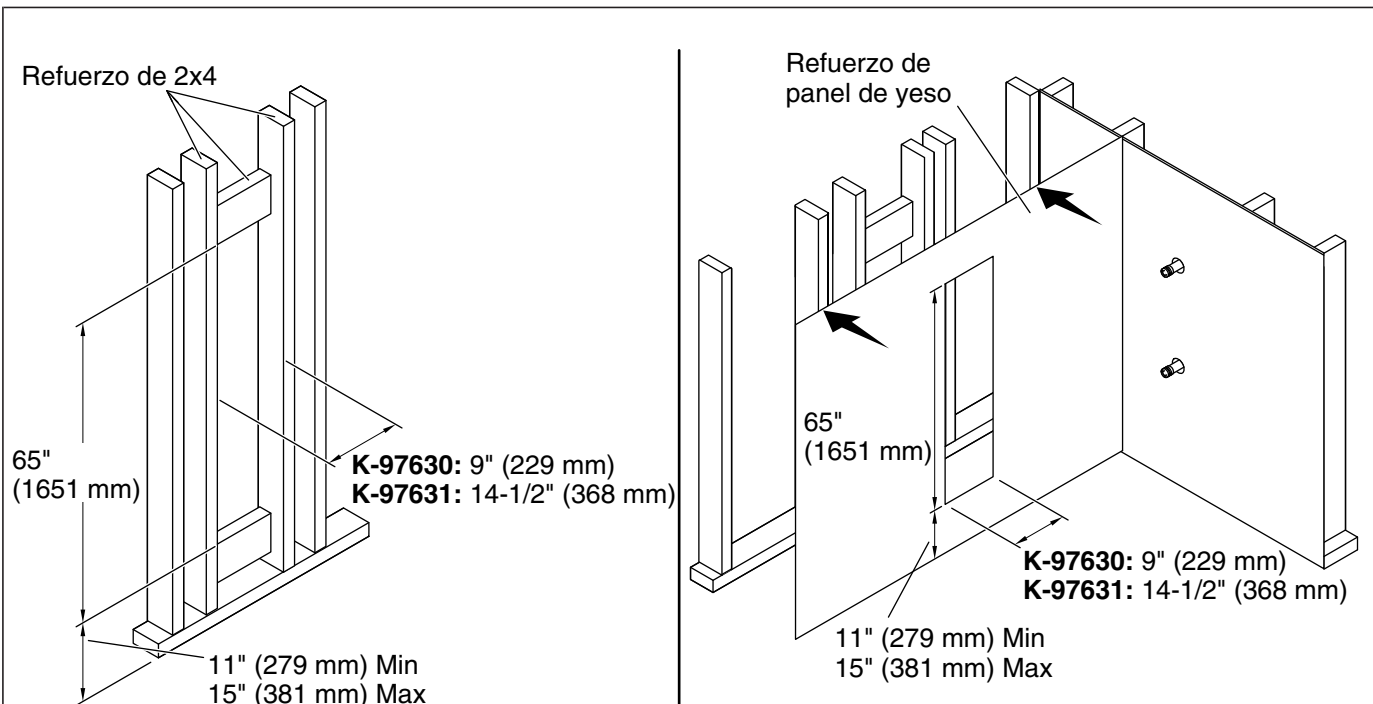

## 1. Prepare el sitio

**¡IMPORTANTE!** Use material de refuerzo para paneles de yeso resistentes al agua para esta instalación.

- Instale el tendido de plomería para los componentes de la bañera y de la ducha.
- Asegúrese de que los postes estén a plomo con una tolerancia de 3/8" (10 mm). Utilice cuñas si es necesario.
- El reborde de la unidad de estantería está diseñado para ser usado como descansapiés. Kohler Co. recomienda una altura para descansapiés de 12" (305 mm) a 16" (406 mm), medido desde el piso de la ducha hasta el reborde de la unidad de estantería.
- Determine la altura del recinto y de la unidad de estantería.
- Consulte las dimensiones en la ilustración anterior, e instale refuerzos de 2x4 donde vaya a instalar la unidad de estantería.
- Para determinar la altura de los refuerzos inferiores, reste 1" (25 mm) de la altura deseada del descansapiés.
- Instale material de refuerzo de panel de yeso sobre la abertura de la unidad de estantería con las mismas dimensiones que el recorte de los refuerzos de 2x4.

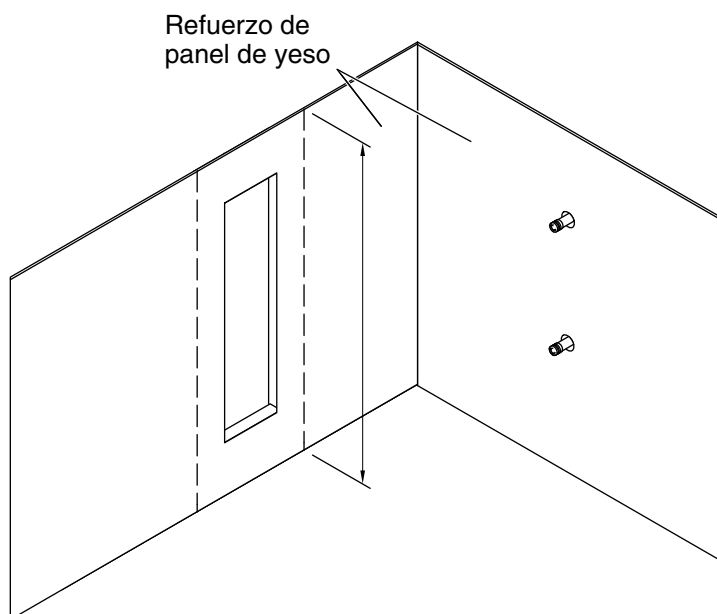

## 2. Mida y recorte la estantería

**¡IMPORTANTE!** Recorte la unidad de estantería con una sierra circular y una hoja de corte con dientes finos.

**¡IMPORTANTE!** No corte los lados de la unidad de estantería. Solo recorte la parte superior o inferior para ajustarse a la altura del panel mural.

**¡IMPORTANTE!** Instale la unidad de estantería con las ranuras de la estantería anguladas hacia arriba. Los estantes no se mantienen en su lugar si se instala la unidad de estantería de cabeza.

- Mida el área de instalación vertical y determine cuánto se debe recortar arriba y abajo de la estantería.
- Marque las líneas de corte en el lado posterior de la unidad de estantería.

**NOTA:** Antes de recortar, retire toda la película protectora de la superficie de la unidad de estantería.

- Recorte la unidad de estantería a lo largo de las líneas marcadas.

**¡IMPORTANTE!** Es crítico que la unidad de estantería esté limpia para crear una fuerte adhesión.

- Retire el exceso de material y alise los bordes ásperos con un bloque con papel de lija.
- Limpie la parte posterior de la unidad de estantería con alcohol desnaturalizado.

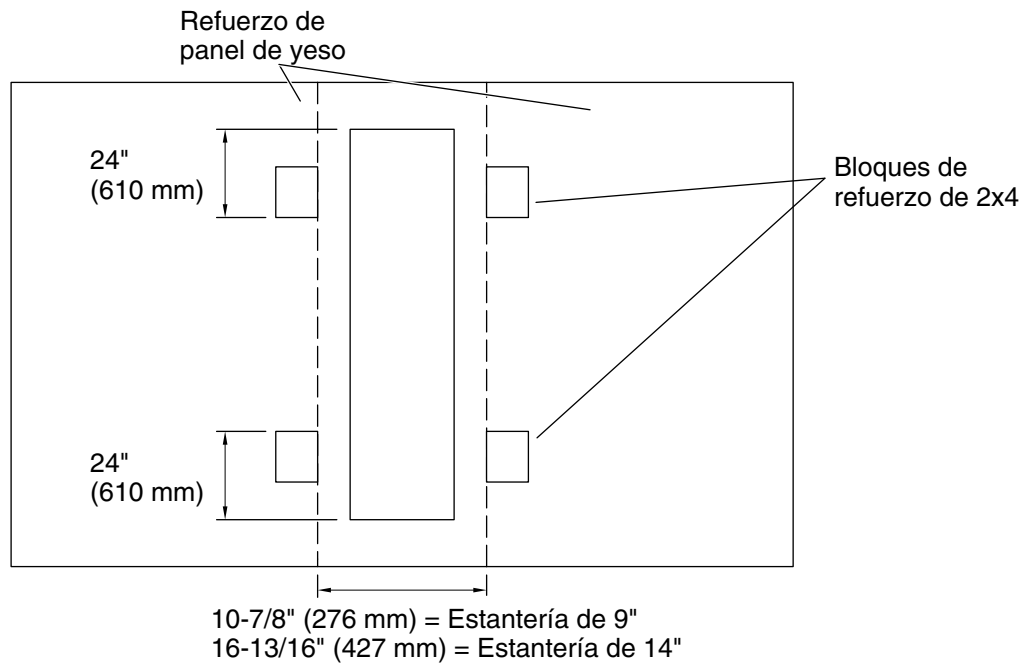

### 3. Instale bloques

- Fije 4 bloques de madera de 2x4 (no se incluyen) a la pared sin acabar de acuerdo a las dimensiones que indicamos arriba.
- Deje los bloques de madera en su lugar hasta que se le indique.

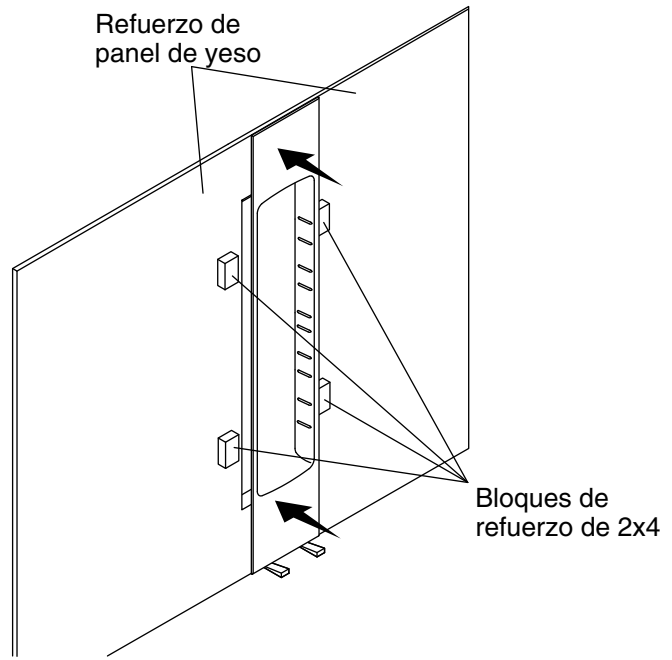
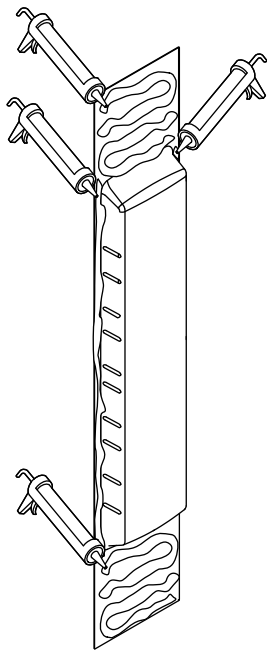

#### 4. Instale la unidad de estantería

**¡IMPORTANTE!** Instale la unidad de estantería con las ranuras de la estantería anguladas hacia arriba. Los estantes no se mantienen en su lugar si se instala la unidad de estantería de cabeza.

- **CONSEJO:** El adhesivo de uretano proporciona la mejor adhesión con este producto.
- Aplique bastante adhesivo de construcción para bañeras y duchas a la parte posterior de la unidad de estantería en la parte superior, en la parte inferior, y en los lados.
- Coloque la unidad de estantería en su lugar a un ligero ángulo.
- Empuje la unidad de estantería contra la pared sin acabar, dentro de los refuerzos de madera. Oprima con firmeza y de manera uniforme toda la unidad de estantería.



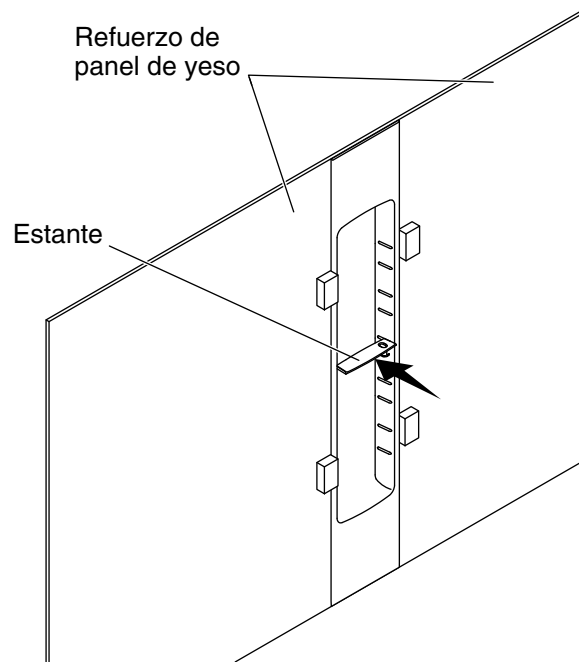

## 5. Verifique el ajuste

- Verifique que el estante quede bien seguro en los juegos de ranuras hacia la mitad de la unidad de estantería.
- Si el estante queda suelto, mueva los bloques de madera 1/16" (2 mm) hacia dentro y vuelva a probar. Continúe hasta que el estante quede bien firme.
- Retire el estante.
- Deje los bloques de madera en su lugar hasta que se le indique lo contrario.

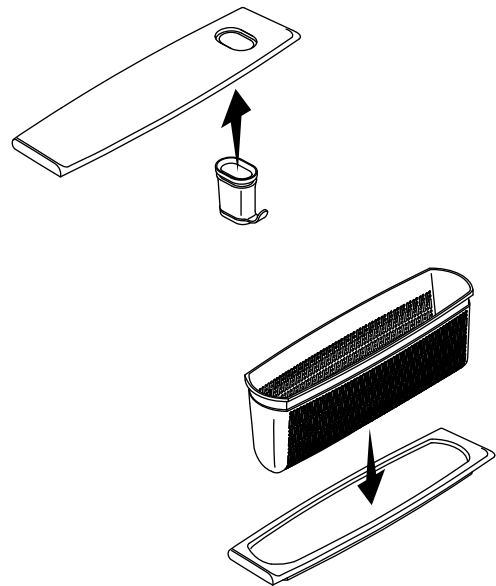
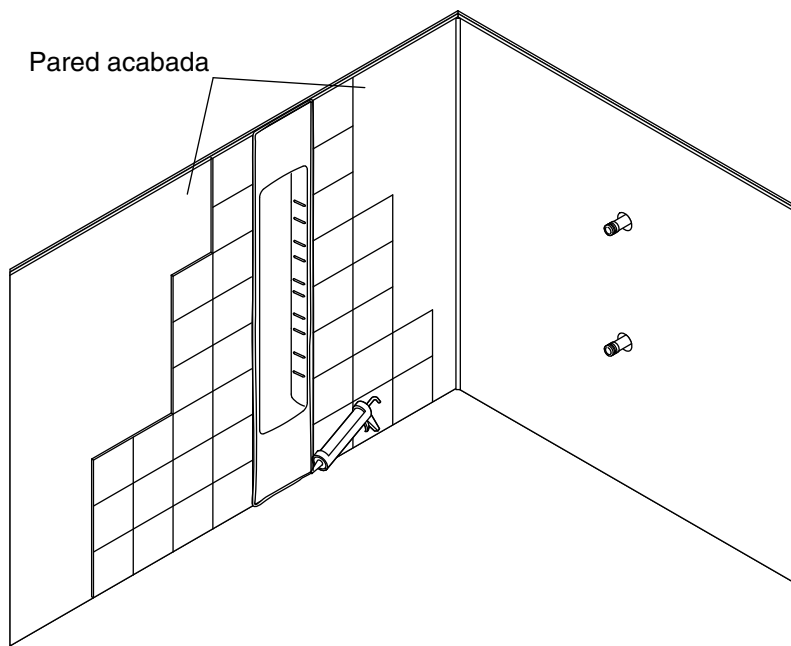

## 6. Termine de hacer la instalación

**¡IMPORTANTE!** Para obtener una instalación exitosa, permita que el adhesivo de construcción se cure de 24 a 48 horas antes de instalar el material de la pared acabada. No retire los refuerzos de 2x4 mientras el adhesivo de construcción no se haya curado por completo.

- Retire los refuerzos de 2x4 de la pared sin acabar una vez que se haya curado el adhesivo de construcción en la unidad de estantería.
- Instale el material de la pared acabada hasta los bordes de la unidad de estantería.
- Use sellador 100 % de silicona del mismo color que la unidad de estantería alrededor de toda la unidad.

**NOTA:** Espere 24 horas antes de usar la unidad de ducha.

- Prepare los estantes con accesorios.
- CONSEJO:** Al preparar los dos estantes, use agua y jabón para guiar con facilidad el gancho y la canastilla dentro de los estantes.
- Oprima el gancho en el estante, como se muestra arriba.
- Oprima la canastilla en el estante, como se muestra arriba.
- Instale los estantes en la unidad de estantería.

## Cuidado y limpieza

Para obtener los mejores resultados, tenga presente lo siguiente al limpiar su producto KOHLER:

- Siempre pruebe la solución de limpieza en un área oculta antes de aplicarla a toda la superficie. Evite usar productos en aerosol.
- Limpie con un paño las superficies, y enjuague con agua completa e inmediatamente después de haber aplicado algún limpiador. Enjuague y seque las superficies cercanas que hayan recibido salpicaduras.
- No deje mucho tiempo los limpiadores en las superficies.
- Utilice una esponja humedecida, o un paño suave y húmedo. Para limpiar las superficies nunca utilice materiales abrasivos, como cepillos o estropajos de tallar.

## Cuidado y limpieza (cont.)

- La técnica de limpieza ideal es enjuagar muy bien y secar el agua de la superficie después de cada uso.

Para obtener información detallada de limpieza y de productos a considerar, visite [kohler.com/clean](http://kohler.com/clean). Para solicitar información sobre el cuidado y la limpieza, llame al 1-800-456-4537.

## Garantía

### Garantía limitada de KOHLER® – Paredes y accesorios Choreograph™

Kohler Co. garantiza todos los productos Choreograph™ (y los accesorios Choreograph™) contra defectos de materiales y de mano de obra en uso residencial normal durante diez (10) años a partir de la fecha de venta. Si un producto o accesorio Choreograph™ se usa comercialmente o si se instala fuera de los Estados Unidos de América, Canadá o México, Kohler Co. garantiza el producto o el accesorio Choreograph™ contra defectos de materiales y de mano de obra en uso normal durante tres (3) años a partir de la fecha de venta.

Si la inspección realizada por Kohler Co. de su producto o accesorio Choreograph™ demuestra un defecto de materiales o de mano de obra dentro del periodo aplicable de cobertura especificado arriba, Kohler Co. a su criterio, reparará reemplazará o hará los ajustes pertinentes. Kohler Co. no se hace responsable de costos de mano de obra, instalación u otros costos incidentales o indirectos. En ningún caso deberá la responsabilidad de Kohler Co. exceder el precio de compra del producto o del accesorio Choreograph™. Los daños debidos a errores de manejo, instalación o mantenimiento inadecuado no se consideran defectos de fabricación, y no están cubiertos por esta garantía. Esta garantía es válida únicamente para el comprador consumidor original. Al presentar las reclamaciones de garantía a Kohler Co. es necesario incluir el comprobante de compra (recibo de venta original).

Para obtener servicio de garantía comuníquese con Kohler Co. a través de su contratista de plomería, centro de remodelación, mayorista, distribuidor, distribuidor por Internet, o llame o escriba a Kohler Co., Atención: Customer Care Center, 444 Highland Drive, Kohler, Wisconsin 53044, EE.UU., 1-800-4-KOHLER (1-800-456-4537) desde los EE.UU. y Canadá, y al 001-800-456-4537 desde México, o visite [www.kohler.com](http://www.kohler.com) desde los EE.UU., [www.ca.kohler.com](http://www.ca.kohler.com) desde Canadá, o [www.mx.kohler.com](http://www.mx.kohler.com) en México.

**EN LA MEDIDA QUE LA LEY LO PERMITA, POR MEDIO DE LA PRESENTE SE DESCARGA RESPONSABILIDAD DE TODA GARANTÍA IMPLÍCITA, INCLUIDA LA DE COMERCIALIZACIÓN E IDONEIDAD PARA UN USO DETERMINADO. KOHLER CO. Y EL VENDEDOR, POR MEDIO DE LA PRESENTE, DESCARGAN TODA RESPONSABILIDAD POR CONCEPTO DE DAÑOS PARTICULARES, INCIDENTALES O INDIRECTOS.** Algunos estados/provincias no permiten limitaciones en cuanto a la duración de una garantía implícita o a la exclusión o limitación de daños particulares, incidentales o indirectos, por lo que es posible que estas limitaciones y exclusiones no se apliquen a su caso. Esta garantía le otorga ciertos derechos legales específicos. Además, usted puede tener otros derechos que varían de estado a estado y provincia a provincia.

**Esta es la garantía exclusiva por escrito de Kohler Co.**

USA/Canada: 1-800-4KOHLER

México: 001-800-456-4537

[kohler.com](http://kohler.com)

THE BOLD LOOK  
OF **KOHLER**®

©2017 Kohler Co.

1248926-2-C