

# Installation Guide

## Wall-Mount Pot Filler

K-7322

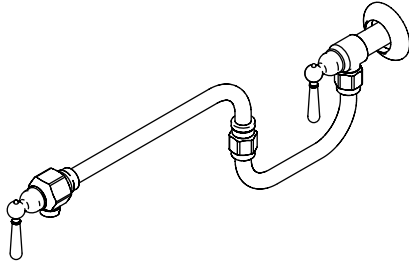

**M** product numbers are for Mexico (i.e. K-12345**M**)  
Los números de productos seguidos de  
**M** corresponden a México (Ej.  
K-12345**M**)  
Français, page "Français-1"  
Español, página "Español-1"

1047606-2-B

THE BOLD LOOK  
OF **KOHLER**®

## Thank You For Choosing Kohler Company

We appreciate your commitment to Kohler quality. Please take a few minutes to review this manual before you start installation. If you encounter any installation or performance problems, please don't hesitate to contact us. Our phone numbers and website are listed on the back cover. Thanks again for choosing Kohler Company.

## Tools and Materials



Adjustable  
Wrench

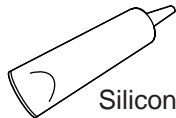

Silicone  
Sealant



Level

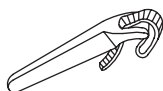

Strap  
Wrench



Thread  
Sealant

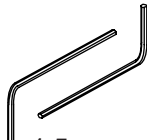

1.5 mm and 3 mm  
Hex Wrench (Supplied)

### Plus:

- Supply piping
- Elbows

## Before You Begin

- Observe all local plumbing and building codes.
- Shut off the main water supply.
- Carefully inspect waste and supply tubing for any sign of damage.
- Replace waste or supply tubing if necessary.
- Do not use petroleum based products in this project; the only exception being the sealant between the wall and the back flange.
- Kohler Co. reserves the right to make revisions in the design of faucets without notice, as specified within the Price Book.

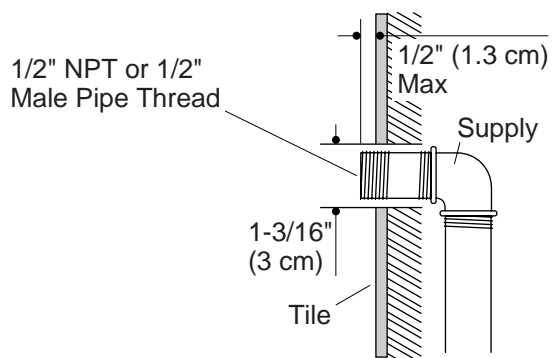

## 1. Prepare the Site

**IMPORTANT!** The supply should not extend farther than 1/2" (1.3 cm) beyond the finished wall material.

- Determine the faucet installation location.
- Install a supply stop and route the water supply to the installation location.
- Install appropriate backing and secure the supply pipe so the front face of the pipe nipple will protrude no more than 1/2" (1.3 cm) beyond the finished wall surface.
- Install the wall board and finished wall material. Allow a 1-3/16" (3 cm) diameter opening in the wall board and finished wall material for the faucet supply connection.

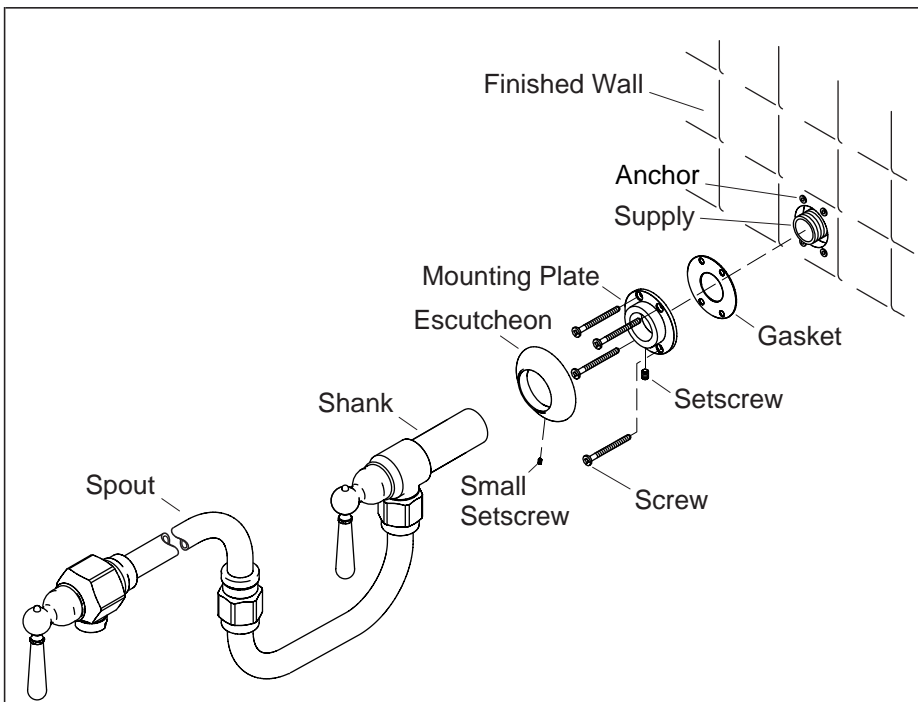

## 2. Install the Faucet Assembly

- Slide the mounting plate onto the faucet shank.
- Align the groove in the underside of the faucet shank with the setscrew hole in the mounting plate and secure with the setscrew.
- Temporarily install the faucet onto the supply until the mounting plate is both flush with the wall and the setscrew is facing down.
- With a pencil, mark the location of the four mounting holes.
- Remove the faucet from the supply.
- Remove the mounting plate from the faucet shank.
- Drill a 1/4" hole at each of the four marked locations.
- Install an anchor into each of the four holes.
- Apply thread sealant to the supply pipe threads.
- Slide the gasket and mounting plate over the supply and up against the finished wall. Position the mounting plate so the setscrew hole is facing down.
- Line up the holes in the gasket and mounting plate with the anchors and secure with the four screws.

### **Install the Faucet Assembly (cont.)**

- Slide the escutcheon onto the faucet shank.

**NOTE:** Use a strap wrench to tighten the faucet connection. Do not tighten using the spout.

- Thread the faucet onto the supply. Use a strap wrench to tighten until a watertight seal is made and the faucet is positioned as shown.
- Verify that the groove in the underside of the faucet shank is aligned with the setscrew hole in the mounting plate. Secure with the setscrew.
- Slide the escutcheon over the mounting plate.
- Position the escutcheon so the setscrew hole is facing down.
- Secure the escutcheon with the small setscrew.

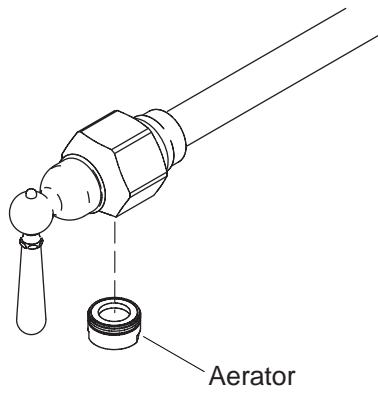

### 3. Installation Checkout

- Turn both handles full clockwise to the off position to close the valves.
- Verify that all connections are tight.
- Twist the aerator counterclockwise to remove it from the spout.
- Position a bucket, or other suitable container, beneath the spout.
- Turn on the main water supply.
- Check all connections for leaks; repair as needed.
- Open both faucet valves to run water through the faucet.
- Check all connections for leaks; make any adjustments as needed.
- Allow water to run through the spout to remove any debris.
- Turn off the faucet by closing **both** valves.
- Remove any debris from the aerator and reinstall.

# Guide d'Installation

## Remplisseur de marmite à montage mural

### Outils et matériels



Clé à molette



Joint en silicone

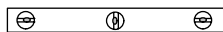

Niveau à bulle

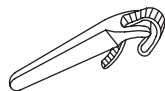

Clé à sangle



Joint d'étanchéité pour filetage

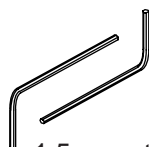

1,5 mm et 3 mm  
Clé hexagonale (fournie)

**Plus:**

- Tuyauterie d'alimentation

### Merci d'avoir choisi la compagnie Kohler

Nous apprécions votre engagement envers la qualité Kohler. Veuillez prendre s'il vous plaît quelques minutes pour lire ce manuel avant de commencer l'installation. Ne pas hésiter à nous contacter en cas de problème d'installation ou de performance. Nos numéros de téléphone et notre adresse du site internet sont au verso. Merci encore d'avoir choisi la compagnie Kohler.

### Avant de commencer

- Respecter tous les codes de plomberie et de bâtiment locaux.
- Couper l'alimentation d'eau principale.
- Vérifier avec soin si l'évacuation ou les tubes d'alimentation sont endommagés.
- Replacer les tubes d'alimentation ou d'évacuation si nécessaire.
- Ne pas utiliser des produits à base de pétrole dans ce projet; la seule exception restant le joint d'étanchéité entre le mur et la bride arrière.
- Kohler Co. se réserve le droit d'apporter toutes modifications sur le design des robinets sans préavis, comme spécifié dans le catalogue des prix.

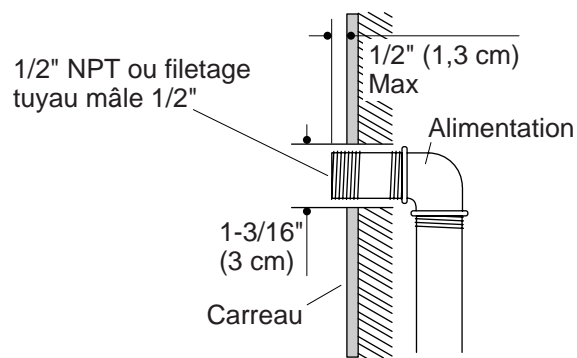

## 1. Préparer le site

**IMPORTANT !** L'alimentation ne devrait pas s'étendre de plus de 1/2" (1,3 cm) au-delà du matériau du mur fini.

- Déterminer l'emplacement d'installation du robinet.
- Installer un arrêt d'alimentation et acheminer l'alimentation d'eau à l'emplacement d'installation.
- Installer un renfort adéquat et sécuriser le tube d'alimentation de manière à ce que la face avant du mamelon ne dépasse pas plus de 1/2" (1,3 cm) au-delà de la surface du mur fini.
- Installer le panneau mural et le matériau du mur fini. Permettre une ouverture de 1-3/16" (3 cm) de diamètre dans le panneau mural et le matériau du mur fini pour la connexion d'alimentation du robinet.



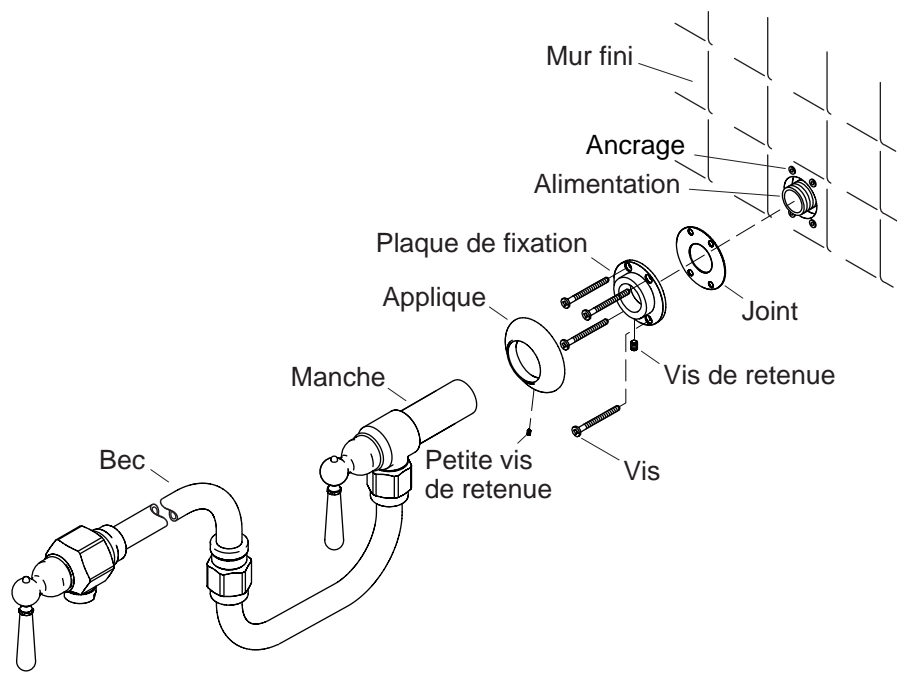

## 2. Installer l'ensemble du robinet

- Glisser la plaque de montage sur le manche du robinet.
- Aligner la rainure sous le manche du robinet avec le trou de la vis de retenue dans la plaque de montage et sécuriser avec la vis de retenue.
- Installer temporairement le robinet sur l'alimentation jusqu'à ce que la plaque de montage soit égalisée avec le mur et que la vis de retenue soit orientée vers le bas.
- Avec un crayon, marquer l'emplacement des quatre orifices de montage.
- Retirer le robinet de l'alimentation.
- Retirer la plaque de montage sur le manche du robinet.
- Percer un orifice de 1/4" à chacun des quatre emplacements marqués.
- Installer un ancrage dans chacun des quatre orifices.
- Appliquer un joint d'étanchéité au filetage du tuyau d'alimentation.

### **Installer l'ensemble du robinet (cont.)**

- Glisser un joint et une plaque de montage sur l'alimentation et contre le mur fini. Positionner la plaque de montage de manière à ce qu'elle soit orientée vers le bas.
- Aligner les orifices du joint et de la plaque de montage avec les ancrages et sécuriser avec les quatre vis.
- Glisser l'applique sur le manche du robinet.

**REMARQUE :** Utiliser une clé à sangle pour serrer la connexion du robinet. Ne pas serrer à l'aide du bec.

- Visser le corps sur l'alimentation. Utiliser une clé à sangle pour serrer jusqu'à ce qu'une étanchéité soit réalisée et que le robinet soit positionné tel qu'illustré.
- Vérifier que la rainure sous le manche du robinet soit alignée avec l'orifice de la vis de retenue dans la plaque de montage. Sécuriser avec une vis de retenue.
- Glisser l'applique sur la plaque de montage.
- Positionner l'applique de manière à ce qu'elle soit orientée vers le bas.
- Sécuriser l'applique avec la petite vis de retenue.

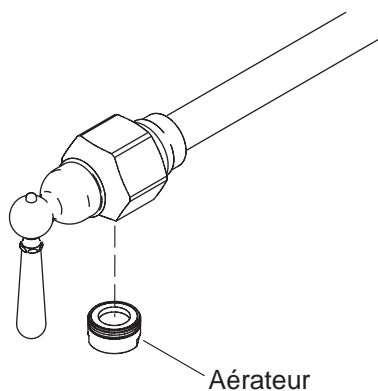

### 3. Vérification de l'installation

- Tourner les deux poignées vers la droite en position fermée pour fermer les valves.
- S'assurer que toutes les connexions soient serrées.
- Pivoter l'aérateur vers la gauche jusqu'à ce qu'il soit retiré du bec.
- Positionner un seau, ou autre conteneur adapté, sous le bec.
- Ouvrir l'alimentation d'eau principale.
- Vérifier s'il y a des fuites dans les connexions; réparer au besoin.
- Ouvrir les deux valves de robinet pour faire couler l'eau à travers le robinet.
- Vérifier s'il y a des fuites dans les connexions; faire les réglages au besoin.
- Permettre à l'eau de s'écouler à travers le bec pour en retirer tout débris.
- Fermer le robinet en fermant **les deux** valves.
- Retirer tout débris de l'aérateur puis réinstaller.

# Guía de instalación

## Llenador de ollas de montaje a la pared

### Herramientas y materiales



Llave  
ajustable



Sellador  
de silicona



Nivel

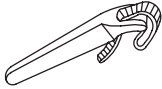

Llave de  
correa



Cinta selladora  
de roscas

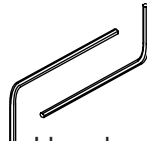

Llave hexagonal (provista)  
de 1,5 mm y 3 mm

#### Más:

- Tuberías de suministro
- Codos

### Gracias por elegir los productos de Kohler

Le agradecemos que haya elegido la calidad de Kohler. Dedique unos minutos para leer este manual antes de comenzar la instalación. En caso de problemas de instalación o de funcionamiento, no dude en contactarnos. Nuestros números de teléfono y nuestro sitio web se encuentran en la cubierta posterior de esta guía. Gracias nuevamente por escoger a Kohler.

### Antes de comenzar

- Cumpla con todos los códigos locales de plomería y de construcción.
- Cierre el suministro principal de agua.
- Revise con cuidado las tuberías de suministro y desagüe para ver si están dañadas.
- Reemplace los tubos de desagüe o suministro de ser necesario.
- No utilice productos derivados del petróleo en este proyecto, a excepción del sellador entre la pared y la brida posterior.
- Kohler Co. se reserva el derecho de modificar el diseño de la grifería sin previo aviso, tal como se especifica en la lista de precios.

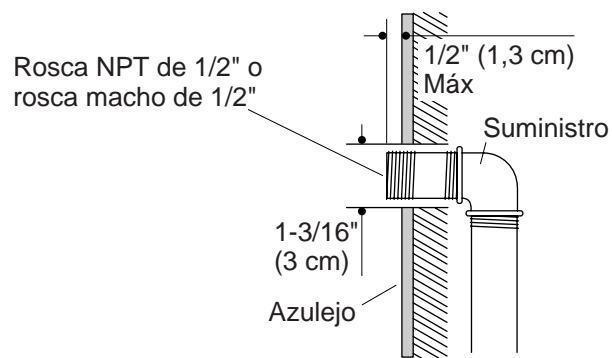

## 1. Prepare el sitio

**¡IMPORTANTE!** El suministro no debe sobresalir más de 1/2" (1,3 cm) del material de la pared acabada.

- Determine el lugar de instalación de la grifería.
- Instale una llave de paso e instale la línea de suministro de agua hasta el lugar de instalación.
- Instale un soporte adecuado y fije la tubería de suministro de manera que la cara frontal del niple no sobresalga más de 1/2" (1,3 cm) de la superficie de la pared acabada.
- Instale el panel de yeso de la pared y el material de la pared acabada. Deje una abertura de 1-3/16" (3 cm) de diámetro en el panel de yeso de la pared y del material de acabado para la conexión del suministro de la grifería.

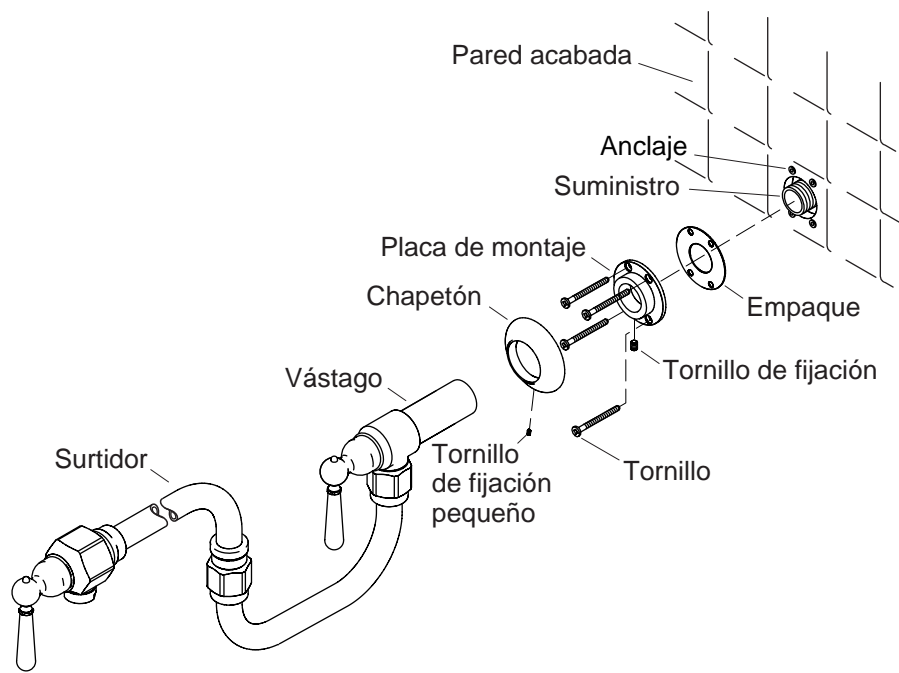

## 2. Instale el montaje de la grifería

- Deslice la placa de montaje en el vástago de la grifería.
- Alinee la ranura de la parte inferior del vástago de la grifería con el orificio para tornillo de la placa de montaje y fije con el tornillo de fijación.
- Instale provisionalmente la grifería en el suministro hasta que la placa de montaje esté al ras con la pared y el tornillo de fijación esté orientado hacia abajo.
- Marque con un lápiz el lugar de los cuatro orificios de fijación.
- Retire la grifería del suministro.
- Retire la placa de montaje del vástago de la grifería.
- Taladre un orificio de 1/4" en cada uno de los cuatro lugares marcados.
- Instale un anclaje en cada uno de los cuatro orificios.
- Aplique cinta selladora de roscas a las roscas de la tubería de suministro.

### **Instale el montaje de la grifería (cont.)**

- Deslice el empaque y la placa de montaje sobre el suministro y hacia arriba contra la pared acabada. Coloque la placa de montaje de manera que el orificio para el tornillo de fijación esté orientado hacia abajo.
- Alinee los orificios del empaque y de la placa de montaje con los anclajes y fije con los cuatro tornillos.
- Deslice el chapetón en el vástago de la grifería.

**NOTA:** Utilice una llave de correa para apretar la conexión de la grifería. No apriete utilizando el surtidor.

- Enrosque la grifería en el suministro. Utilice una llave de correa para apretar hasta lograr un sello impermeable y la grifería esté colocada como se muestra.
- Verifique que la ranura de la parte inferior del vástago de la grifería esté alineada con el orificio para tornillo de la placa de montaje. Fije con un tornillo de fijación.
- Deslice el chapetón en la placa de montaje.
- Coloque el chapetón de manera que el orificio para el tornillo de fijación esté orientado hacia abajo.
- Fije el chapetón con el tornillo de fijación pequeño.

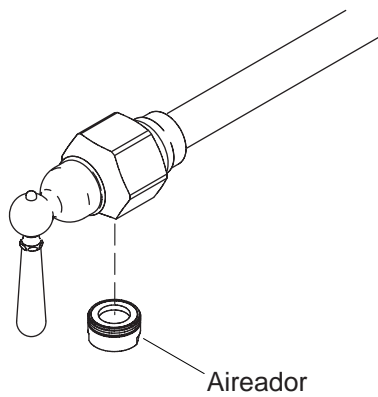

### 3. Verificación de la instalación

- Gire ambas manijas completamente hacia la derecha a la posición cerrada para cerrar las válvulas.
- Verifique que todas las conexiones estén apretadas.
- Gire el aireador hacia la izquierda hasta retirarlo del surtidor.
- Coloque una cubeta u otro recipiente adecuado, debajo del surtidor.
- Abra el suministro principal de agua.
- Revise todas las conexiones para asegurarse que no haya fugas y repare según sea necesario.
- Abra ambas válvulas de la grifería para que corra agua por la grifería.
- Revise todas las conexiones para asegurarse que no haya fugas y ajuste según sea necesario.
- Deje correr el agua por el surtidor para eliminar las partículas que pueda haber.
- Cierre la grifería cerrando **ambas** válvulas.
- Limpie las partículas que haya en el aireador y vuelva a instalarlo.



1047606-2-**B**

1047606-2-**B**

1047606-2-**B**

**USA: 1-800-4-KOHLER**  
**Canada: 1-800-964-5590**  
**México: 001-877-680-1310**

**[kohler.com](http://kohler.com)**

THE BOLD LOOK  
OF **KOHLER**®

©2005 Kohler Co.

1047606-2-B