

Installation Guide

Wall-Mount Supply Elbow

K-355

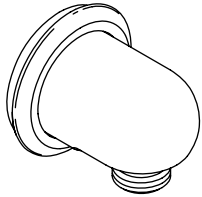

K-427

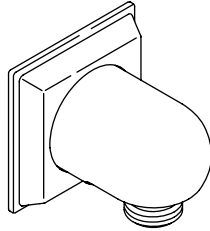

K-976

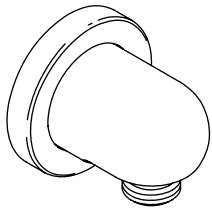

K-9513

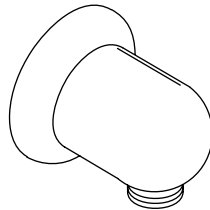

K-10574

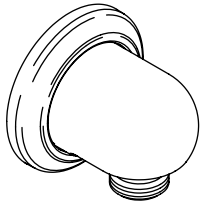

M product numbers are for Mexico (i.e. K-12345**M**)
Los números de productos seguidos de **M** corresponden a México (Ej. K-12345**M**)
Français, page "Français-1"
Español, página "Español-1"

THE BOLD LOOK
OF **KOHLER**®

1000524-2-AE

Thank You For Choosing Kohler Company

Thank you for choosing Kohler Company. Your Kohler Company product reflects the true passion for design, craftsmanship, artistry, and innovation Kohler Company stands for. We are confident its dependability and beauty will surpass your highest expectations, satisfying you for years to come.

All the information in this guide is based upon the latest product information available at the time of publication. At Kohler Company, we strive to fulfill our mission of improving the level of gracious living for each person who is touched by our products and services. We reserve the right to make changes in product characteristics, packaging, or availability at any time without notice.

Please take a few minutes to review this guide. If you encounter any installation or performance problems, please call 1-800-4KOHLER (1-800-456-4537) from within the USA and Canada, or 001-877-680-1310 from within Mexico.

Tools and Materials



Adjustable
Wrench

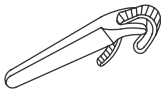

Strap
Wrench

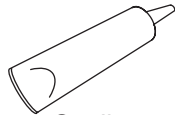

Caulk



3/8" Hex
Wrench

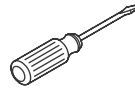

Blade
Screwdriver

Before You Begin

- Observe all local plumbing and building codes.
- Shut off the main water supply.
- Replace waste or supply tubing if necessary.
- Kohler Co. reserves the right to make revisions in the design of products without notice, as specified in the Price Book.

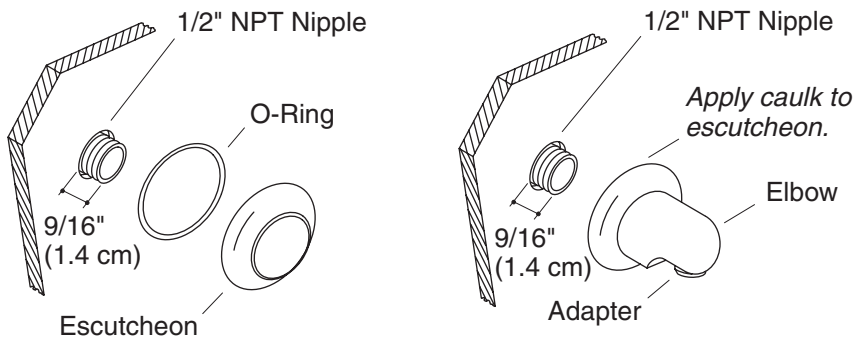

1. Install the Wall Elbow

NOTE: If desired, remove the adapter using a 3/8" hex wrench if a male hose connection is used.

- Rough-in a 1/2" NPT nipple that extends 9/16" (1.4 cm) from the finished wall.
- Wet the O-ring with water.
- Insert the O-ring into the grooves of the escutcheon.
- Slide the escutcheon onto the elbow.

IMPORTANT! Do not apply silicone sealant to escutcheons with foam gaskets.

- Apply clear silicone caulk or sealant to the back of the escutcheon according to the sealant manufacturer's instructions.
- Thread the wall elbow onto the nipple.
- Tighten the wall elbow using a clean strap wrench or heavy duty screwdriver inserted into the outlet.
- Press the escutcheon against the finished wall.
- Remove any excess caulk or sealant.

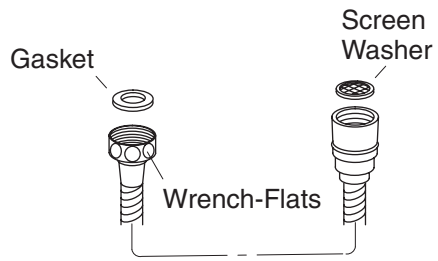

2. Install the Shower Hose

NOTE: Only one gasket is required for installations without the handle.

- Place the gasket into the end of the hose with the wrench flats.
- Thread the end of the hose with the wrench flats into the shower outlet.
- Wrench tighten.
- Insert the screen washer into the other end of the hose.
- Depending on the installation type, thread the hose into either the handshower or the handle extension.

Guide d'installation

Coude d'alimentation à montage mural

Outils et matériels

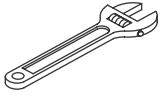

Clé à molette

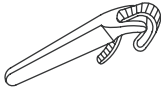

Clé à sangle

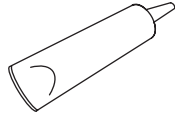

Matériau d'étanchéité



Clé hexagonale de 3/8"

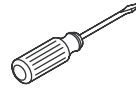

Tournevis plat

Merci d'avoir choisi la compagnie Kohler

Merci d'avoir choisi la compagnie Kohler. Votre produit de la compagnie Kohler reflète la véritable passion du design, d'artisanat, d'art et d'innovation représentant la compagnie Kohler. Nous sommes confiants que sa fiabilité et beauté surpasseront vos exigences les plus élevées, vous satisfaisant pendant les années à venir.

Toute l'information dans ce guide est basée sur la dernière disponible au moment de la publication. A la compagnie Kohler, nous aspirons à remplir notre mission d'améliorer le niveau de vie gracieux pour chaque individu affecté par nos produits et services. Nous nous réservons le droit d'apporter des modifications aux caractéristiques, aux emballages et à la disponibilité des produits à tout moment, et ce sans préavis.

Veillez prendre s'il vous plaît quelques minutes pour étudier ce guide. En cas de problème d'installation ou de performance, veuillez composer le 1-800-4-KOHLER (1-800-456-4537) à partir des É.U., et Canada, ou le 001-877-680-1310 à partir du Mexique.

Avant de commencer

- Respecter tous les codes de plomberie et de bâtiment locaux.
- Couper l'alimentation d'eau principale.

Avant de commencer (cont.)

- Replacer les tubes d'alimentation ou d'évacuation si nécessaire.
- Kohler Co. se réserve le droit d'apporter toutes modifications sur le design des produits et ceci sans préavis, tel que spécifié dans le catalogue des prix.

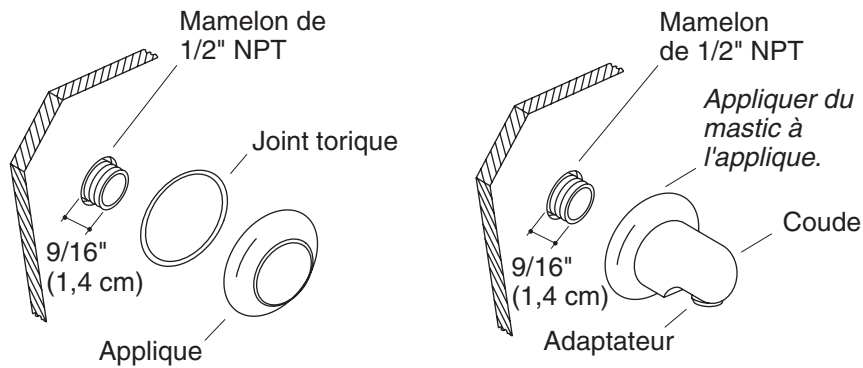

1. Installer le coude mural

REMARQUE : Si désiré, retirer l'adaptateur en utilisant une clé hexagonale de 3/8" si un tuyau connecteur mâle est utilisé.

- Raccorder un mamelon de 1/2" NPT s'étendant de 9/16" (1,4 cm) du mur fini.
- Mouiller le joint torique avec de l'eau.
- Insérer le joint torique dans les rainures de l'applique.
- Glisser l'applique sur le coude.

IMPORTANT ! Ne pas appliquer de produit d'étanchéité à la silicone sur les appliques munies de garnitures en mousse.

- Appliquer de la silicone claire ou un produit semblable à l'arrière de l'applique selon les instructions du fabricant.
- Visser le coude mural sur le mamelon.
- Serrer le coude en utilisant une clé à sangle ou un tournevis solide inséré dans la sortie.
- Presser l'applique contre le mur fini.
- Retirer tout excédent de mastic ou d'étanchéité.

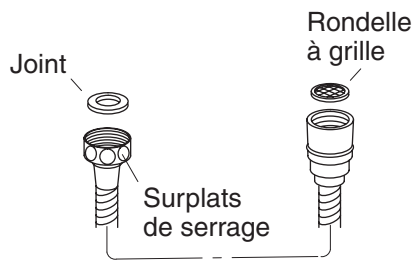

2. Installer le flexible de douche.

REMARQUE : Une seule garniture est requise pour des installations sans poignée.

- Placer la garniture dans l'extrémité du tuyau avec les surplats de serrage.
- Visser l'extrémité du tuyau avec les pans de manœuvre dans la sortie de douche.
- Serrer avec une clé.
- Insérer la rondelle à grille dans l'autre extrémité du flexible.
- Dépendant du type d'installation, visser le tuyau soit dans la douchette ou l'extension de poignée.

Guía de instalación

Codo de suministro de montaje a la pared

Herramientas y materiales

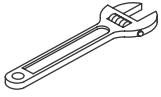

Llave
ajustable

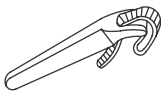

Llave de
correa



Sellador



Llave
hexagonal
de 3/8"



Destornillador
plano

Gracias por elegir los productos Kohler

Gracias por elegir los productos Kohler. Su producto de Kohler Company refleja la verdadera pasión por el diseño, la mano de obra, la artesanía y la innovación que forman parte de Kohler Company. Estamos seguros que su confiabilidad y belleza excederán sus más altas expectativas, dándole satisfacción por años.

Toda la información que aparece en la guía está basada en la información más reciente disponible al momento de publicación. En Kohler Company, nos esforzamos por alcanzar nuestra misión de mejorar el nivel del buen vivir de quienes disfrutan de nuestros productos y servicios. Nos reservamos el derecho de efectuar cambios en las características, embalaje o disponibilidad del producto en cualquier momento, sin previo aviso.

Dedique unos minutos para leer esta guía. Si tiene algún problema de instalación o funcionamiento, llámenos al 1-800-4-KOHLER (1-800-456-4537) desde los EE.UU. y Canadá, ó 001-877-680-1310 desde México.

Antes de comenzar

- Cumpla con todos los códigos locales de plomería y construcción.
- Cierre el suministro principal de agua.

Antes de comenzar (cont.)

- Reemplace los tubos de desagüe o suministro de ser necesario.
- Kohler Co. se reserva el derecho de modificar el diseño de los productos sin previo aviso, tal como se especifica en la lista de precios.

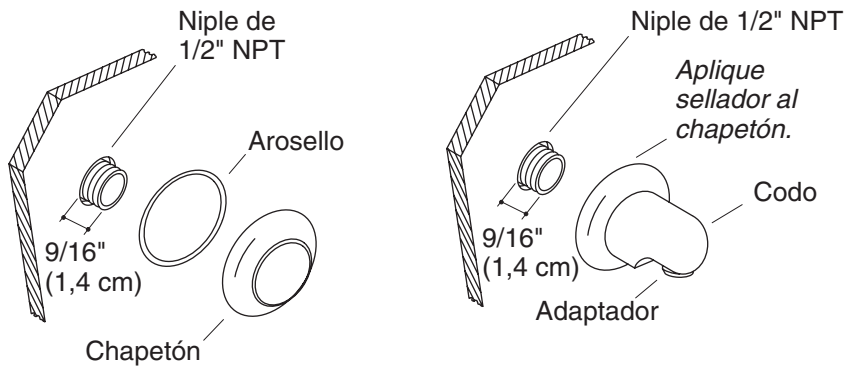

1. Instale el codo mural

NOTA: Si se desea, retire el adaptador con una llave hexagonal de 3/8" si la manguera utiliza una conexión macho.

- Instale un niple de 1/2" que sobresalga 9/16" (1,4 cm) de la pared acabada.
- Humedezca el arosello (O-ring) con agua.
- Inserte el arosello (O-ring) en las ranuras del chapetón.
- Deslice el chapetón sobre el codo.

¡IMPORTANTE! No aplique sellador de silicona a los chapetones con empaques de espuma.

- Aplique una tira de sellador de silicona transparente en el chapetón según las instrucciones del fabricante del sellador.
- Enrosque el codo mural al niple.
- Asegure el codo mural con una llave de correa limpia o un destornillador insertado en la salida.
- Presione el chapetón contra la pared acabada.
- Limpie el exceso de sellador.

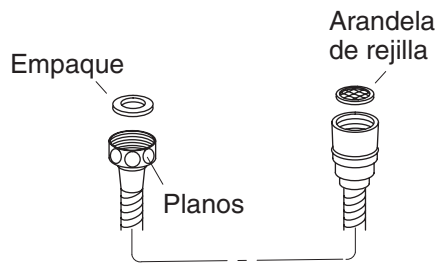

2. Instale la manguera de la ducha

NOTA: Sólo es necesario un empaque en las instalaciones sin mango.

- Coloque el empaque en el extremo de la manguera que tiene los planos para agarre con una llave.
- En la salida de la ducha enrosque el extremo de la manguera que tiene los planos para agarre con una llave.
- Apriete con una llave.
- Inserte la arandela de rejilla en el otro extremo de la manguera.
- Dependiendo de la instalación, enrosque la manguera en la ducha de mano o en la extensión del mango.

1000524-2-**AE**

1000524-2-**AE**

1000524-2-**AE**

USA/Canada: 1-800-4KOHLER

México: 001-877-680-1310

kohler.com

THE BOLD LOOK
OF **KOHLER**®

©2009 Kohler Co.

1000524-2-AE