

Installation Guide

Undercounter Lavatories

K-2205, K-2209, K-2210,
K-2211, K-2214, K-2215,
K-2219, K-2240, K-2297,
K-2298, K-2319, K-2336,
K-2339, K-2341, K-2349,
K-2350, K-2824, K-2832,
K-2907, K-14174, K-14193,
K-14194, K-14195, K-14218,
K-14273, K-14280, K-14287,
K-14390

M product numbers are for Mexico (i.e. K-12345**M**)

Los números de productos seguidos de

M corresponden a México (Ej.

K-12345**M**)

Français, page "Français-1"

Español, página "Español-1"

1018894-2-H

THE BOLD LOOK
OF **KOHLER**®

Tools and Materials

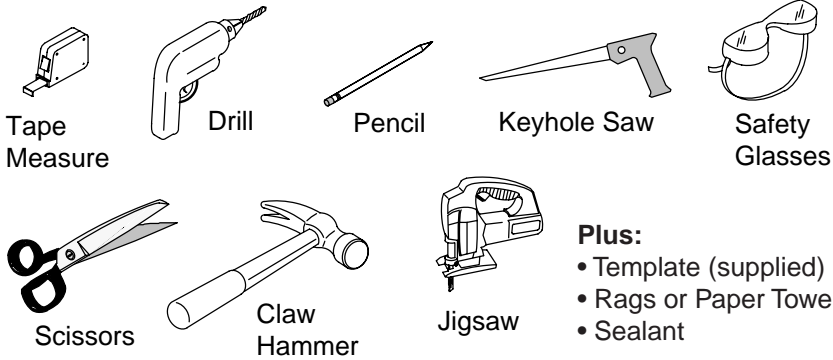

Thank You For Choosing Kohler Company

We appreciate your commitment to Kohler quality. Please take a few minutes to review this manual before you start installation. If you encounter any installation or performance problems, please don't hesitate to contact us. Our phone numbers and website are listed on the back cover. Thanks again for choosing Kohler Company.

Before You Begin



CAUTION: Risk of personal injury or product damage. Handle with care. Vitreous china can break or chip if the product is handled carelessly.

- Observe all local plumbing and building codes.
- Prior to installation, unpack the new lavatory and inspect it for damage. Return the lavatory to its protective carton until you are ready to install it.
- Inspect the existing drain and supply tubing. Replace if necessary.
- Do not substitute another sealant if one is supplied with this lavatory.
- Use the template supplied with the lavatory.
- For replacement installations, make sure the existing cutout is the same size or smaller than needed for the new lavatory.
- Failure to follow these precautions may result in a poor installation.
- Undercounter lavatories should be installed by experienced installers.

Before You Begin (cont.)

- Do not use adhesives or adhesive sealants with this product.
- Install so future removal from underneath the countertop is possible. This will avoid countertop damage.

1. Preparation

- Install the water supplies and drain piping according to the roughing-in information.

NOTE: You may require different, more specialized tools to install this lavatory to countertop materials other than wood or wood composites.

NOTE: Install so future removal from underneath the countertop is possible. This will avoid countertop damage.

- Cut out the template where indicated for the countertop opening. Cut along the inside of the cutting line.
- Position the template on the countertop to ensure clearance between the lavatory, faucet, and backsplash.
- Verify cabinet clearance beneath the countertop.
- Trace around the template on the countertop with a pencil.
- Mark the faucet hole centerline on the countertop.

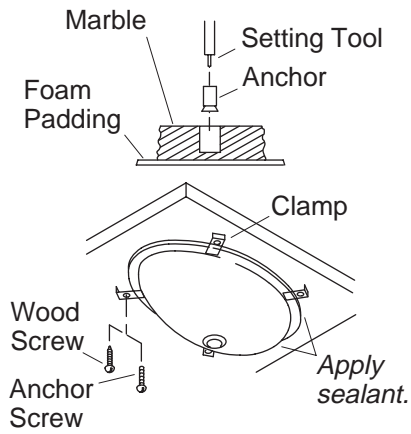

Undercounter Installation

2. Install the Lavatory

- Cut out the opening by carefully following the pencil line traced from the template.

NOTE: The screws and anchors provided should be used on countertops with a minimum 1" (2.5 cm) thickness. For thinner countertops, use appropriate anchors and fasteners (not provided).

For Wood Countertops

- Mark and pre-drill the wood screw holes at the locations shown on the template.
- Waterproof any exposed areas of wood.

For Marble/Stone Countertops

- Position the countertop upside down on foam padding to protect the surface. Mark and drill 3/8" holes 5/8" (1.6 cm) deep at the locations shown on the template.
- Use a setting tool and hammer to secure the anchors.

For All Undercounter Installations

- If the countertop has not been installed, install it at this time.
- Drill the faucet holes according to the faucet installation instructions.
- Install the faucet to the countertop according to the faucet manufacturer's instructions.

Install the Lavatory (cont.)

- Install the drain to the lavatory according to the drain manufacturer's instructions.

NOTE: Do not use adhesives or adhesive sealants.

- Apply a continuous bead of quality sealant to the top surface of the lavatory rim where it will contact the countertop.

IMPORTANT! Risk of personal injury or product damage. Handle with care. Product can break, chip or cause injury if handled carelessly. Get help lifting the lavatory.

- For marble countertops, install the lavatory to the countertop with the clamps and screws provided. For other countertop materials, refer to the countertop manufacturer's instructions for recommended fasteners.

IMPORTANT! Risk of product damage. Overtightening the nuts may cause irreparable damage to the lavatory.

- Position the lavatory squarely under the cutout before tightening the clamps. Draw the lavatory rim up against the countertop until it is snug. **Do not overtighten.**
- Immediately wipe away any excess sealant and fill any voids as needed.
- Allow the sealant to set for 30 minutes before proceeding.
- Connect and tighten the trap to the drain, and complete the water supply connections to the faucet according to the instructions packed with the faucet.
- Run water into the lavatory and check for leaks.
- Clean up with a non-abrasive cleaner.

Guide d'installation

Lavabos sous comptoir

Outils et matériels

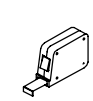

Mètre ruban



Perceuse

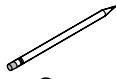

Crayon à papier



Scie égoïne



Lunettes de protection



Ciseaux

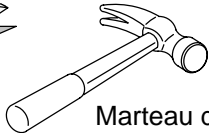

Marteau de charpentier



Scie sauteuse

Plus:

- Plan (fourni)
- Chiffons et papier essuie-tout
- Mastic d'étanchéité

Merci d'avoir choisi la compagnie Kohler

Nous apprécions votre engagement envers la qualité Kohler. Veuillez prendre s'il vous plaît quelques minutes pour lire ce manuel avant de commencer l'installation. Ne pas hésiter à nous contacter en cas de problème d'installation ou de performance. Nos numéros de téléphone et notre adresse du site internet sont au verso. Merci encore d'avoir choisi la compagnie Kohler.

Avant de commencer



ATTENTION : Risque de blessure corporelle ou d'endommagement du produit. Manipuler avec précaution. La porcelaine vitrifiée peut se briser ou se fendre si le produit est manipulé avec négligence.

- Respecter tous les codes de plomberie et de bâtiment locaux.
- Avant son installation, déballer le nouveau lavabo et l'examiner pour en déceler tout dommage. Remettre le lavabo dans son emballage de protection jusqu'à être prêt à l'installer.
- Inspecter le drain existant et la tuyauterie d'alimentation. Remplacer si nécessaire.
- N'utiliser uniquement que le mastic fourni avec ce lavabo.

Avant de commencer (cont.)

- Utiliser le plan de découpe fourni avec le lavabo.
- Pour des installations de remplacement, s'assurer que la découpe existante soit de la même taille ou plus petite que celle requise pour le nouveau lavabo.
- Le non-respect de ces instructions peut entraîner une installation erronée.
- La pose des lavabos sous comptoir devrait être effectuée par des installateurs qualifiés.
- Ne pas utiliser pas de matériaux d'étanchéité ou adhésifs avec ce produit.
- Installer de façon à ce qu'un démontage futur d'en-dessous du comptoir soit possible. Ceci évitera d'endommager le comptoir.

1. Préparation

- Installer les alimentations d'eau et tuyauterie du drain selon l'information du plan de raccordement.

REMARQUE : Des outils plus spécialisés peuvent être nécessaires pour installer le lavabo sur des matériaux de comptoirs autres que ceux en bois ou en bois composites.

REMARQUE : Installer de façon à ce qu'un démontage futur d'en-dessous du comptoir soit possible. Ceci évitera d'endommager le comptoir.

- Découper le gabarit à l'emplacement de l'ouverture du comptoir. Découper le long de la ligne intérieure du découpage.
- Placer le gabarit sur le comptoir de façon à assurer un dégagement entre le lavabo, le robinet et le dossier.
- Vérifier l'espace requis pour le meuble sous le comptoir.
- Tracer au crayon le gabarit sur le comptoir.
- Marquer l'axe central de l'orifice du robinet sur le comptoir.

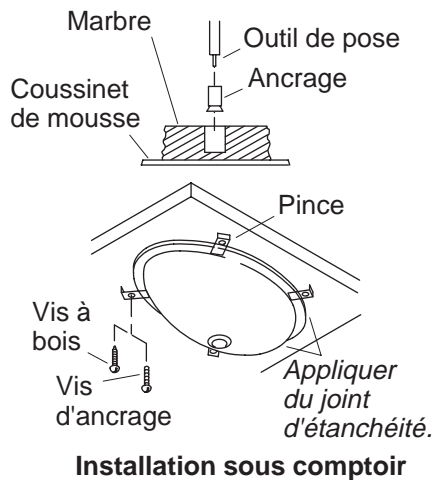

2. Installer le lavabo

- Découper l'ouverture en suivant soigneusement la ligne tracée au crayon du gabarit.

REMARQUE : Les vis et ancrages fournis doivent être employés sur des comptoirs d'une épaisseur minimale de [1" (2,5 cm)]. Pour des comptoirs plus minces, utiliser des dispositifs d'ancrage et de fixation appropriés (non fournis).

Pour des comptoirs en bois

- Marquer et percer les trous pilotes des vis à bois aux emplacements illustrés sur le gabarit.
- Imperméabiliser toutes surfaces exposées du bois.

Pour les comptoirs en marbre/pierre

- Positionner le comptoir à l'envers sur une surface coussinée pour en protéger la surface. Marquer et percer orifices de 3/8 po, de 5/8" (1,6 cm) de profondeur aux emplacements indiqués dans le gabarit.
- Utiliser un outil pour la pose et marteler les ancrages.

Pour toutes les installations sous comptoir

- Installer le comptoir à ce stade, si cela n'a pas déjà été fait.
- Percer les orifices du robinet selon les instructions d'installation.

Installer le lavabo (cont.)

- Installer le robinet sur le comptoir selon les instructions du fabricant.
- Installer le drain au lavabo selon les instructions du fabricant.

REMARQUE : Ne pas utiliser des adhésifs ou des joints adhésifs.

- Appliquer un boudin continu de mastic de qualité sur la surface supérieure du rebord de lavabo au point de contact avec le comptoir.

IMPORTANT ! Risque de blessure corporelle ou d'endommagement du produit. Manipulez avec précaution. Le produit peut se casser, se fendre ou blesser quelqu'un si il est manipulé sans précaution. Demander de l'aide pour soulever le lavabo.

- Pour des comptoirs en marbre, installer le lavabo sur le comptoir avec les attaches et les vis fournies. Pour d'autres matériaux de comptoir, se reporter aux instructions du fabricant pour les dispositifs de fixation recommandés.

IMPORTANT ! Risque d'endommagement du produit. Le serrage excessif des écrous peut endommager irréparablement le lavabo.

- Positionner le lavabo de manière nivelée sous l'ouverture avant de serrer les attaches. Rapprocher le rebord de lavabo contre le comptoir jusqu'à l'ajustage. **Ne pas trop serrer.**
- Essuyer immédiatement tout excédent de mastic et boucher toute cavité au besoin.
- Laisser sécher le mastic pendant au moins 30 minutes avant de continuer.
- Connecter et serrer le siphon au drain, puis terminer les connexions d'alimentation d'eau au robinet selon les instructions emballées avec le robinet.
- Laisser couler l'eau dans le lavabo et vérifier s'il y a des fuites.
- Nettoyer avec un agent nettoyant non-abrasif.

Guía de instalación

Lavabos de instalación bajo cubierta

Herramientas y materiales

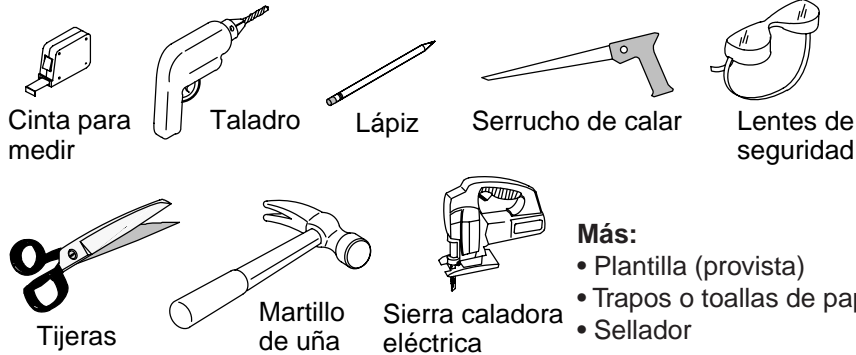

Gracias por elegir los productos de Kohler

Le agradecemos que haya elegido la calidad de Kohler. Dedique unos minutos para leer este manual antes de comenzar la instalación. En caso de problemas de instalación o de funcionamiento, no dude en contactarnos. Nuestros números de teléfono y nuestro sitio web se encuentran en la cubierta posterior de esta guía. Gracias nuevamente por escoger a Kohler.

Antes de comenzar



PRECAUCIÓN: Riesgo de lesiones personales o daños al producto. Trate el producto con cuidado. La porcelana vitrificada puede romperse o despostillarse si el producto se trata sin cuidado.

- Cumpla con todos los códigos locales de plomería y de construcción.
- Antes de la instalación, desembale el lavabo nuevo y revíselo para ver si está dañado. Vuelva a colocar el lavabo en la caja como protección hasta que lo instale.
- Examine las tuberías de suministro y de desagüe. Reemplácelas de ser necesario.

Antes de comenzar (cont.)

- Si se incluye un sellador con el lavabo no utilice ningún otro como sustituto.
- Utilice la plantilla incluida con el lavabo.
- Si va a reemplazar el lavabo, verifique que la abertura existente sea de igual o menor tamaño que la necesaria para el nuevo lavabo.
- El no seguir estas precauciones puede resultar en una instalación incorrecta.
- Los lavabos de instalación bajo cubierta deben ser instalados por instaladores profesionales.
- No utilice adhesivos ni selladores adhesivos con este producto.
- Instale de forma que se pueda desmontar por debajo de la cubierta en el futuro. Esto evitará dañar la cubierta.

1. Preparación

- Instale las tuberías de suministro de agua y de desagüe conforme a la información del diagrama de instalación.

NOTA: Es posible que requiera herramientas diferentes o más especializadas para instalar el lavabo en materiales de cubierta distintos a la madera o compuestos de madera.

NOTA: Instale de manera que en el futuro sea posible desmontar por debajo de la cubierta. Esto evitará que se produzcan daños en la cubierta.

- Recorte la plantilla por la líneas que indican la abertura de la cubierta. Recorte a lo largo del interior de la línea de corte.
- Coloque la plantilla sobre la cubierta para asegurarse de que haya suficiente espacio entre el lavabo, la grifería y el protector contra salpicaduras.
- Verifique el espacio existente para el gabinete debajo de la cubierta.
- Trace el contorno de la plantilla sobre la cubierta con un lápiz.
- Marque en la cubierta la línea central del orificio para la grifería.

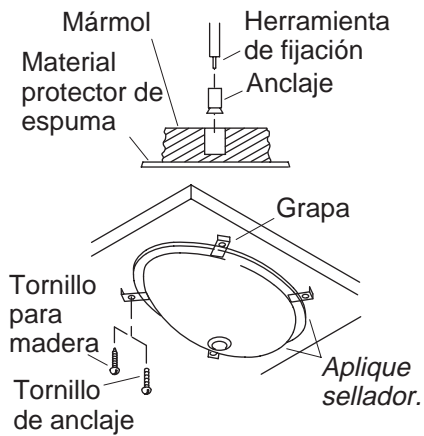

Instalación bajo cubierta

2. Instale el lavabo

- Corte la abertura con cuidado siguiendo la línea trazada de la plantilla.

NOTA: Los tornillos y elementos de anclaje incluidos deben emplearse en cubiertas con un espesor mínimo de 1" (2,5 cm). Para cubiertas más delgadas, utilice anclajes y herrajes adecuados (no provistos).

Para cubiertas de madera

- Marque y taladre los orificios de los tornillos para madera, en los sitios designados en la plantilla.
- Impermeabilice todas las áreas expuestas de la madera.

Para cubiertas de mármol/piedra

- Coloque la cubierta boca abajo sobre material protector de espuma para proteger la superficie. Marque y taladre orificios de 3/8" con una profundidad de 5/8" (1,6 cm) en los sitios designados en la plantilla.
- Utilice una herramienta de fijación y un martillo para fijar los anclajes.

Para todas las instalaciones bajo cubierta

- Si no se ha instalado la cubierta, instálela en este momento.

Instale el lavabo (cont.)

- Taladre los orificios para la grifería según las instrucciones del fabricante de la grifería.
- Instale la grifería en la cubierta según las instrucciones del fabricante de la grifería.
- Instale el desagüe en el lavabo según las instrucciones del fabricante del desagüe.

NOTA: No utilice adhesivos ni selladores adhesivos.

- Aplique una tira continua de sellador de alta calidad en la superficie superior del borde del lavabo donde hará contacto con la cubierta.

¡IMPORTANTE! Riesgo de lesiones personales o daños al producto. Maneje el producto con cuidado. El producto puede romperse, despostillarse o causar lesiones si no se maneja con cuidado. Pida ayuda para levantar el lavabo.

- Para cubiertas de mármol, instale el lavabo en la cubierta utilizando las grapas y tornillos provistos. Para cubiertas de otro tipo de material, consulte las instrucciones del fabricante de la cubierta para los herrajes recomendados.

¡IMPORTANTE! Riesgo de daños al producto. Si se aprietan demasiado las tuercas se pueden causar daños irreparables en el lavabo.

- Coloque el lavabo bien encuadrado debajo de la abertura antes de fijar las grapas. Empuje el borde del lavabo hacia arriba hasta que quede bien ajustado contra la cubierta. **No apriete demasiado.**
- Limpie inmediatamente el exceso de sellador y rellene los espacios vacíos según sea necesario.
- Antes de continuar, deje que el sellador se seque por 30 minutos.
- Conecte y apriete la trampa al desagüe y termine las conexiones del suministro de agua a la grifería, conforme a las instrucciones incluidas con la grifería.
- Haga correr agua en el lavabo y verifique que no haya fugas.
- Limpie con un limpiador no abrasivo.

1018894-2-H

1018894-2-H

USA: 1-800-4-KOHLER
Canada: 1-800-964-5590
México: 001-877-680-1310

kohler.com

THE BOLD LOOK
OF **KOHLER**®

©2006 Kohler Co.

1018894-2-H