



## 2-PIECE TOILET

Toilette 2 pièces / Inodoro de 2 piezas

### Installation Instructions

Instructions pour l'installation / Instrucciones de instalación

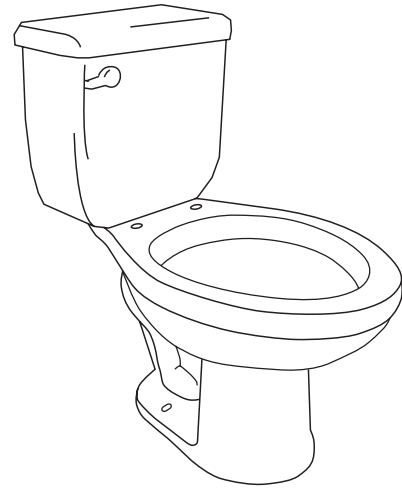

### You may need/Articles dont vous pouvez avoir besoin/Usted puede necesitar



**Screwdriver**  
Tournevis  
Destornillador



**Wrench**  
Clé  
Llave



**Tape Measure**  
Ruban à mesurer  
Cinta métrica



**Level**  
Niveau  
Nivel

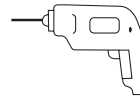

**Drill**  
Perceuse  
Taladro



**Flange**  
Bride  
Reborde circular del desagüe del inodoro



**Wax Seal**  
Joint en cire  
Sello de cera



**Marker**  
Marqueur  
Marcador



**Plugs**  
Bouchons  
Conectores



**Screws**  
Vis  
Tornillos



**Gasket Adapter**  
Adaptateur de joint  
Adaptador de junta



**Flexible Supply Line**  
Conduite d'alimentation souple  
Tubería flexible de suministro

### ENGLISH

#### Remove Old Toilet

1. Shut off water supply line to toilet. Flush toilet and remove all water from the bowl and tank. Use a sponge to absorb the water.
2. Disconnect the water supply from the tank.
3. Remove tank from bowl, use screwdriver and adjustable wrench or socket wrench. Loosen toilet bowl flange nuts under caps.
4. Remove old bowl by carefully lifting it off the floor. Clean flange and plug drain with a rag to prevent sewer gas from escaping.

### FRANÇAIS

#### Démontage de l'ancienne toilette

1. Fermez l'alimentation en eau de la toilette. Tirez la chasse d'eau et retirez toute l'eau de la cuvette et du réservoir. Absorbent l'eau à l'aide d'une éponge.
2. Coupez l'alimentation en eau du réservoir.
3. Retirez le réservoir de la cuvette à l'aide d'un tournevis et d'une clé ajustable ou d'une clé à douilles. Dévissez les écrous de la bride de la cuvette situés en dessous des capuchons.
4. Retirez l'ancienne toilette en la soulevant délicatement de son emplacement au sol. Nettoyez la bride et bouchez l'orifice d'évacuation à l'aide d'un chiffon pour éviter que les gaz d'égout ne s'échappent.

### ESPAÑOL

#### Desinstalación del inodoro viejo

1. Cierre la llave de suministro de agua al inodoro. Tire de la palanca de descarga (vaciado) del inodoro y elimine el resto del agua de la taza y de la cisterna. Use una esponja para absorber el agua.
2. Desconecte el suministro de agua de la cisterna.
3. Desinstale la cisterna de la taza, con un destornillador y una llave ajustable o una llave para tuercas. Afloje las tuercas de la boca de desagüe del inodoro, las cuales se encuentran bajo las tapas.
4. Desinstale la taza vieja levantándola con cuidado del piso. Limpie el área de la boca de desagüe y cubra dicho agujero con un trapo, para evitar la fuga de gases provenientes del agujero.

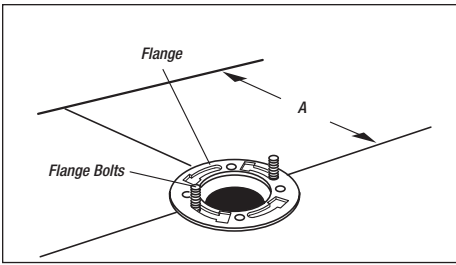

### Install New Toilet

1. If new installation, install a toilet flange into waste line per flange instructions. Make sure you have the correct rough-in toilet.
2. Remove the rag from the drain. Install the flange bolts into the flange.

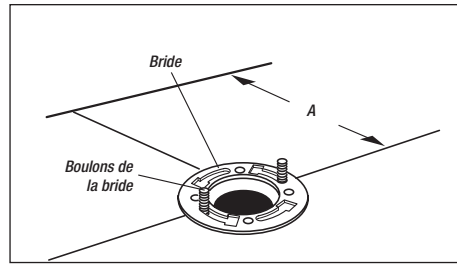

### Installation de la nouvelle toilette

1. S'il s'agit d'une nouvelle installation, posez une bride à toilette à l'intérieur de la conduite d'évacuation en suivant les instructions fournies avec la bride. Assurez-vous d'avoir une toilette adéquate selon votre installation.
2. Retirez le chiffon de l'orifice d'évacuation. Posez les boulons de la bride à l'intérieur de la bride.

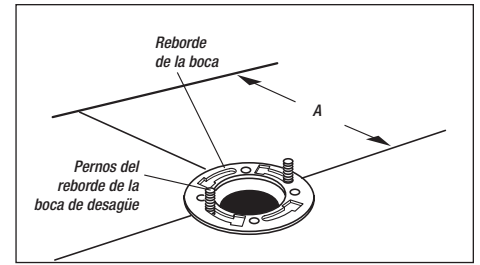

### Instalación del nuevo inodoro

1. Si se trata de una nueva instalación, instale un reborde circular que se ajuste a la tubería de desagüe del inodoro siguiendo las instrucciones de dicho reborde. Asegúrese de que las dimensiones de la boca de desagüe del inodoro son las adecuadas.
2. Quite el trapo con que había cubierto la boca del desagüe. Inserte los pernos correspondientes en el reborde circular.

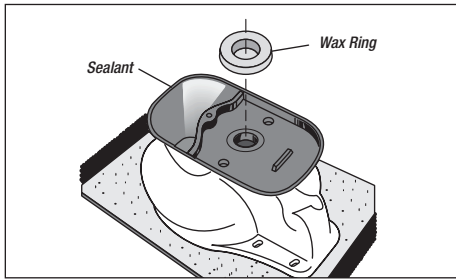

3. Turn the bowl upside down and place it on the flattened carton box to prevent damage.
4. Install a wax ring evenly around the bowl flange, (horn).

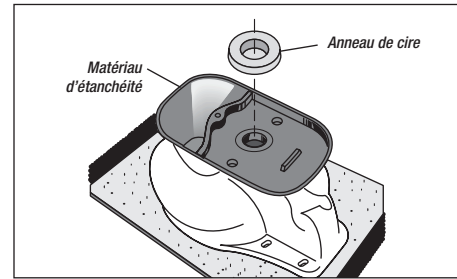

3. Placez la cuvette à l'envers et déposez-la sur la boîte de carton aplatie pour éviter de l'endommager.
4. Appliquez un anneau de cire uniformément autour de la bride de la cuvette (tubulure de sortie).

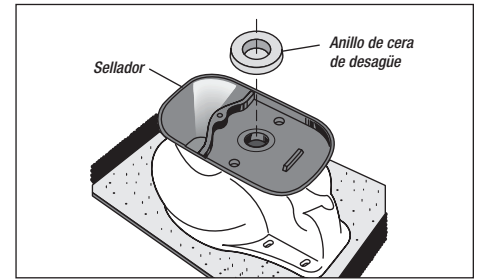

3. Voltee la taza hacia abajo y colóquela sobre el cartón extendido de la caja de empaque, para evitar daños.
4. Instale un sello de cera de manera uniforme alrededor de la boca (cuerno) de desagüe de la taza.

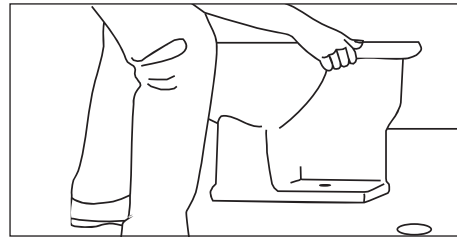

5. Gently lower the bowl onto the flange making sure the flange bolts protrude through the toilet bolt openings.
6. Apply pressure evenly and rock the bowl from side-to-side and front-to-back until it is firmly on the floor.

5. Posez délicatement la cuvette sur la bride, en vous assurant que les boulons de la bride traversent les orifices à boulon de la toilette.
6. Exercez une pression uniformément et faites basculer la cuvette de gauche à droite et de l'avant à l'arrière jusqu'à ce qu'elle se fixe fermement au sol.

5. Coloque lentamente la taza en la boca de desagüe, asegurándose de que los pernos de la boca de desagüe sobresalgan a través de los agujeros correspondientes de la taza del inodoro.
6. Presione de manera uniforme y sacuda la taza de un lado a otro y de adelante hacia atrás, hasta que quede firmemente acoplada al piso.

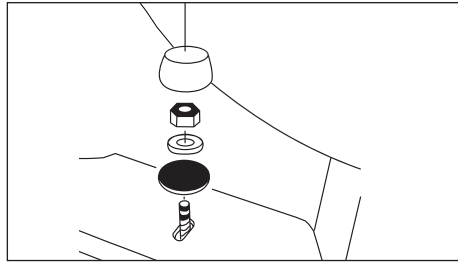

7. Install the washers, nuts and caps on the flange bolts snug. Be careful not to over tighten because the china may break.

7. Posez les rondelles, les écrous et les capuchons sur les boulons à ergot de la bride. Évitez de trop serrer, car cela pourrait briser la porcelaine.

7. Instale las arandelas, tuercas y tapas en los pernos de la boca de desagüe. Tenga cuidado de no apretar demasiado, a fin de no dañar la superficie de porcelana.

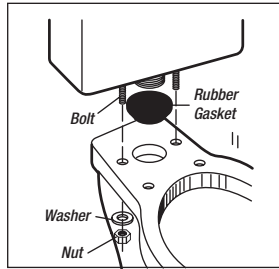

8. Install the tank-to-bowl-gasket, tank bolts with washer if it is not already installed, and place tank on bowl.
9. Snug and level the tank nuts using a socket wrench and holding the truss head screw firmly inside the tank with a screwdriver.

**CAUTION: DO NOT overtighten nuts more than required for a snug fit. DO NOT spin bolts inside tank with a screwdriver.**

10. Connect the water supply to the ballcock. Only hand tighten the supply line. **DO NOT USE CHANNEL LOCKS.**
11. Turn on water, flush, and check for leaks. Adjust ballcock to proper water line height as noted on the flush valve tube.

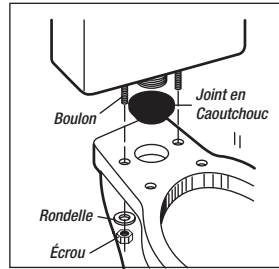

8. Faites le joint unissant le réservoir à la cuvette, posez les boulons et les rondelles du réservoir, si ce n'est pas déjà fait, et placez le réservoir sur la cuvette.
9. Ajustez et mettez à niveau les écrous du réservoir à l'aide d'une clé à douilles, tout en maintenant fermement la vis à tête bombée à l'intérieur du réservoir avec un tournevis.

**PRUDENCE : NE PAS serrer les écrous plus qu'il ne le faut pour obtenir un ajustement parfait. NE PAS pivoter les boulons à l'intérieur du réservoir au moyen d'un tournevis.**

10. Branchez l'alimentation en eau du tube de remplissage. Serrez la conduite d'alimentation à la main seulement. **N'UTILISEZ PAS DE PINCES MULTIPRISES.**
11. Ouvrez l'eau, tirez la chasse et vérifiez s'il y a des fuites. Réglez le tube de remplissage en fonction de la hauteur de la conduite d'alimentation en eau indiquée sur le tube du robinet de chasse.

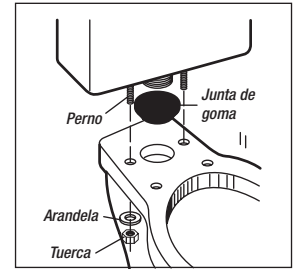

8. Instale la junta hermética (entre cisterna y taza), los pernos de la cisterna con arandelas (en caso de no estar ya instalados) y coloque la cisterna en la taza.
9. Ajuste y nivele las tuercas de la cisterna con una llave de tuercas, manteniendo (con un destornillador) el ajuste y nivele las tuercas de la cisterna con una llave de tuercas, manteniendo (con un destornillador) el tornillo de cabeza semirredonda dentro de la cisterna.

**PRECAUCIÓN: NO ajuste las tuercas más de lo requerido para que se ajusten bien. NO gire los tornillos dentro del tanque con un destornillador.**

10. Conecte la tubería de suministro de agua a la válvula del flotador. Apriete dicha tubería solamente con la mano. **NO USE PINZAS AJUSTABLES.**
11. Abra el suministro de agua, descargue (vacíe) el inodoro y observe si hay fugas de agua. Ajuste la válvula del flotador a la altura correcta de la tubería de agua, según se indica en la tubería de la válvula de descarga.

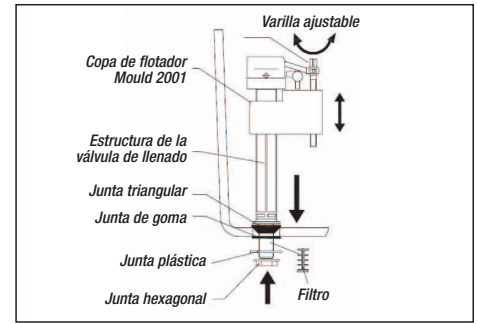
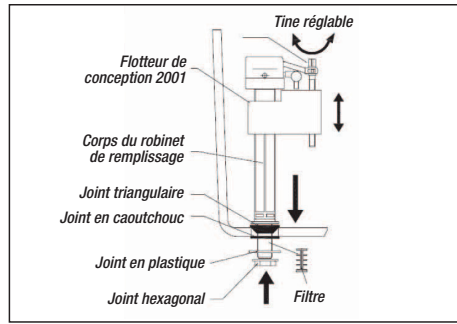
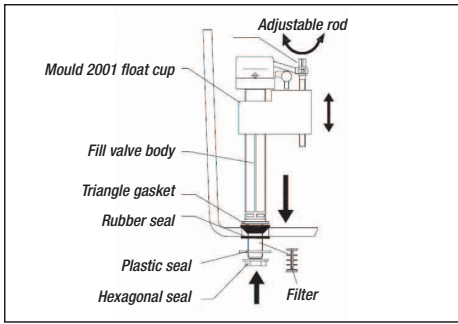

## Adjustments

Water level adjustment: Rotating adjustable rod will adjust the height of float cup and change water level.

## Réglages

Réglage du niveau d'eau: Tournez la tige réglable pour régler la hauteur du flotteur et modifier le niveau d'eau.

## Ajustes

Ajuste el nivel de agua: Si se gira la varilla ajustable se ajustará la altura de la copa del flotador y se.

Difficulties	Reason	Solution
Water level is too high or too low	Fill valve adjusted incorrectly	Adjust water level
Fill valve can't fill	Shut-off valve not fully open	Open shut-off valve
	Filter clogged	Remove and clean filter
	Float cup is stuck by tank wall	Free fill valve from tank wall
Leaking	Hexagonal nut is loose	Tighten hexagonal nut

Problèmes	Raison	Solution
Le niveau d'eau est trop élevé ou trop bas	Le robinet de remplissage est mal réglé	Réglez le niveau d'eau
Le robinet de remplissage ne se remplit pas	Le robinet d'arrêt n'est pas complètement ouvert	Ouvrez le robinet d'arrêt
	Le filtre est obstrué	Retirez le filtre pour le nettoyer
	Le flotteur est coincé contre la paroi du réservoir	Dégagez le robinet de remplissage de la paroi du réservoir
Fuite	L'écrou hexagonal est mal serré	Serrez l'écrou vhexagonal

Problemas	Causa	Solución
El nivel del agua es demasiado alto o demasiado bajo	Ajuste incorrecto de la válvula de llenado	Ajuste el nivel de agua
La válvula de llenado no llena	La válvula de cierre (llave de paso) no está completamente abierta	Abra más la válvula de cierre
	El filtro está obstruido	Quite el filtro y límpielo
	La copa del flotador está obstruida por la pared de la cisterna	Mueva la válvula de llenado para que no quede obstruida por la pared de la cisterna
Fugas de agua	La tuerca hexagonal está floja	Apriete dicha tuerca hexagonal

## Care & Maintenance

- DO NOT use abrasive powder or liquid cleaners which can damage the product surface.
- Over tightening of lock nut or coupling nut could result in breakage and flooding.
- DO NOT use cone washer with plastic supply line.
- DO NOT use pipe dope or other silicon based materials to tighten supply coupling nut.

## Entretien

- N'utilisez pas de détergent abrasif en poudre ou en liquide qui risque d'endommager la surface du produit.
- Si les contre-écrous ou les écrous de accordement sont trop serrés, cela risque d'endommager l'appareil et d'inonder la pièce.
- N'utilisez pas de rondelles avec la conduite d'alimentation en plastique.
- N'utilisez pas de pâte lubrifiante ou d'autre matériau à base de silicium pour serrer les écrous de raccordement de l'alimentation.

## Cuidado y Mantenimiento

- No use limpiadores abrasivos en polvo o líquidos, ya que pueden dañar la superficie del producto.
- Si se aprieta demasiado la tuerca de bloqueo o de acoplamiento, es posible que se rompa la superficie del producto, lo cual podría causar un desbordamiento de agua.
- No use una arandela cónica en el caso de tuberías de plástico.
- No use pegamento para tuberías ni ningún otro material a base de silicona para reforzar la tuerca de acoplamiento de suministro.

## Problem Solving

Problem	Cause	Solution
Fill valve can't fill	Fill switch is closed	Turn on fill switch
	Drain guard gets stuck	Clean drain guard
	Float cup is crushed by tank wall	Adjust direction of fill valve
Leakage	Fit incorrectly	Fit again according to correct installation procedure
	Flush valve does not fit flush valve body	Fit again
	Flush valve body gets stuck	Unpick and wash float body
	Incorrect operation	Refill tube should be higher than water level
Can't flush or flush little	Steel wire is twisted or pulled too much	Adjust flush valve body
Half flush water level is too high or too low	Adjust water level incorrectly	Adjust water level

## Le problème résout

Problème	Raison	Solution
Le robinet de remplissage ne se remplit pas	L'interrupteur de remplissage est fermé	Ouvrez l'interrupteur de remplissage
	Le dispositif de protection du collecteur est coincé	Nettoyez le dispositif de protection du collecteur
	Le flotteur est écrasé contre la paroi du réservoir	Réglez le sens du robinet de remplissage
Fuite	Assemblage incorrect	Recommencez l'assemblage en suivant correctement la procédure d'installation
	La taille du siège de soupape ne correspond pas au corps du robinet de chasse d'eau	Recommencez l'assemblage
	Le corps du robinet de chasse d'eau est coincé	Démontez le corps du robinet de chasse pour le nettoyer
	Mauvais fonctionnement	Le tube de remplissage doit être plus élevé que le niveau d'eau
La chasse d'eau ne fonctionne pas ou fonctionne à moitié	Le fil d'acier est tortillé ou trop tiré	Réglez le corps du robinet de chasse
Le niveau d'eau de la chasse partielle est trop élevé ou trop bas	Le niveau d'eau n'est pas réglé correctement	Réglez le niveau d'eau

## El problema que resuelve

Problema	Causa	Solución
La válvula de llenado no llena	El regulador de la válvula de llenado está cerrado	Abra el regulador de la válvula de llenado
	El tapón del desagüe se queda atascado	Limpie el tapón del desagüe
	La copa del flotador está obstruida por la pared de la cisterna	Ajuste la orientación de la válvula de llenado
Fugas de agua	Los accesorios están acoplados incorrectamente	Vuelva a ajustarla de acuerdo al procedimiento de instalación correcto
	El asiento de la válvula de descarga no se ajusta a la forma de dicha válvula	Vuelva a ajustarla
	La válvula de descarga se queda atascada	Desinstale y lave la estructura de la válvula de descarga
	Funcionamiento incorrecto	La tubería de llenado debe quedar por encima del nivel del agua
No es posible descargar (vaciar) el inodoro o se descarga poco	El alambre de acero está torcido o se ha estirado demasiado	Ajuste la estructura de la válvula de descarga
El nivel de descarga a la mitad es demasiado alto o demasiado bajo	El nivel del agua está ajustado incorrectamente	Ajuste el nivel de agua



### CAUTION

Product is fragile. To avoid breakage and possible injury, handle with care.



### AVERTISSEMENT

Ce produit est fragile. Pour éviter de le briser et de vous blesser, veuillez le manipuler avec soin.



### PRECAUCIÓN

El producto es frágil. Para evitar que se rompa o evitar lesiones personales, manipule el producto con cuidado.



### WARNING

**DO NOT USE IN-TANK TOILET BOWL CLEANERS CONTAINING BLEACH OR CHLORINE.**

1. Result in damage to tank components and may cause flooding and property damage.
2. Void PROFLO Fixtures Limited Warranty.



### AVERTISSEMENT

**N'UTILISEZ PAS DE DÉTERGENT À CUVETTE À BASE DE JAVELLISANT OU DE CHLORE À L'INTÉRIEUR DU RÉSERVOIR.**

1. Ce type de détergent risque d'endommager les pièces du réservoir, d'entraîner une inondation et d'endommager la propriété.
2. L'utilisation de ce type de détergent annule la garantie limitée du produit PROFLO.



### ADVERTENCIA

**NO USE EN LA CISTERNA DEL INODORO LIMPIADORES PARA LA TAZA QUE CONTENGAN BLANQUEADORES O CLORO.**

1. Esto podría dañar los componentes de la cisterna y causar un desbordamiento de agua y daños a la propiedad.
2. Esto podría anular la Garantía Limitada de los accesorios de productos PROFLO.

## Warranty

Subject to the limitations expressed herein, Seller warrants to the original Buyer that parts of products manufactured by Seller ("Products") shall be free from defects in material and workmanship during the original installation from the date of sale for the duration set forth in the below table ("Warranty Period"). This warranty is void for (a) improper storage, use or installation, (b) accident, damage, abuse or misuse, or (c) acts of God. This warranty does not apply to damage caused by (a) exposure to chemicals or minerals, (e) use of abrasive cleaners, or (f) use of in-tank cleaners.

PRODUCT PARTS	WARRANTY
Vitreous China	Lifetime
Parts & Fittings: Tank trim fill valve, flush valve, flapper, trip lever and plumbing fittings	5 years
Toilet seat (if included with product)	1 year

### REMEDIES:

If during the Warranty Period, Seller's inspection of Products confirms that any part is defective in materials or workmanship, Seller shall, at its option, repair, replace or refund the defective part. Seller makes NO ADDITIONAL ALLOWANCE FOR THE LABOR OR EXPENSE OF DE-INSTALLATION, RE-INSTALLATION OR TRANSPORTATION COST INCIDENTAL TO REPAIRING OR REPLACING THE DEFECTIVE PART OR DAMAGE RESULTING FROM SAME. SELLER HEREBY DISCLAIMS ALL OTHER EXPRESSED OR IMPLIED WARRANTIES, INCLUDING, WITHOUT LIMITATION, ALL IMPLIED WARRANTIES OF MERCHANTABILITY AND FITNESS OR FITNESS FOR A PARTICULAR PURPOSE AND COMPLIANCE WITH LOCAL BUILDING CODES. Seller may assist Buyer in selection decisions by providing information regarding Products. However, Buyer acknowledges that Buyer ultimately chooses the product's suitability for Buyer's use. Any recommendation made by Seller concerning the use, design, application or operation of the Products shall not be construed as representations or warranties, expressed or implied. Failure by Seller to make recommendations or give advice to Buyer shall not impose any liability upon Seller.

### BUYER RESPONSIBILITIES:

Buyer must provide proof of purchase - save sales receipt. Buyer must make claim within the Warranty Period outlined above.

### LIMITATION OF LIABILITY:

The warranty provided above is strictly limited to its terms and is in lieu of all other warranties expressed, implied and statutory. Buyer expressly agrees that the sole and exclusive remedy for breach of warranty shall be the remedies set forth above. BUYER FURTHER SPECIFICALLY UNDERSTANDS AND AGREES THAT, SELLER DISCLAIMS AND WILL HAVE NO LIABILITY FOR INCIDENTAL, PUNITIVE, SPECIAL OR CONSEQUENTIAL DAMAGES ATTRIBUTED TO THE PRODUCT DEFECT OR THE REPAIR OR EXCHANGE OF DEFECTIVE PRODUCT. UNDER NO CIRCUMSTANCES WILL SELLER BE LIABLE FOR LOSS OF ANTICIPATED PROFITS.

Note: This warranty gives you specific rights. Some states provide additional rights that vary from state to state or province to province. This warranty does not affect such statutory rights.

## Garantie

Sous réserve des limitations de la présente, le Vendeur garantit à l'Acheteur original que les pièces des produits fabriqués par le Vendeur (« Produits ») seront exemptes de défauts de matériel et de fabrication pendant l'installation initiale à compter de la date de vente pour la durée indiquée dans le tableau ci-dessous (« Période de garantie »). Cette garantie est nulle en cas (a) d'entreposage, d'utilisation ou d'installation inadéquats, (b) d'accident, de dommage, d'abus ou mauvaise utilisation, ou (c) de catastrophes naturelles. Cette garantie ne s'applique pas aux dommages causés par (a) une exposition à des produits chimiques ou à des minéraux, (e) l'utilisation de nettoyants abrasifs, ou (f) l'utilisation de nettoyants dans le réservoir.

PARTIES DU PRODUIT	PÉRIODE DE GARANTIE
Porcelaine vitrifiée	À vie
Pièces et raccords: garniture de réservoir, y compris la soupape de remplissage, la soupape de vidange, le clapet, le levier de déclenchement et les raccords de plomberie	5 ans
Siège de toilette (si compris avec le produit)	1 an

### RECOURS:

Si pendant la Période de garantie, l'inspection des Produits par le Vendeur confirme qu'une pièce est défectueuse dans les matériaux ou la fabrication, le Vendeur doit, à son choix, réparer, remplacer ou rembourser la pièce défectueuse. Le Vendeur n'accorde AUCUNE ALLOCATION ADDITIONNELLE POUR LA MAIN-D'OEUVRE OU LES DÉPENSES DE DÉSINSTALLATION, DE RÉINSTALLATION OU DE COÛTS ACCESSOIRES DE TRANSPORT POUR RÉPARER OU REMPLACER LA PIÈCE DÉFECTUEUSE OU LES DOMMAGES RÉSULTANT DE CELLE-CI. LE VENDEUR REJETTE TOUTE AUTRE GARANTIE EXPLICITE OU IMPLICITE, Y COMPRIS, SANS S'Y LIMITER, TOUTES LES GARANTIES IMPLICITES DE QUALITÉ MARCHANDE ET D'ADAPTATION À UN BUT PARTICULIER ET DE CONFORMITÉ AVEC LES CODES DE CONSTRUCTION LOCAUX. Le Vendeur peut aider l'Acheteur dans les décisions de sélection en fournissant des informations concernant les produits. Cependant, l'Acheteur reconnaît que l'Acheteur fait le choix final selon la convenance du produit à l'usage de l'Acheteur. Toute recommandation faite par le Vendeur concernant l'utilisation, la conception, l'application ou le fonctionnement des produits ne doit pas être interprétée comme une représentation ou une garantie, expresse ou implicite. Le défaut du Vendeur à faire des recommandations ou à donner des conseils à l'Acheteur n'imputera aucune responsabilité au Vendeur.

### RESPONSABILITÉS DE L'ACHETEUR:

L'acheteur doit fournir une preuve d'achat - conserver le reçu de vente. L'acheteur doit faire une réclamation au cours de la période de garantie décrite ci-dessus.

### LIMITATION DE RESPONSABILITÉ:

la garantie fournie ci-dessus est strictement limitée à ses conditions et remplace toutes les autres garanties, implicites et statutaires. L'acheteur accepte expressément que le seul et unique recours en cas de violation de la garantie soit le recours mentionné ci-dessus. L'ACHETEUR COMPREND DE FAÇON SPÉCIFIQUE ET CONVIENT QUE LE VENDEUR DÉCLINE ET N'ASSUME AUCUNE RESPONSABILITÉ POUR LES DOMMAGES ACCESSOIRES, PUNITIFS, SPÉCIAUX OU CONSÉCUTIFS ATTRIBUÉS À UN PRODUIT DÉFECTUEUX OU À LA RÉPARATION OU L'ÉCHANGE D'UN PRODUIT DÉFECTUEUX. LE VENDEUR NE PEUT EN AUCUN CAS ÊTRE TENU RESPONSABLE DE LA PERTE DE PROFITS ANTICIPÉS.

Remarque : Cette garantie vous donne des droits spécifiques. Certains États fournissent des droits supplémentaires qui varient d'un État à l'autre ou d'une province à l'autre. Cette garantie n'a pas d'effet sur de tels droits statutaires.

## Garantía

Sujeto a las limitaciones que se expresan en el presente, el Vendedor garantiza al Comprador original que las piezas de los productos fabricados por el Vendedor (los "Productos") no presentan defectos en el material ni en la mano de obra durante la instalación original, a partir de la fecha de la venta y por la duración establecida en la siguiente tabla (el "Plazo de Garantía"). Esta garantía será nula debido a (a) almacenamiento, uso o instalación inadecuados, (b) accidente, daño, abuso, mal uso o (c) casos fortuitos. Esta garantía no cubre los daños causados por (a) la exposición a químicos y materiales, (e) el uso de limpiadores abrasivos o (f) el uso de limpiadores de tanques.

PIEZAS DEL PRODUCTO	PLAZO DE LA GARANTÍA
Porcelana vitrea	De por vidae
Piezas y accesorios: Elementos del tanque, incluyendo válvula de llenado, válvula de descarga, obturador, palanca de descarga y accesorios de plomería	5 años
Asiento de inodoro (si se incluye con el producto)	1 año

### REPARACIONES:

Durante el Plazo de garantía, si la inspección de los Productos de parte del Vendedor confirma que una pieza se encuentra defectuosa en su material o mano de obra, el Vendedor deberá, a su criterio, reparar, reemplazar o reembolsar la pieza defectuosa. El Vendedor no pagará NINGUNA SUMA ADICIONAL POR EL TRABAJO O LOS COSTOS DE DESINSTALACIÓN, REINSTALACIÓN O TRANSPORTE PARA REPARAR O REEMPLAZAR LA PIEZA DEFECTUOSA, NI POR DEL DAÑO QUE RESULTARA DEL MISMO. POR LA PRESENTE, EL VENDEDOR SE EXIME DE TODAS LAS DEMÁS GARANTÍAS EXPRESAS O IMPLÍCITAS, INCLUYENDO, PERO NO DE FORMA TAXATIVA, TODAS LAS GARANTÍAS IMPLÍCITAS DE COMERCIABILIDAD Y APTITUD PARA UN FIN PARTICULAR, Y EL CUMPLIMIENTO CON LOS CÓDIGOS LOCALES DE CONSTRUCCIÓN. El Vendedor puede ayudar al Comprador en sus selecciones al ofrecerle información sobre los Productos. No obstante, el Comprador reconoce que él será el que decida si el producto es apto para el uso que él determine. Cualquier recomendación que realice el Vendedor sobre el uso, el diseño, la aplicación o la operación de los Productos no deberá interpretarse como declaraciones ni garantías, expresas o implícitas. El incumplimiento del Vendedor a dar recomendaciones o sugerencias al Comprador no deberá imponer ninguna responsabilidad al Vendedor.

### RESPONSABILIDADES DEL COMPRADOR:

El Comprador debe proporcionar la prueba de compra y guardar el recibo de venta. El Comprador puede presentar reclamos dentro del Plazo de garantía antes mencionado

### LIMITACIÓN DE RESPONSABILIDAD:

La garantía antes descrita se limita estrictamente a sus términos y sustituye cualquier otra garantía, ya sea expresa, implícita o establecida por ley. El Comprador acuerda expresamente que la única y exclusiva corrección del incumplimiento de la garantía serán las reparaciones antes mencionadas. ASIMISMO, EL COMPRADOR ENTIENDE Y ACEPTA ESPECÍFICAMENTE LAS EXIMICIONES DEL VENDEDOR, Y NO SERÁ RESPONSABLE POR LOS DAÑOS INCIDENTALES, PUNITIVOS, ESPECIALES O INDIRECTOS QUE SE ATRIBUYAN A UN DEFECTO EN EL PRODUCTO, O A LA REPARACIÓN O CAMBIO DEL PRODUCTO DEFECTUOSO. BAJO NINGUNA CIRCUNSTANCIA EL VENDEDOR SERÁ RESPONSABLE DEL LUCRO CESANTE.

Nota: Esta garantía le otorga derechos específicos. Algunos estados otorgan derechos adicionales que varían según el estado o la provincia. Esta garantía no afecta esos derechos establecidos por ley.

