

Homeowners Guide

Digital Interface

K-683, K-685

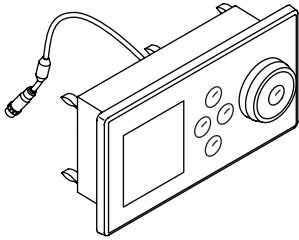

K-684, K-686

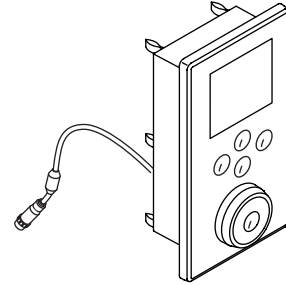

M product numbers are for Mexico (i.e. K-12345**M**)
Los números de productos seguidos de **M** corresponden a México
(Ej. K-12345**M**)
Français, page "Français-1"
Español, página "Español-1"

THE BOLD LOOK
OF **KOHLER**®

IMPORTANT INSTRUCTIONS

READ AND SAVE FOR THE CONSUMER



WARNING: When using electrical products, basic precautions should always be followed, including the following:



DANGER: Risk of electric shock. Connect only to circuits protected by a Ground-Fault Circuit-Interrupter (GFCI) or Residual Current Device (RCD).



WARNING: Risk of electric shock. A licensed electrician should route all electrical wiring.



WARNING: Risk of electric shock. Disconnect power before servicing.



WARNING: Unauthorized modification may cause poor performance of the valve. Do not make modifications to the valve as this could adversely affect the performance of the valve and void the warranty. Kohler Co. shall not be liable under its warranty or otherwise for personal injury or damage caused by any such unauthorized modification.



WARNING: Risk of injury or property damage. Please read all instructions thoroughly before beginning installation.

NOTICE: Follow all plumbing, electrical and building codes.

NOTICE: Provide generous, unrestricted service access to the valve. Provide access for servicing the valve and interface. This access must be located immediately next to the valve. Refer to the roughing in information.

- **Grounding is required.** The unit should be installed by a qualified service representative, and grounded.

This device complies with Part 15 of the FCC Rules.

Operation is subject to the following two conditions:

This device may not cause harmful interference.

This device must accept any interference received, including interference that may cause undesired operation.

NOTE: This equipment has been tested and found to comply with the limits for a Class B digital device, pursuant to Part 15 of the FCC Rules. These limits are designed to provide reasonable protection against harmful interference in a residential installation. This equipment generates, uses and can radiate radio frequency energy and, if not installed and used in accordance with the instructions, may cause harmful interference to radio communications. However, there is no guarantee that interference will not occur in a particular installation.

If this equipment does cause harmful interference to radio or television reception, which can be determined by turning the equipment off and on, the user is encouraged to try to correct the interference by one or more of the following measures:

- Reorient or relocate the receiving antenna.
- Increase the separation between the equipment and receiver.
- Connect the equipment into an outlet on a circuit different from that to which the receiver is connected.
- Consult the dealer or an experienced radio/television technician for help.

Modifications: Any modifications made to this device that are not approved by Kohler Co. may void the authority granted to the user by the FCC to operate this equipment.

Table of Contents

IMPORTANT INSTRUCTIONS	2
Thank You For Choosing Kohler Company	4
Care and Cleaning	4
Warranty	4
Interface Anatomy	6
Turn On Your Interface	6
Navigating Through the Menus	6
Operating without the Dial Ring	7
Using Your Shower	7
Using User Presets	8
Using Eco Showering Mode	9
The Shower Menu	11
Turn Specific Water Outlets On or Off	12
Choose Massage Function	13
Adjust Cycling Speed	14
Temperature Therapy Options	15
Save As	16
Main Menu	16
Configurations	17
Frontage	18
Envelop	19
Unwind	20
Linear	21
Downpour	22
Surround	23
Custom	24
The Settings Menu	25
Settings Lock	26
Eco H2O	27
About Eco H2O	29
About	30
Clean	30
Date and Time	31
Contrast and Brightness	32
Invert Screen	33
Sound Volume	33
Set User Preferences	34
Set the Default Temperature	37
Set the Maximum Temperature	37
Activate the Massage Functions	38
Activate Temperature Therapy	39
Auto Dim	40
Auto Return	40
Auto Lock	41
Auto Purge	41
Select Primary Water Outlet	42
Change Water Outlet List Order	42
Add/Remove Water Outlets from Cycling Pattern	43
Cycling Speed	43
Select Language	44
Select Temperature Unit	44
Set the Valve Configuration - Preset Options	45
Set the Valve Configuration - Custom Options	46
Hospitality Mode	48
Service	49
Diagnostics	49
Reset Function - User Settings	50
Reset Function - System	50
System Reset/Initial Start-up	51

Troubleshooting	51
Service Parts	55

Thank You For Choosing Kohler Company

Thank you for choosing Kohler Company. Your Kohler Company product reflects the true passion for design, craftsmanship, artistry, and innovation Kohler Company stands for. We are confident its dependability and beauty will surpass your highest expectations, satisfying you for years to come.

All information in this guide is based upon the latest product information available at the time of publication. At Kohler Company, we strive to fulfill our mission of improving the level of gracious living for each person who is touched by our products and services. We reserve the right to make changes in product characteristics, packaging, or availability at any time without notice.

Please take a few minutes to review this guide. Pay special attention to the care and cleaning instructions.

Care and Cleaning

The keys of your interface can be locked for cleaning. This allows you to thoroughly clean your interface without activating your system.

Lock keys for cleaning:

- In the "Settings" menu, scroll to and select "Clean."
- Press the [OK Icon] to lock the keys.

Unlock keys:

- Press and hold the [OK Icon] for 10 seconds to unlock the keys.

For best results, keep the following in mind when caring for your KOHLER product:

- Always test your cleaning solution on an inconspicuous area before applying to the entire surface.
- Wipe surfaces clean and rinse completely with water immediately after applying cleaner. Rinse and dry any overspray that lands on nearby surfaces.
- Do not allow cleaners to soak on surfaces.
- Use a soft, dampened sponge or cloth. Never use an abrasive material such as a brush or scouring pad to clean surfaces.

For detailed cleaning information and products to consider, visit www.kohler.com/clean. To order Care & Cleaning information, call 1-800-456-4537.

Warranty

KOHLER® Electronic Faucets, Valves and Controls FIVE-YEAR LIMITED WARRANTY

Kohler Co. warrants that its electronic faucets, valves and controls will be free of defects in material and workmanship during normal residential use for five years from the date the product is installed. This warranty applies only to electronic faucets, valves and controls installed in the United States of America, Canada and Mexico ("North America").

If a defect is found in normal residential use, Kohler Co. will, at its election, repair, provide a replacement part or product, or make appropriate adjustment where Kohler Co.'s inspection discloses any such defect. Damage caused by accident, misuse, or abuse is not covered by this warranty. Improper care and cleaning will void the warranty*. Proof of purchase (original sales receipt) must be provided to Kohler Co. with all warranty claims. Kohler Co. is not responsible for labor charges, installation, or other incidental or consequential costs other than those noted above. In no event shall the liability of Kohler Co. exceed the purchase price of the faucet, valve or control.

If the electronic faucets, valves or controls are used commercially or are installed outside of North America, Kohler Co. warrants that the faucet, valve or control will be free from defects in material and workmanship for one (1) year from the date the product is installed, with all other terms of this warranty applying except duration.

Warranty (cont.)

If you believe that you have a warranty claim, contact your Home Center, Dealer, Plumbing Contractor or E-tailer. Please be sure to provide all pertinent information regarding your claim, including a complete description of the problem, the product, model number, the date the product was purchased, from whom the product was purchased and the installation date. Also include your original invoice. For other information, or to obtain the name and address of the service and repair facility nearest you, write Kohler Co., Attn: Customer Care Center, Kohler, Wisconsin 53044 USA, or by calling 1-800-4KOHLER (1-800-456-4537) from within the USA and Canada, and 001-877-680-1310 from within Mexico.

THE FOREGOING WARRANTIES ARE IN LIEU OF ALL OTHER WARRANTIES, EXPRESS OR IMPLIED, INCLUDING BUT NOT LIMITED TO THE IMPLIED WARRANTIES OF MERCHANTABILITY AND FITNESS FOR A PARTICULAR PURPOSE.

KOHLER CO. AND/OR SELLER DISCLAIM ANY LIABILITY FOR SPECIAL, INCIDENTAL OR CONSEQUENTIAL DAMAGES. Some states/provinces do not allow limitations on how long an implied warranty lasts or the exclusion or limitation of such damages, so these limitations and exclusions may not apply to you. This warranty gives the consumer specific legal rights. You may also have other rights that vary from state/province to state/province. This warranty is to the original consumer purchaser only, and excludes product damage due to installation error, product abuse, or product misuse, whether performed by a contractor, service company, or the consumer.

This is Kohler Co.'s exclusive written warranty.

***Never use cleaners containing abrasive cleansers, ammonia, bleach, acids, waxes, alcohol, solvents or other products not recommended for chrome. This will void the warranty.**

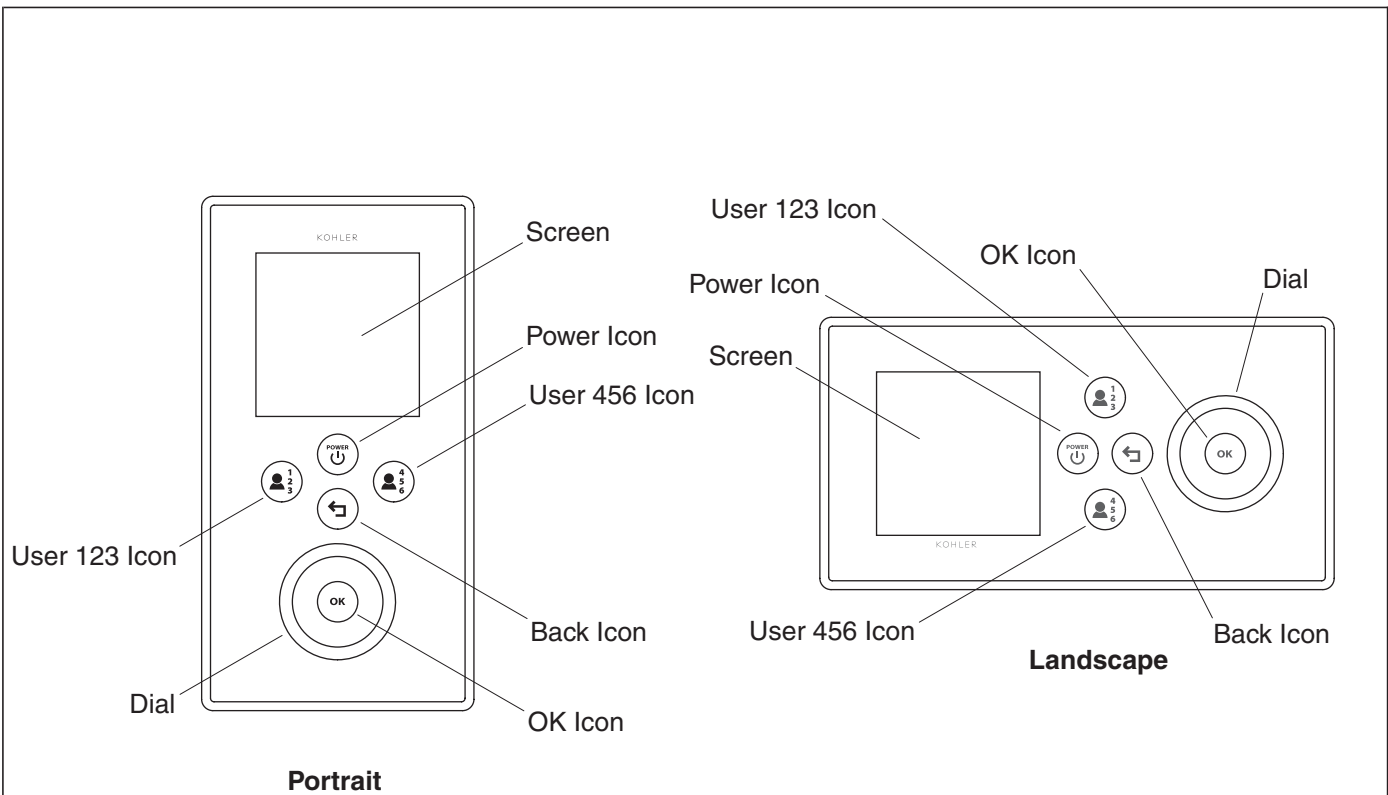

Interface Anatomy

Turn On Your Interface

When you return to your interface after a period of inactivity, the interface will be in sleep mode. When in sleep mode, the power icon will be lit by a pulsing green light. If this is not the case, verify the interface and power cables are plugged into the valve and the power supply is plugged into the outlet.

- Press the [Power Icon] to turn the interface on.

The screen will now be brightly lit and the power icon will no longer be pulsing.

Navigating Through the Menus

Scrolling through the menu items: Use the dial to scroll through and highlight the various menu items.

Selecting the highlighted menu item: Press the [OK Icon] to select the highlighted menu item.

Example path: [Icon] > menu item 1 > menu item 2

The above example path directs you to press the [Icon], then indicates that you would scroll to and then select “menu item 1” by pressing the [OK Icon], and then scroll to and select “menu item 2.”

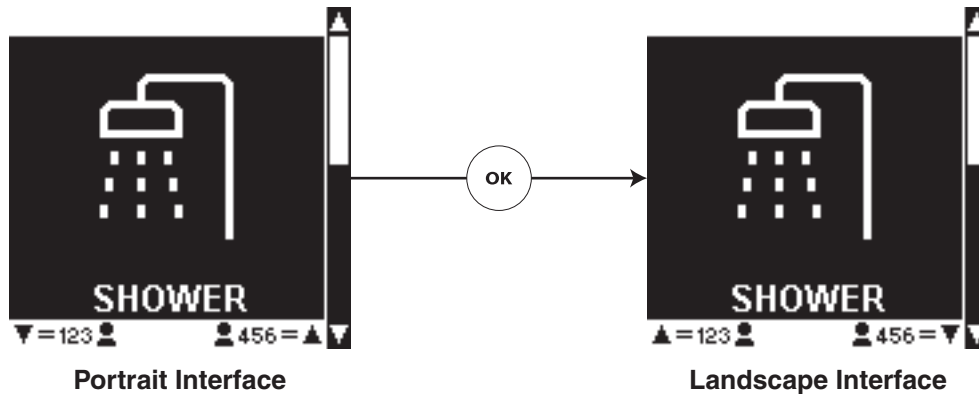

Operating without the Dial Ring

If your dial ring is lost or misplaced, you can still use your interface by activating the alternate scroll mode.

NOTE: When the alternate scroll is activated, the user presets will not be available.

When on the main "Shower" or "Settings" screen, the alternate scroll mode can be activated by pressing and holding the [Back Icon] for 8 seconds.

For Portrait Interfaces: Once activated, the [123 User Icon] will allow you to scroll down and the [456 User Icon] will allow you to scroll up. Press the [OK Icon] to select the highlighted option.

For Landscape Interfaces: Once activated, the [123 User Icon] will allow you to scroll up and the [456 User Icon] will allow you to scroll down. Press the [OK Icon] to select the highlighted option.

To deactivate the alternate scroll mode, press and hold the [Back Icon] for 8 seconds or replace and turn the dial ring. Once a dial ring is detected, the alternate scroll mode will automatically deactivate.

Using Your Shower

IMPORTANT! The interface must be set up according to your chosen valve configurations before proceeding. If the configuration has not yet been selected in your interface, refer to the "Set the Valve Configuration - Preset Options" or "Set the Valve Configuration - Custom Options" section.

- To begin using your shower, use the dial to scroll to the shower screen and press the [OK Icon]. If your user presets are already set, refer to the "Using User Presets" section.
- At any time, the shower can be turned off by pressing the [Power Icon].

The water will turn on and you will see a temperature screen displaying the current temperature and the set temperature.

If you have the auto purge function activated:

All the water outlets (with the exception of any handshowers) will turn on and remain on until the water reaches the set temperature displayed. (See the "Auto Purge" section for instructions to turn this feature on or off.)

Once the set temperature is reached, the shower will turn off all water outlets except the one designated as primary. The primary is the water outlet designated for regular showering. (See the "Select Primary Water Outlet" section for more information on selecting or changing your primary water outlet.)

If the auto purge function is not activated:

The primary water outlet, usually a single showerhead, will turn on. (See the "Select Primary Water Outlet" section for more information on selecting or changing your primary water outlet.)

If you have Eco H2O activated:

Using Your Shower (cont.)

All the water outlets (with the exception of any handshowers) will turn on and remain on until the water reaches the set temperature displayed.

Once the set temperature is reached, the shower will pause turning off all the water outlets. An audible tone Showering is resumed by pressing the [OK Icon].

See the "About Eco H2O" section for more information on this feature.

- Use the dial to adjust the temperature up or down as desired.

Using User Presets

User presets allow you to quickly access your saved personal settings for desired temperature, selected water outlets, massage, cycling speed, and temperature therapy.

User presets can be saved at any time while showering, or set up using the settings menu prior to showering.

NOTE: User presets saved with the Eco H2O setting activated will appear as "Eco" instead of "User." Any setting saved in the user presets preempt the current system settings. For instance, Eco presets will still operate in Eco mode even if the system does not have that setting activated.

- To access previously set user information, press the [123 User Icon] once for "User 1," twice for "User 2," and three times for "User 3." You would press the [456 User Icon] once for "User 4," twice for "User 5," and three times for "User 6."
- **An alternate method for accessing user presets:** To access User 1, 2, or 3, press the [123 User Icon], scroll to the desired user and press the [OK Icon] to select. To access User 4, 5, or 6, press the [456 User Icon], scroll to the desired user and press the [OK Icon] to select.
- To set the user presets prior to showering, refer to the "Set User Preferences" section.
- If you need help customizing your settings, refer to the following sections; "Turn Specific Water Outlets On or Off," "Choose Massage Function," "Adjust Cycling Speed," and/or "Temperature Therapy Options."
- For saving user presets, refer to the "Save As" section.

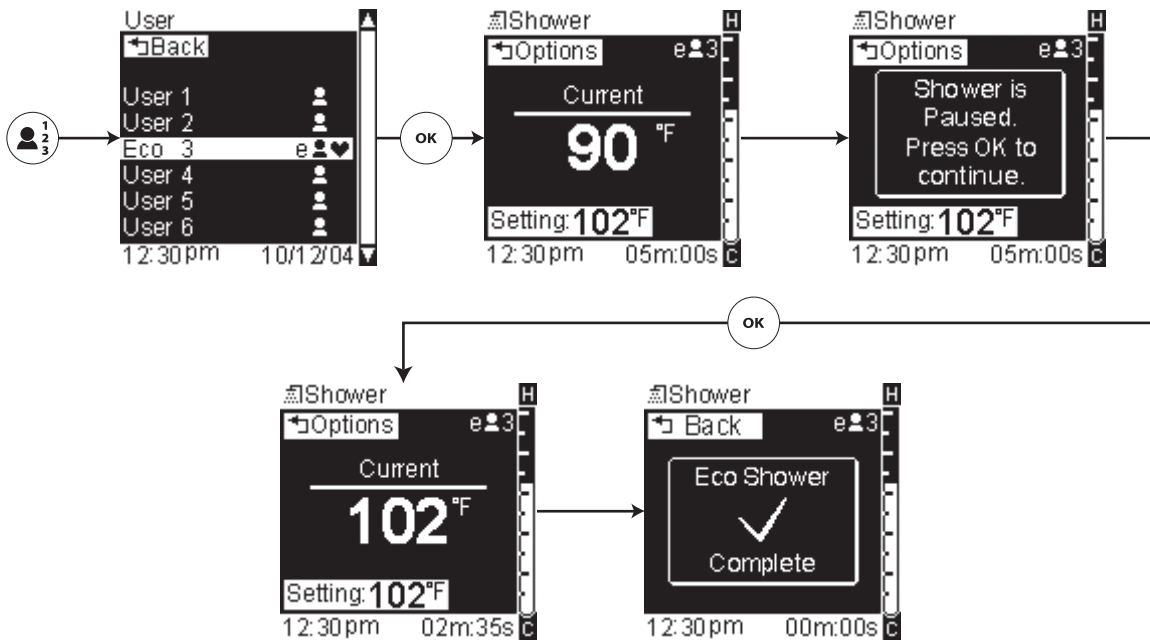

Using Eco Showering Mode

If you have a saved Eco user preset:

Path: [User Icon] > select saved Eco preset

- Press the [User Icon] once, twice, or three times (dependant on your save preset number) to select a saved Eco preset.

When eco showering is enabled, "Eco Purge" is automatically activated. All the water outlets (with the exception of any handshowers) will turn on and remain on until the water reaches the set temperature displayed.

Once the set temperature is reached, the shower will pause turning off all the water outlets. An audible tone will sound prior to the shower pausing.

NOTE: Once the shower is paused, either by the user or after Eco Purge has completed, the shower will remain paused for 95 seconds before turning off the system.

- Press the [OK Icon] to begin your saved showering experience.

The countdown sequence for your timed shower begins when the shower is resumed. The countdown timer is displayed in the bottom right corner of the screen.

The shower can be paused at any time by pressing the [OK Icon]. Showering is resumed by pressing the [OK Icon] again.

A tone will sound when there is two minutes remaining, at one minute remaining, and again when your shower is complete.

Once the countdown is complete, the shower will turn off.

See the "Eco H2O" section for more information on this feature and saving Eco user presets.

If you have Eco H2O activated:

Path: Shower Screen > [OK Icon]

Using Eco Showering Mode (cont.)

NOTE: Eco showering can only be used if either the system is set to Eco H2O or a user preset is saved while Eco H2O is on.

- From the shower screen, press the [OK Icon] to begin your saved showering experience.
- Using the dial, adjust the temperature as desired.

When the shower is turned on the system behavior is the same as with the Eco user preset (above) with the exception of the timed shower duration. For the user preset, the user has chosen duration of the timed shower. When using the showering system with Eco H2O enabled, the shower will run for the duration specified in the shower system settings. This time duration can be adjusted in the settings menu; see the "Eco H2O" section.

See the "Eco H2O" and "About Eco H2O" sections for more information on this feature.

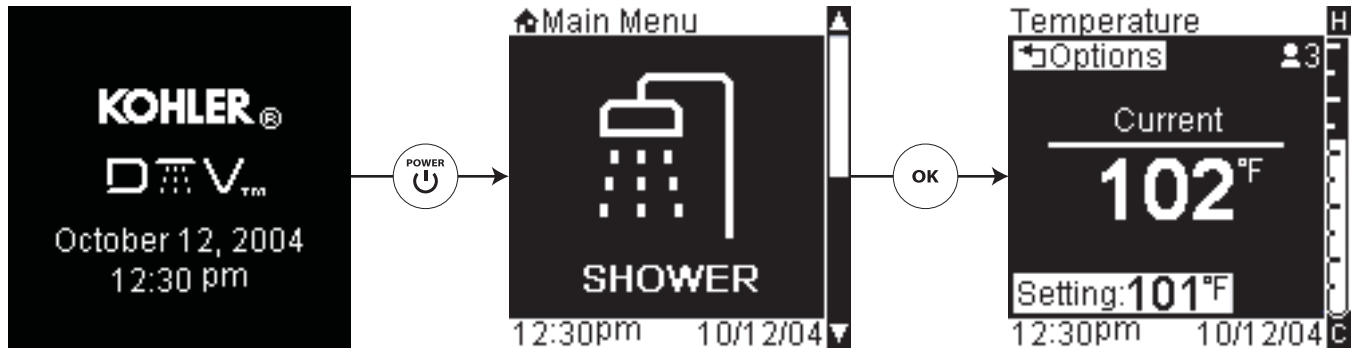

The Shower Menu

Use the dial to scroll to the “Shower” screen. Press the [Power Icon] to turn on the shower.

Additional options are available when the [Back/Options Icon] is pressed. The shower mode options consist of:

- List of Water Outlets - turns specific water outlets on or off
- Speed (only visible when the massage function is active) - adjusts massage cycling speed
- Massage - selects massage cycling pattern
- °F Therapy - selects hot and cold therapy options
- Save As - saves current settings to a user preset
- Main Menu - returns to the shower or settings screen and turns off your shower

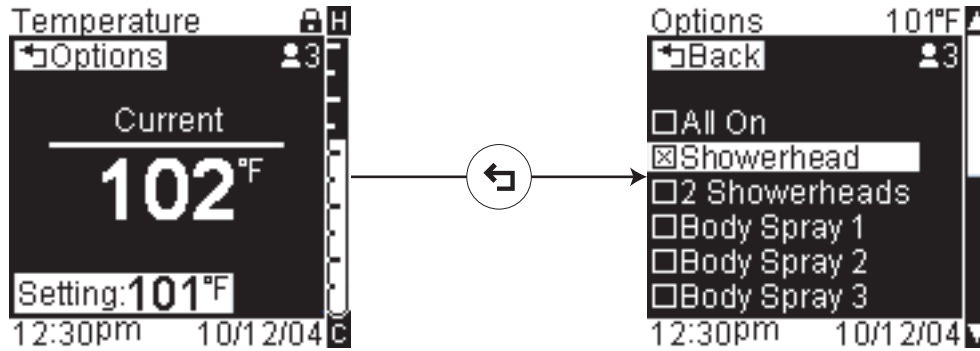

Turn Specific Water Outlets On or Off

Path: Shower > Temperature > [Back Icon] Options

NOTE: The list of water outlets available will vary dependent on your specific shower set-up.

By default, when the shower is first turned on, after the set temperature is reached, only the primary showerhead will remain on. Using this screen, you can scroll through and select individual water outlets to turn on or off, or select the "All On" to have all water outlets on.

- From the temperature screen press the [Back Icon], you will see the shower options menu. The first part of the menu will contain the water outlets available for your chosen configuration.

NOTE: Available water outlets listed will vary dependent on your chosen configuration.

- Scroll to a water outlet such as "Showerhead," press the [OK Icon] to turn the outlet on or off. All checked items will be on.

Message Not Activated

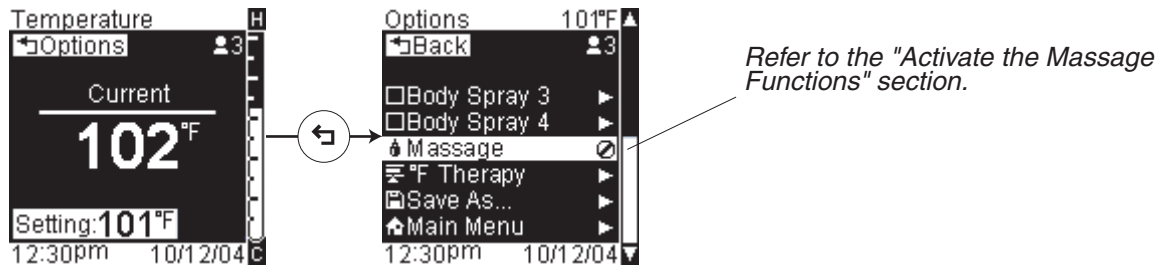

Message Active



Choose Message Function

Path: Shower > Temperature > [Back Icon] Options > Message

NOTE: If the [No Icon] is present following "Message" instead of an arrow, the message function is not yet activated. Refer to the "Activate the Message Functions" section to turn on this function.

NOTE: The available message cycling options vary dependent on your chosen configuration. For more information about the individual available cycling patterns, refer to the section for your chosen configuration.

NOTE: Only water outlets designated as body sprays or watertiles will be allowed to cycle. Any outlets with 2 fittings, such as 2 Body Sprays or 2 WaterTiles will not cycle. Also any instance where watertiles and body sprays are used in the same configuration, only the body sprays will cycle.

NOTE: Once message mode is selected the body sprays/watertiles will automatically turn on.

This function, when activated, causes the water outlets to cycle on and off in the chosen message pattern.

- To use the message function from the temperature screen, press the [Back Icon], scroll to and select "Message," then scroll to and select your desired message.



Adjust Cycling Speed

Path: Shower > Temperature > [Back Icon] Options > Speed > Slow or Fast

NOTE: This function is only visible when the massage function is in use.

Use this function to vary the speed the water outlets cycle during massage.

- From the temperature screen press the [Back Icon], scroll to and select "Speed."
- Use the dial to choose either "Slow" or "Fast."
- Press the [OK Icon] to set the cycling speed.

Temperature Therapy Not Activated

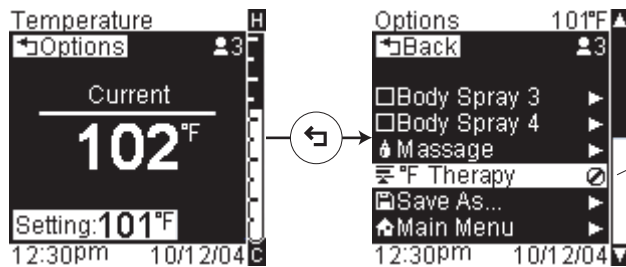

Temperature Therapy Active

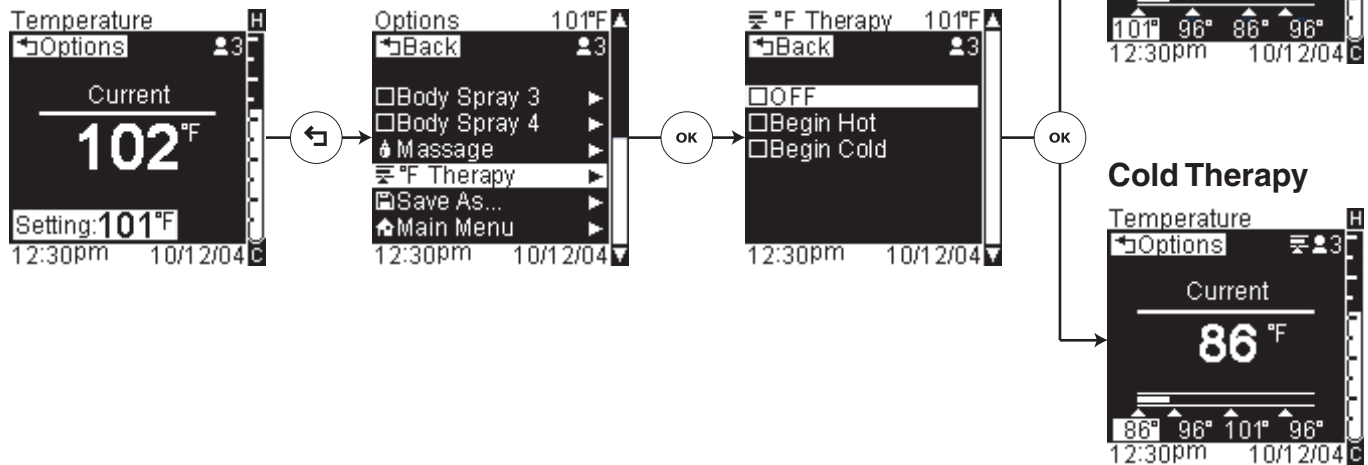

Temperature Therapy Options

Path: Shower > Temperature > [Back Icon] Options > °F Therapy

NOTE: If the [No Icon] is present following "°F Therapy" instead of an arrow, the massage function is not yet activated. Refer to the "Activate Temperature Therapy" section to turn on this function.

This function, when activated, causes the water temperature to cycle from hot to cold to hot **or** cold to hot to cold dependent on your chosen therapy.

NOTE: Temperatures can be customized as desired. For the explanation of the therapies the default temperatures will be used.

Hot Therapy will start with a water temperature of 101°F (38°C) for 90 seconds, decrease to 96°F (36°C) for 45 seconds, decrease again to 86°F (30°C) for 30 seconds, then step the temperature back up to 96°F (36°C) for 45 seconds before going back to 101°F (38°C). The water temperature will continue to cycle until this function is turned off.

Cold Therapy will start with a water temperature of 86°F (30°C) for 30 seconds, increase to 96°F (36°C) for 45 seconds, increase again to 101°F (38°C) for 90 seconds, then step the temperature back down to 96°F (36°C) for 45 seconds before going back to 86°F (30°C). The water temperature will continue to cycle until this function is turned off.

- To use the temperature therapy function from the temperature screen, press the [Back Icon], scroll to and select "°F Therapy," then scroll to and select either "Begin Hot" for heat therapy, or "Begin Cold" for cold therapy.

Save As

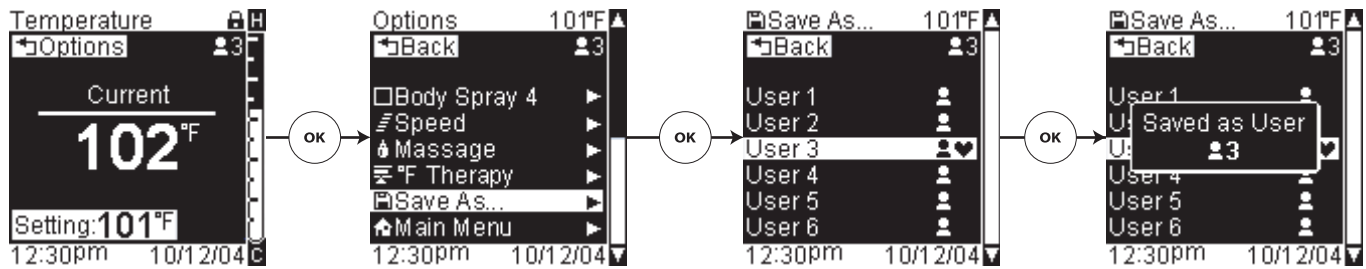

Main Menu



Save As

Path: Shower > Temperature > [Back Icon] Options > Save As...

Use user presets to save your personal settings for desired temperature, selected water outlets, massage, cycling speed, and temperature therapy.

User presets can be saved at any time while showering, or set up using the settings menu prior to showering.

- To set the user presets prior to showering, refer to the "Set User Preferences" section.
- If you need help customizing your settings, refer to the following sections; "Turn Specific Water Outlets On or Off," "Choose Massage Function," "Adjust Cycling Speed," and/or "Temperature Therapy Options."
- To save your current settings from the temperature screen press the [Back Icon], scroll to and select "Save As...," then scroll to and select a user number. Once saved, the confirmation screen will confirm your chosen user number.

NOTE: User presets saved with the Eco H2O setting activated will appear as "Eco" instead of "User." Any setting saved in the user presets preempt the current system settings. For instance, Eco presets will still operate in Eco mode even if the system does not have that setting activated.

Main Menu

Path: Shower > Temperature > [Back Icon] Options > Main Menu

- To return to the main menu and exit the shower mode, from the temperature screen, press the [Back Icon], scroll to and select "Main Menu."

Frontage

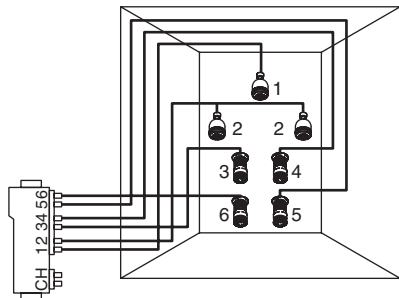

Envelop

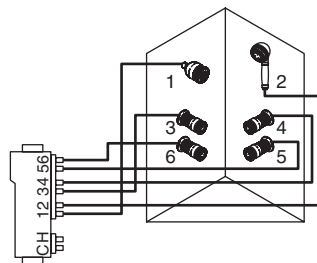

Unwind

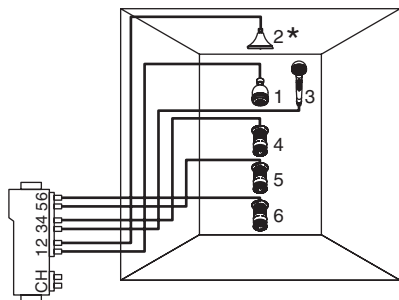

Linear

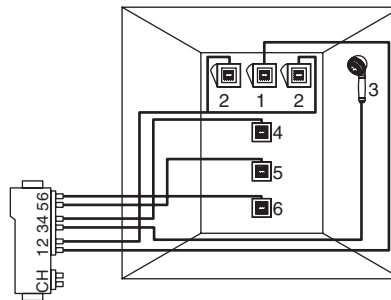

Downpour

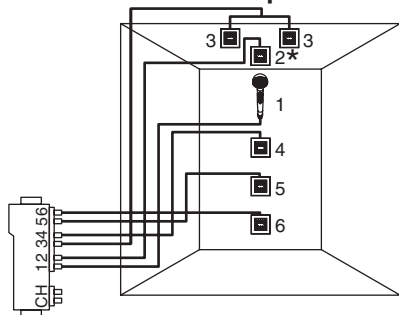

Surround

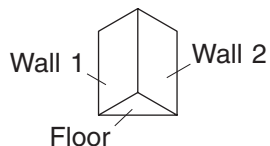
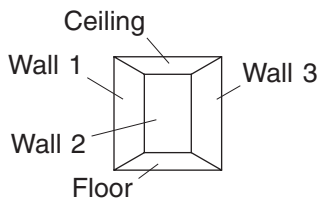
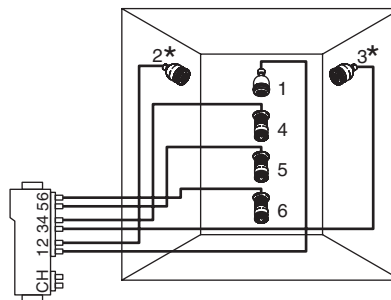

* If body sprays, watertiles or watertile showerheads are present in these outlets, they will not cycle.

Configurations

NOTE: Preprogrammed component configurations are shown; other options are possible. Use of configurations other than the preprogrammed options will LIMIT the preprogrammed massage functions.

Water Outlet Configuration

- 1: Showerhead
- 2: Showerheads
- 3: Body Spray 1
- 4: Body Spray 2
- 5: Body Spray 3
- 6: Body Spray 4

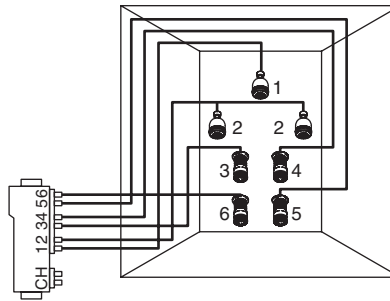

Massage Cycling Patterns

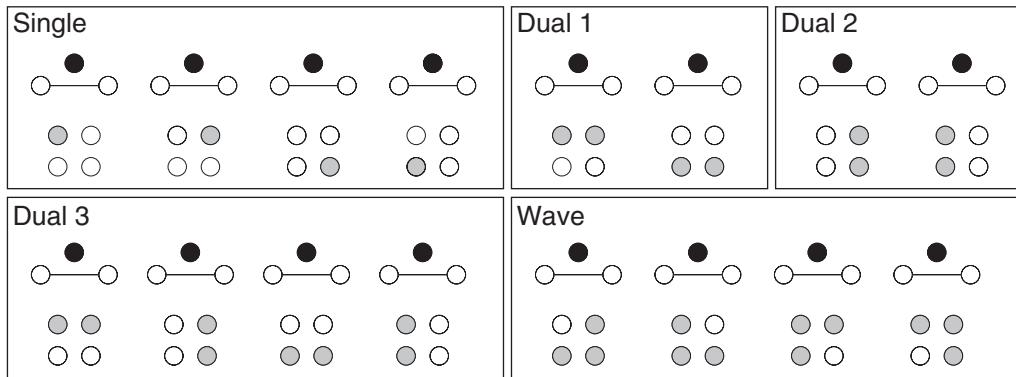

NOTE: Primary outlets and any outlets designated as handshowers will not be included in the cycling pattern. For installations that include both body sprays and watertiles, the outlets designated as watertiles will not cycle.

● = Constant on
 ● = On while cycling

Frontage

NOTE: Outlets can be renamed to match a specific shower configuration. Refer to the "Set the Valve Configuration - Preset Options" section.

Water outlets used = 7

Total gpm (lpm) with a flow rate of 2.2 gpm (8.3 lpm) per outlet = **15.4 gpm (58.3 lpm)**

Maximum total gpm (lpm) with a flow rate of 2.5 gpm (9.5 lpm) per outlet = **17.5 gpm (66.2 lpm)**

NOTE: Only water outlets designated as body sprays or watertiles will be allowed to cycle. Any outlets with 2 fittings, such as 2 Body Sprays or 2 WaterTiles will not cycle. Also any instance where watertiles and body sprays are used in the same configuration, only the body sprays will cycle.

Available Massage Options

- Single
- Dual 1
- Dual 2
- Dual 3
- Wave

Water Outlet Configuration

- 1: Showerhead
- 2: Handshower
- 3: Body Spray 1
- 4: Body Spray 2
- 5: Body Spray 3
- 6: Body Spray 4

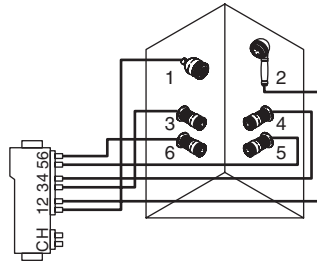

Massage Cycling Patterns

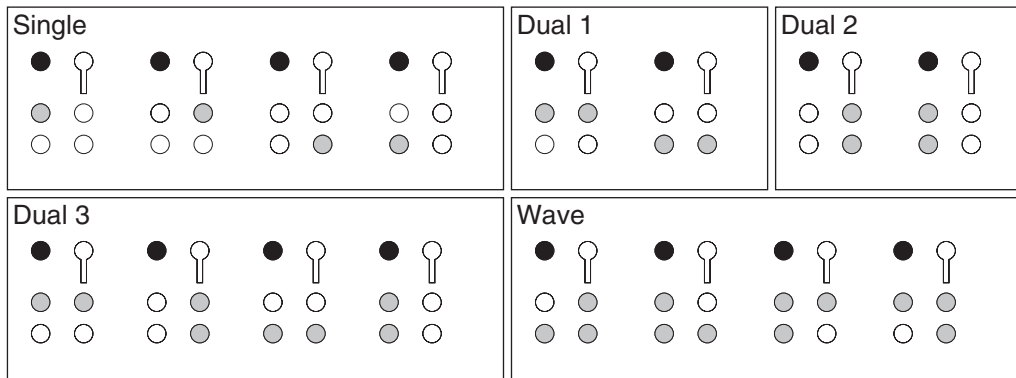

NOTE: Primary outlets and any outlets designated as handshowers will not be included in the cycling pattern. For installations that include both body sprays and watertiles, the outlets designated as watertiles will not cycle.

● = Constant on
 ○ = On while cycling

Envelop

NOTE: Outlets can be renamed to match a specific shower configuration. Refer to the "Set the Valve Configuration - Preset Options" section.

Water outlets used = 6

Total gpm (lpm) with a flow rate of 2.2 gpm (8.3 lpm) per outlet = **13.2 gpm (50 lpm)**

Maximum total gpm (lpm) with a flow rate of 2.5 gpm (9.5 lpm) per outlet = **15 gpm (56.8 lpm)**

NOTE: Only water outlets designated as body sprays or watertiles will be allowed to cycle. Any outlets with 2 fittings, such as 2 Body Sprays or 2 WaterTiles will not cycle. Also any instance where watertiles and body sprays are used in the same configuration, only the body sprays will cycle.

Available Massage Options

- Single
- Dual 1
- Dual 2
- Dual 3
- Wave

Water Outlet Configuration

- 1: Showerhead
- 2: Overhead
- 3: Handshower
- 4: Body Spray 1
- 5: Body Spray 2
- 6: Body Spray 3

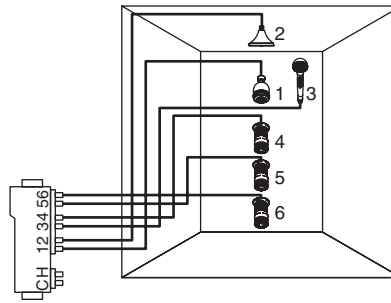

Massage Cycling Patterns

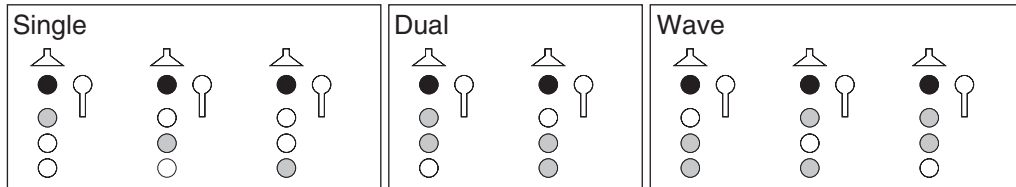

NOTE: Primary outlets and any outlets designated as handshowers will not be included in the cycling pattern. For installations that include both body sprays and watertiles, the outlets designated as watertiles will not cycle.

- = Constant on
- = On while cycling

Unwind

NOTE: Outlets can be renamed to match a specific shower configuration. Refer to the "Set the Valve Configuration - Preset Options" section.

Water outlets used = 6

Total gpm (lpm) with a flow rate of 2.2 gpm (8.3 lpm) per outlet = **13.2 gpm (50 lpm)**

Maximum total gpm (lpm) with a flow rate of 2.5 gpm (9.5 lpm) per outlet = **15 gpm (56.8 lpm)**

NOTE: Only water outlets designated as body sprays or watertiles will be allowed to cycle. Any outlets with 2 fittings, such as 2 Body Sprays or 2 WaterTiles will not cycle. Also any instance where watertiles and body sprays are used in the same configuration, only the body sprays will cycle.

Available Massage Options

- Single
- Dual
- Wave

Water Outlet Configuration

- 1: WaterTile S.H.
- 2: 2 WaterTile S.H.
- 3: Handshower
- 4: WaterTile 1
- 5: WaterTile 2
- 6: WaterTile 3

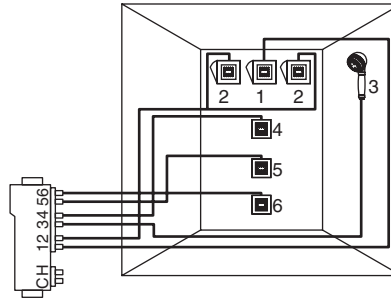

Massage Cycling Patterns

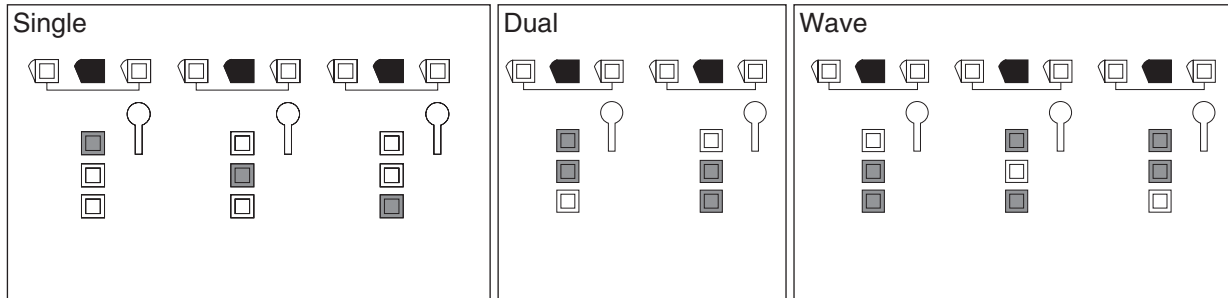

NOTE: Primary outlets and any outlets designated as handshowers will not be included in the cycling pattern. For installations that include both body sprays and watertiles, the outlets designated as watertiles will not cycle.

- = Constant on
- = On while cycling

Linear

NOTE: Outlets can be renamed to match a specific shower configuration. Refer to the "Set the Valve Configuration - Preset Options" section.

Water outlets used = 7

Total gpm (lpm) with a flow rate of 2.2 gpm (8.3 lpm) per outlet = **15.4 gpm (58.3 lpm)**

Maximum total gpm (lpm) with a flow rate of 2.5 gpm (9.5 lpm) per outlet = **17.5 gpm (66.2 lpm)**

NOTE: Only water outlets designated as body sprays or watertiles will be allowed to cycle. Any outlets with 2 fittings, such as 2 Body Sprays or 2 WaterTiles will not cycle. Also any instance where watertiles and body sprays are used in the same configuration, only the body sprays will cycle.

Available Massage Options

- Single
- Dual
- Wave

Water Outlet Configuration

- 1: Handshower
- 2: WaterTile
- 3: 2 WaterTiles
- 4: WaterTile 1
- 5: WaterTile 2
- 6: WaterTile 3

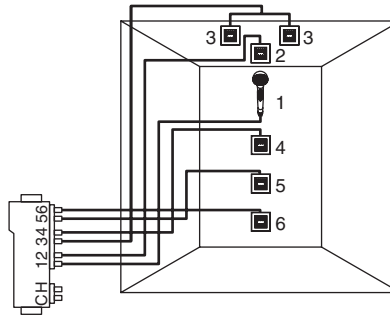

Massage Cycling Patterns

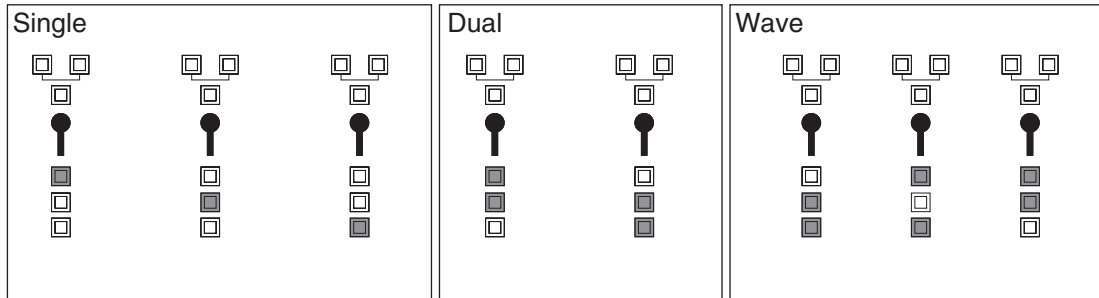

NOTE: Primary outlets and any outlets designated as handshowers will not be included in the cycling pattern. For installations that include both body sprays and watertiles, the outlets designated as watertiles will not cycle.

- = Constant on
- = On while cycling

Downpour

NOTE: Outlets can be renamed to match a specific shower configuration. Refer to the "Set the Valve Configuration - Preset Options" section.

Water outlets used = 7

Total gpm (lpm) with a flow rate of 2.2 gpm (8.3 lpm) per outlet = **15.4 gpm (58.3 lpm)**

Maximum total gpm (lpm) with a flow rate of 2.5 gpm (9.5 lpm) per outlet = **17.5 gpm (66.2 lpm)**

NOTE: Only water outlets designated as body sprays or watertiles will be allowed to cycle. Any outlets with 2 fittings, such as 2 Body Sprays or 2 WaterTiles will not cycle. Also any instance where watertiles and body sprays are used in the same configuration, only the body sprays will cycle.

Available Massage Options

- Single
- Dual
- Wave

Water Outlet Configuration

- 1: Showerhead 1
- 2: Showerhead 2
- 3: Showerhead 3
- 4: Body Spray 1
- 5: Body Spray 2
- 6: Body Spray 3

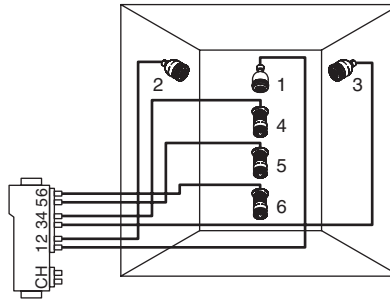

Massage Cycling Patterns

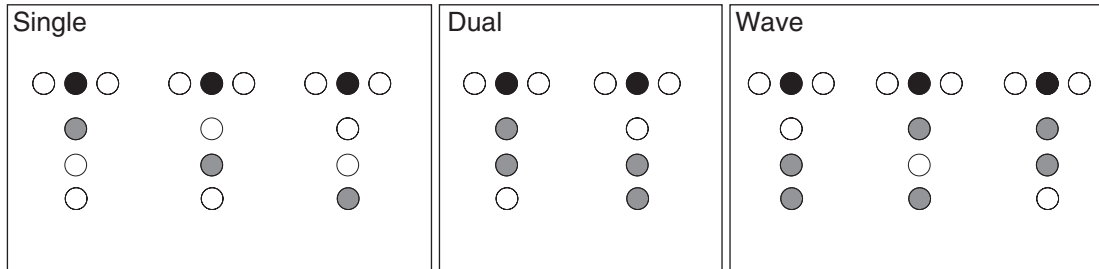

NOTE: Primary outlets and any outlets designated as handshowers will not be included in the cycling pattern. For installations that include both body sprays and watertiles, the outlets designated as watertiles will not cycle.

- = Constant on
- = On while cycling

Surround

NOTE: Outlets can be renamed to match a specific shower configuration. Refer to the "Set the Valve Configuration - Preset Options" section.

Water outlets used = 6

Total gpm (lpm) with a flow rate of 2.2 gpm (8.3 lpm) per outlet = **13.2 gpm (50 lpm)**

Maximum total gpm (lpm) with a flow rate of 2.5 gpm (9.5 lpm) per outlet = **15 gpm (56.8 lpm)**

NOTE: Only water outlets designated as body sprays or watertiles will be allowed to cycle. Any outlets with 2 fittings, such as 2 Body Sprays or 2 WaterTiles will not cycle. Also any instance where watertiles and body sprays are used in the same configuration, only the body sprays will cycle.

Available Massage Options

- Single
- Dual
- Wave

Water Outlet Configuration

- 1: Outlet 1 (*Primary Showerhead*)
- 2: Outlet 2
- 3: Outlet 3
- 4: Outlet 4
- 5: Outlet 5
- 6: Outlet 6

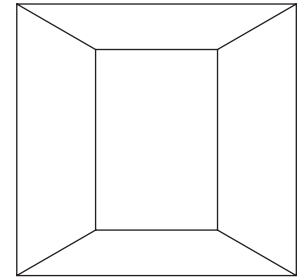
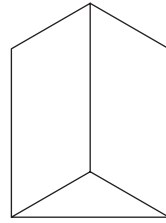
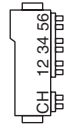

Massage Cycling Patterns

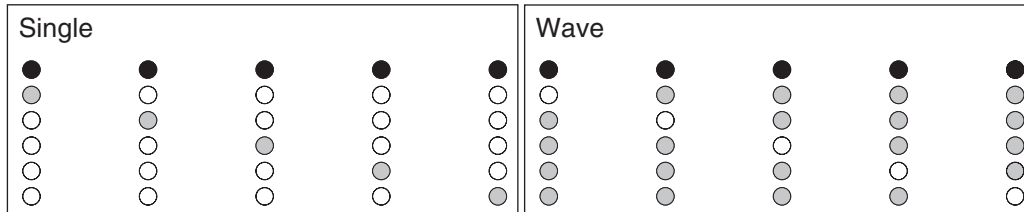

NOTE: Primary outlets and any outlets designated as handshowers will not be included in the cycling pattern. For installations that include both body sprays and watertiles, the outlets designated as watertiles will not cycle.

- = Constant on
- = On while cycling

Custom

General Guidelines for Custom Configurations:

- Outlet 1 is always recommended to be the primary showerhead. Custom mode will allow the user to select a different port as the primary, but it is not recommended.
- When cycling during massage functions, the body sprays/watertiles will cycle from Outlet 1 to Outlet 6, regardless of which port is designated as the primary outlet.
- The installer must determine the water outlet cycling order for the "Single" massage function and plumb each water outlet accordingly.
- Use the above diagrams to draw in the components for your custom shower.
- Draw lines from the valve to each component as your shower is plumbed.

NOTE: Only water outlets designated as body sprays or watertiles will be allowed to cycle. Any outlets with 2 fittings, such as 2 Body Sprays or 2 WaterTiles will not cycle. Also any instance where watertiles and body sprays are used in the same configuration, only the body sprays will cycle.

Available Massage Options

- Single
- Wave

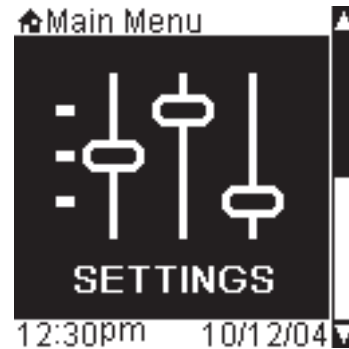

The Settings Menu

From the main screen, use the dial to scroll to the “Settings” screen. Press the [OK Icon] to enter the settings menu.

The settings menu consists of:

- About - displays the logo screen with software version
- Eco H2O - limits the use of the shower to 2 outlets at a time, enables shower pausing, and automatically turns off the shower after a preset amount of timed use
- Settings Lock - secures the settings menu with a password
- Clean - locks the “keys” for cleaning
- Date & Time - sets and displays the date and time
- Contrast - adjusts the screen contrast
- Brightness - adjusts the screen brightness
- Invert Screen - inverts the screen colors
- Sound - adjusts volume of interface beeps
- Users - saves custom user presets
- Default °F - sets default temperature at start-up
- Maximum °F - sets maximum allowable temperature
- Massage - activates the massage function
- °F Therapy - activates temperature therapy
- Auto Dim - sets screen to dim after 30 seconds of inactivity
- Auto Return - sets the screen to return to the temperature screen after 30 seconds of inactivity
- Auto Lock - locks the auxiliary interface once the primary interface is used
- Auto Purge - turns on all water outlets at start-up until the default temperature is reached
- Primary - sets the outlet to be used for normal showering
- Order - changes the display order of the various water outlets
- Not Cycling - selects which outlets to not include in the massage cycling pattern
- Speed - sets the cycling speed during massage
- Language - selects the interface display language
- Units - sets the temperature unit
- Valve - sets the configuration used
- Reset - restores original interface settings or clears all user settings

Settings Lock

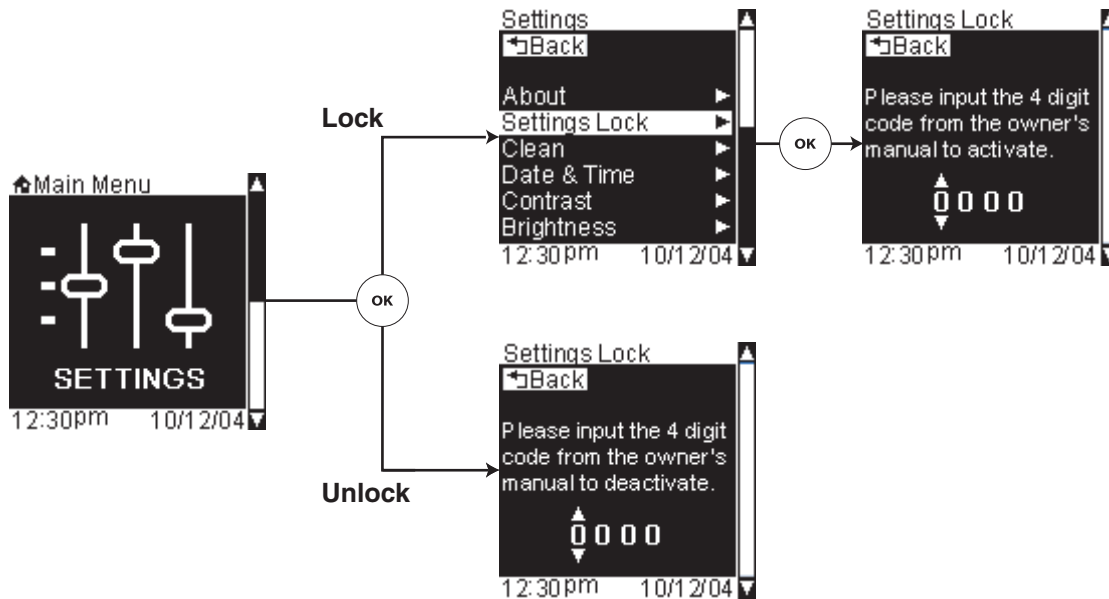

Settings Lock

Path: Settings > Settings Lock

"Settings Lock" function secures the settings menu by requiring a password to view menu items.

Lock

- To lock the settings menu, input the 4 digit code **1012** by using the dial to scroll to the number and pressing the [OK Icon] to set and proceed to the next number.

Unlock

- When entering the settings menu you can temporarily unlock the menu by providing the 4 digit code when prompted. Input the 4 digit code **1012** by using the dial to scroll to the number and pressing the [OK Icon] to set and proceed to the next number. A power cycle of the system will reactivate the password lock.
- To deactivate the "Settings Lock" feature, scroll to and select "Settings Lock" from the settings menu. Reenter the 4 digit code.

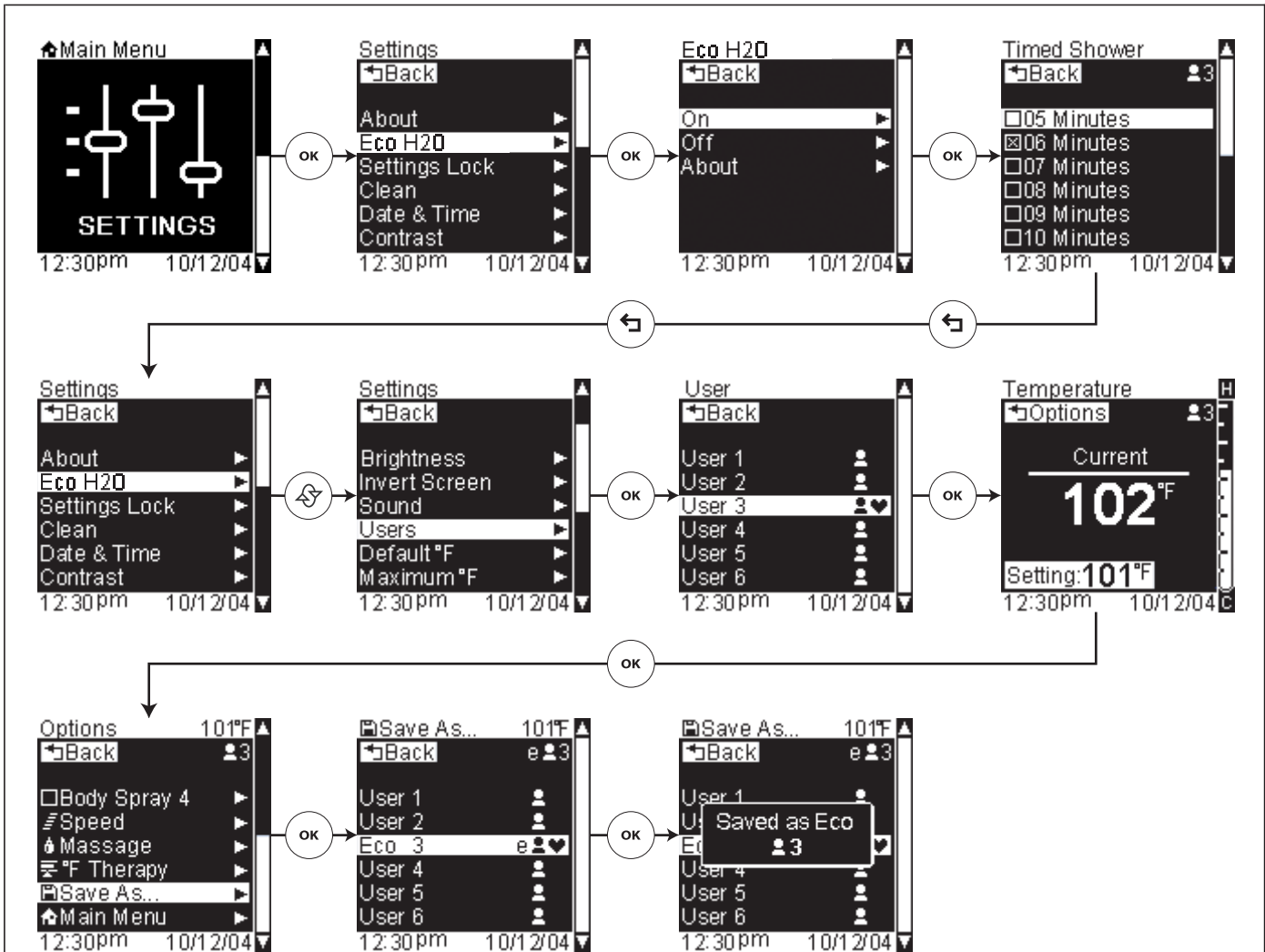

Eco H2O

Path: Settings > Eco H2O > ...

This function, enables timed showering, shower pause function, and limits the use of water outlets to only 2 outlets at a time.

NOTE: When Eco H2O is activated only "Single" massage will be available.

All the water outlets (with the exception of any handshowers) will turn on and remain on until the water reaches the set temperature displayed.

Once the set temperature is reached, the shower will pause turning off all the water outlets. An audible tone will sound prior to the shower pausing.

Pressing the [OK Icon] begins the timed shower.

The countdown sequence for your timed shower begins when the shower is resumed. The countdown timer is displayed in the bottom right corner of the screen.

NOTE: Once the shower is paused, either by the user or after Eco Purge has completed, the shower will remain paused for 95 seconds before turning off the system.

The shower can be paused at any time by pressing the [OK Icon]. Showering is resumed by pressing the [OK Icon] again.

A tone will sound when there is two minutes remaining, at one minute remaining, and again when your shower is complete.

Eco H2O (cont.)

Once the countdown is complete, the shower will turn off.

- To activate the Eco H2O function, from the settings screen, press the [Back Icon], scroll to and select "Eco H2O," then scroll to and select "On."
- Scroll to and select the shower duration. This will set how long the shower will run before automatically being turned off.

If you would like your shower to operate in Eco H2O mode at all times, you can stop here. Press the [Back Icon] to return to the main menu screens.

If you would like to save an user profile utilizing timed eco showering while system has Eco H2O deactivated OR if you would like to set different time durations for different users, continue with the steps below.

This feature, allows you to save an user profile utilizing timed eco showering even if the showering system settings has Eco H2O deactivated.

- Scroll to and select "Users."
- Scroll to the user profile number that you would like to save.
- Press the [OK Icon] select to the user profile to save over.
- Using the dial to adjust the desired temperature for this saved profile. Press the [OK Icon] to set.
- Scroll to and select "Save As."
- Scroll to the user profile number that you would like to save. The heart icon designates the current user profile that you chose earlier.
- Press the [OK Icon] select and save.
- Eco H2O needs to be deactivated to return the showering system to non-timed showering. From the settings screen, press the [Back Icon], scroll to and select "Eco H2O," then scroll to and select "Off" (not shown).

NOTE: The showering system settings can have Eco H2O deactivated; all saved Eco user profiles will still function as saved.

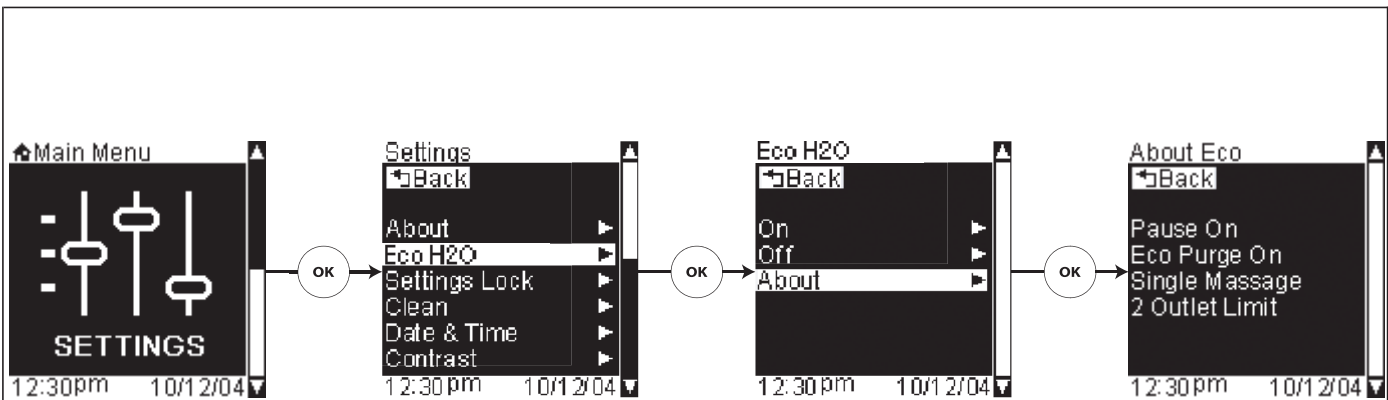

About Eco H2O

Path: Settings > Eco H2O > About

This screen lists the functions available when Eco H2O is enabled.

- To view the Eco H2O functions, from the settings screen, press the [Back Icon], scroll to and select "Eco H2O," then scroll to and select "About."

Pause On When Eco H2O is activated, the shower and countdown timer can be paused by pressing the [OK Icon]. Pressing the [OK Icon] again will resume the shower and timer.

Eco Purge On This functions much like auto purge, with the addition of the pause functionality. This function is automatically enabled when Eco H2O is activated and can not be turned off. Once the shower reaches the set temperature, a tone will sound and the shower will pause.

Single Massage This is the only massage function that is available when in Eco mode.

2 Outlet Limit When in Eco mode, a maximum of 2 outlets can be on at any given time.

About

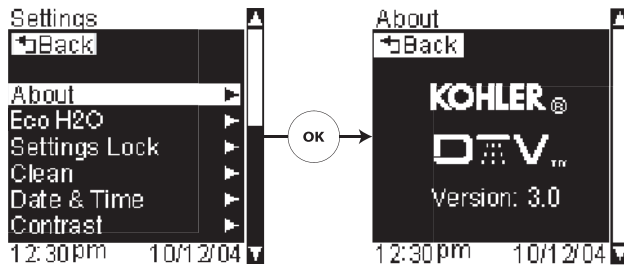

Clean



About

Path: Settings > About

Select this option to display the logo and software version currently running on your interface.

- Scroll to and select "About" from the settings menu.
- Press the [Back Icon] to return to the settings menu.

Clean

Path: Settings > Clean

This function allows you to lock the "keys" or icons of the interface for cleaning.

- Scroll to and select "Clean" from the settings menu.
- Press the [OK Icon] to lock the "keys."
- Press and hold the [OK Icon] for 10 seconds to unlock, or after five minutes the "keys" will automatically unlock.

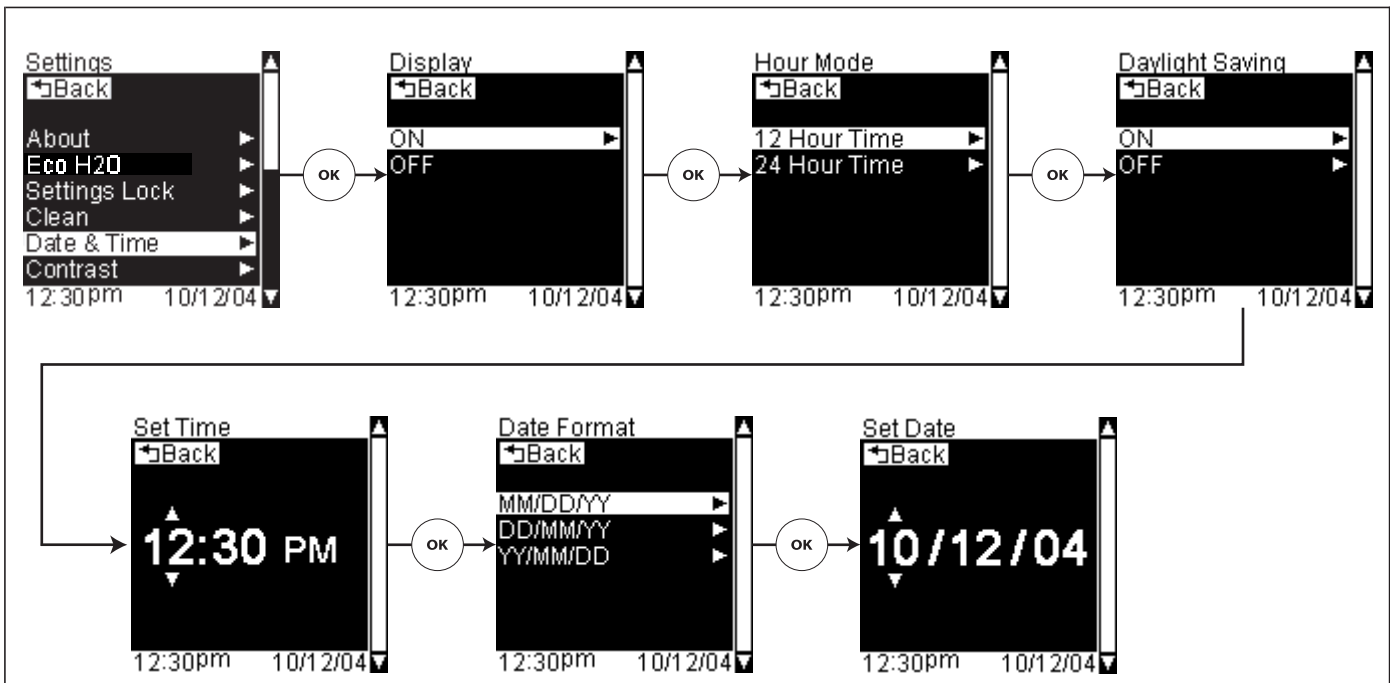

Date and Time

Path: Settings > Date & Time >

- Scroll to and select "Date & Time" from the settings menu.

Turn the display OFF

- Choose to have the date and time display ON or OFF. The default setting is ON.
- If you choose OFF, the date and time will no longer be displayed and the screen will default back to the settings menu.

Path: Settings > Date & Time > ON > 12-hour time/24-hour time

Choose 12- or 24-hour time

- If you selected to have the display ON, continue to select either 12- or 24-hour time.

Set the Time

NOTE: For 12-hour time, the hour setting controls AM or PM.

- After you selected either 12- or 24-hour time, rotate the dial to change the hour. Press the [OK Icon] to set the hour. Repeat for the minute setting.
- Once the time is set, the Date Format screen will appear.

Set the Date

- Rotate the dial to select your preferred date format. **MM/DD/YY:** Month / Day / Year, **DD/MM/YY:** Day / Month / Year, or **YY/MM/DD:** Year / Month / Day.
- Once your format is selected, rotate the dial to set the month, day, and year. Press the [OK Icon] to set each number, and proceed to the next number.
- Once the date is set, press the [OK Icon]. You will now be back at the settings menu.

Adjust Contrast

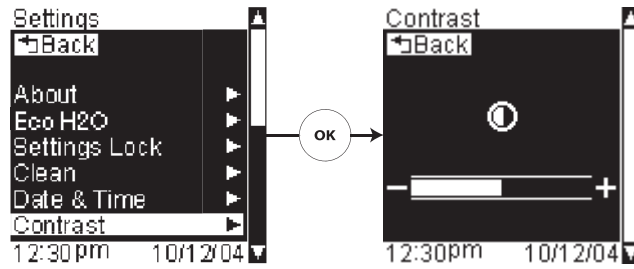

Adjust Brightness

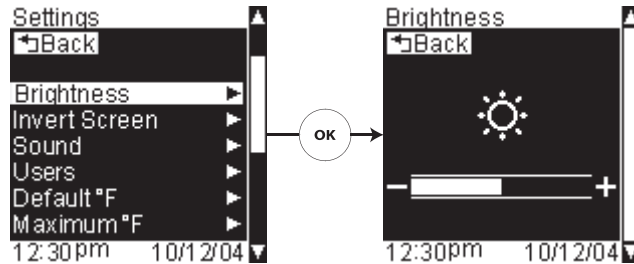

Contrast and Brightness

Path: Settings > Contrast

- Scroll to and select "Contrast" from the settings menu.
- Use the dial to adjust the screen contrast to the desired level and press the [OK Icon] to set.

Path: Settings > Brightness

- Scroll to and select "Brightness" from the settings menu.
- Use the dial to adjust the screen brightness to the desired level and press the [OK Icon] to set.

Invert Screen Colors

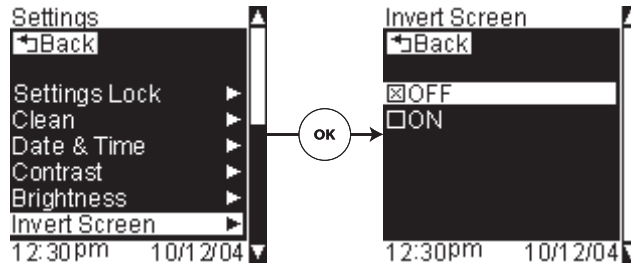

Adjust the Volume

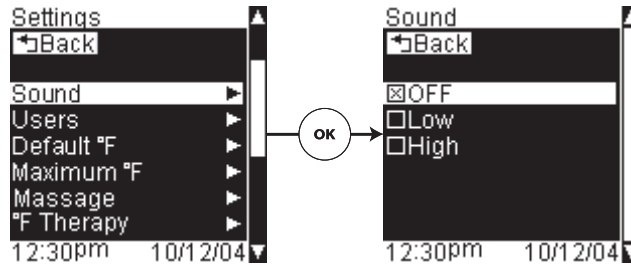

Invert Screen

Path: Settings > Invert Screen > OFF

Invert Screen is defaulted to "OFF." When "OFF" is selected, the screen is set to a blue background with white text and icons.

- Scroll to and select "Invert Screen" from the settings menu.
- To choose this setting, use the dial to scroll to "OFF," press the [OK Icon] to select.

Path: Settings > Invert Screen > ON

When the Invert Screen is "ON" the screen is set to a white background with blue text and icons.

- To choose this setting, use the dial to scroll to "ON," press the [OK Icon] to select.

Sound Volume

Path: Settings > Sound > OFF, Low, or High

The sound is defaulted to "High."

Use this function to turn off or adjust the volume of the interface beeps.

- Scroll to and select "Sound" from the settings menu.
- Scroll to OFF, Low, or High and press the [OK Icon] to select.

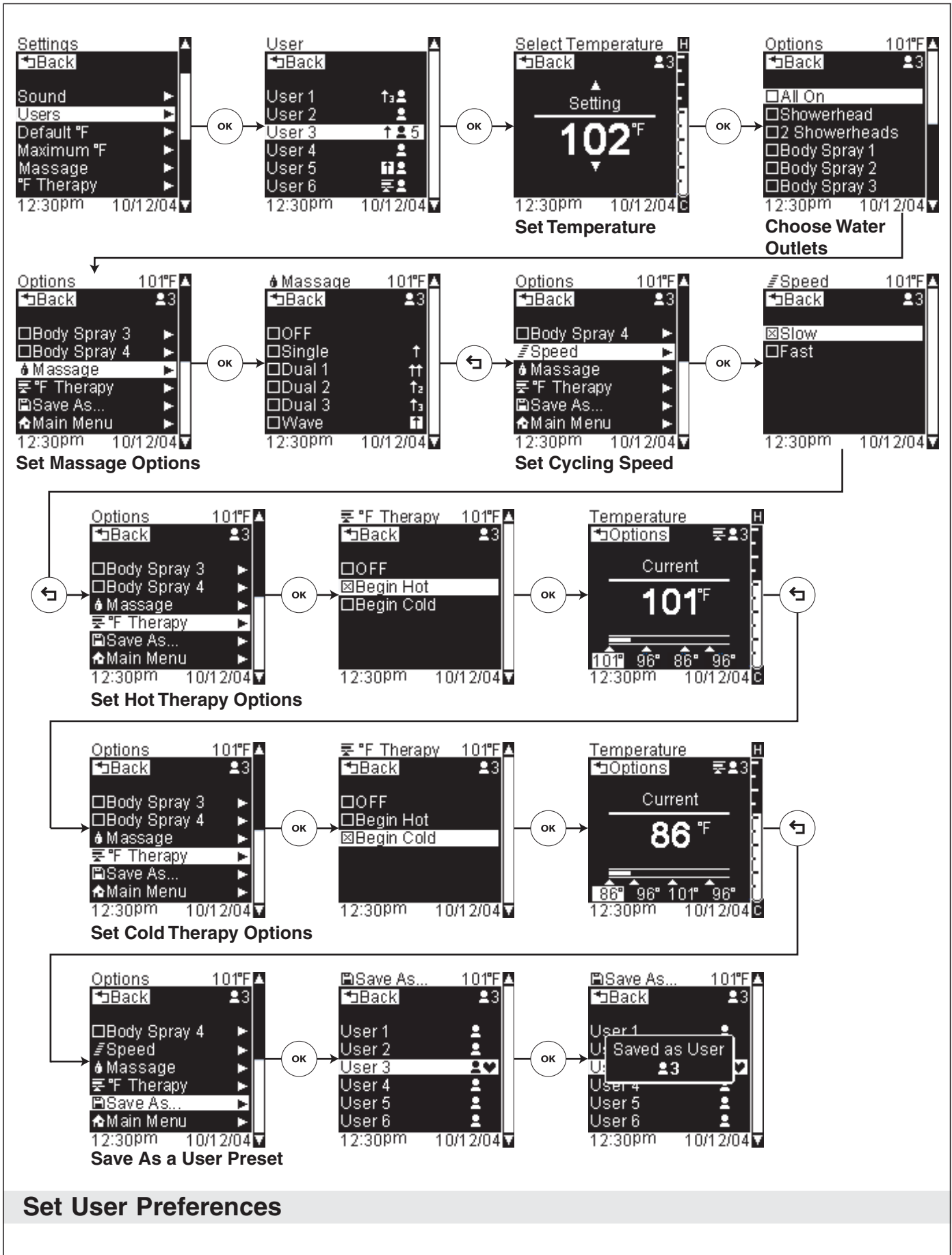

Set User Preferences (cont.)

- Scroll to and select "Users" from the settings menu.
- Scroll to your desired user number and press the [OK Icon] to select.

NOTE: You do not have to set all settings at this time. You can scroll to "Save As..." at any time to save your current settings.

Set Temperature

- Use the dial to set your desired temperature, press the [OK Icon].

Choose Water Outlets

NOTE: Checked items are on, and unchecked items are off.

- Use the dial to highlight the desired water outlet, press the [OK Icon] to turn the highlighted outlet on or off.
- Repeat for remaining outlets as desired.

Set Massage Options

NOTE: Available water outlets listed will vary dependent on your chosen configuration.

- Scroll to a water outlet such as "Showerhead," press the [OK Icon] to turn the outlet on or off. Any checked items will be on.
- Once all desired water outlets are turned on, scroll to "Massage" and press the [OK Icon] to select. If the [No Icon] is present and you are unable to select "Massage" refer to the "Activate the Massage Functions" section.
- Scroll to and select your desired massage cycling pattern. For more detail about the cycling patterns refer to the section for your particular shower configuration: "Frontage," "Envelop," "Unwind," "Linear," "Downpour," "Surround," or "Custom."
- Press the [Back Icon] to return to the options menu.

Set Cycling Speed

- To change the speed of the massage cycling, scroll to and select "Speed."
- Use the dial to select either "Slow" or "Fast" by pressing the [OK Icon].
- Press the [Back Icon] to return to the options menu.

Set Hot Therapy Options

NOTE: Only one temperature therapy can be saved per user at one time. You can save either a Hot Therapy or a Cold Therapy.

- To customize the hot temperature therapy settings, scroll to and select "°F Therapy." If the [No Icon] is present and you are unable to select "°F Therapy" refer to the "Activate Temperature Therapy" section.
- Scroll to and select "Begin Hot." You will see a temperature screen with the various temperature jumps along the bottom.

NOTE: When adjusting the temperatures, the second and fourth temperature settings will always be the same; if you adjust one temperature the other will automatically update to the new setting.

- To adjust the temperature settings, use the dial to change the temperature and press the [OK Icon] to set and advance to the next temperature. Repeat for each temperature setting.
- Press the [Back Icon] to return to the options menu.

Set Cold Therapy Options

NOTE: Only one temperature therapy can be saved per user at one time. You can save either a Cold Therapy or a Hot Therapy.

Set User Preferences (cont.)

- To customize the cold temperature therapy settings, scroll to and select "°F Therapy." If the [No Icon] is present and you are unable to select "°F Therapy" refer to the "Activate Temperature Therapy" section.
- Scroll to and select "Begin Cold." You will see a temperature screen with the various temperature jumps along the bottom.

NOTE: When adjusting the temperatures, the second and fourth temperature settings will always be the same; if you adjust one temperature the other will automatically update to the new setting.

- To adjust the temperature settings, use the dial to change the temperature and press the [OK Icon] to set and advance to the next temperature. Repeat for each temperature setting.
- Press the [Back Icon] to return to the options menu.

Save As a User Preset

- To save your current settings, scroll to and select "Save As...," then scroll to and select a user number. Once saved, the confirmation screen will confirm your chosen user number.

Set the Default Temperature

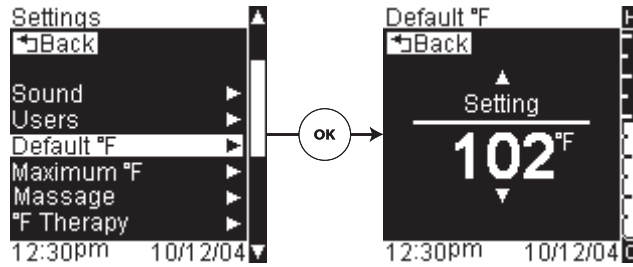

Set the Maximum Temperature

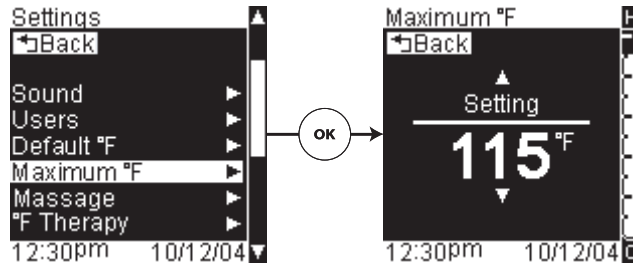

Set the Default Temperature

Path: Settings > Default °F

This feature sets the water temperature for normal showering. The factory default setting is 102°F (39°C).

- Scroll to and select "Default °F" from the settings menu.
- Use the dial to adjust the default temperature. Press the [OK Icon] to set.

Set the Maximum Temperature

Path: Settings > Maximum °F

This feature allows you to set a maximum water temperature limit up to 120°F (49°C). The factory default is 115°F (46°C).

- Scroll to and select "Maximum °F" from the settings menu.
- Use the dial to adjust the maximum water temperature limit. Press the [OK Icon] to set.

Activate the Message Function



Activate the Message Functions

Path: Settings > Message > ON

IMPORTANT! Please read the following information regarding the possible risks associated with message.

Consult your physician before any hydrotherapy treatment, especially if you are pregnant, have cancer or heart disease.

As with many types of therapies and massages, hydromassage can be unsafe if a person has certain types of illnesses. Consult a physician to determine whether hydromassage is suitable for your case when a condition is persistent or recurrent.

Elderly people and young children may be prone to exhaustion by too much heat and should avoid long full body heat treatments.

Activating the Message Function

NOTE: The message functions are defaulted to "OFF." In order for this function to be available for use while showering, it must be first activated in the settings menu.

NOTE: You may experience temperature variations during message mode dependent on your particular installation.

- Scroll to and select "Message" from the settings menu.
- To activate the message functions, use the dial to scroll to "ON" and press the [OK Icon].
- Once activated/deactivated, press the [Back Icon] until you return to the settings menu.

Activate Temperature Therapy



Activate Temperature Therapy

Path: Settings > °F Therapy

IMPORTANT! Please read the following information regarding the possible risks associated with temperature therapy!

Consult your physician before any hydrotherapy treatment, especially if you are pregnant, have cancer or heart disease.

Prolonged exposure to heat is not recommended for those with diabetes, women who are pregnant or anyone with abnormally high or low blood pressure.

Elderly people and young children may be prone to exhaustion by too much heat and should avoid long full body heat treatments.

Activating Temperature Therapy

NOTE: The temperature therapy is defaulted to "OFF." In order for this function to be available for use while showering, it must be first activated in the settings menu.

- Scroll to and select "°F Therapy" from the settings menu.
- To activate the temperature therapy functions, use the dial to scroll to "ON" and press the [OK Icon].
- Once activated/deactivated, press the [Back Icon] until you return to the settings menu.

Auto Dim Function

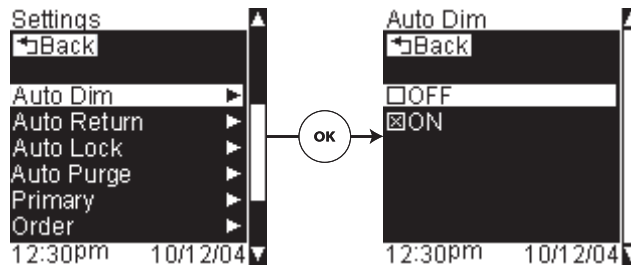

Auto Return Function

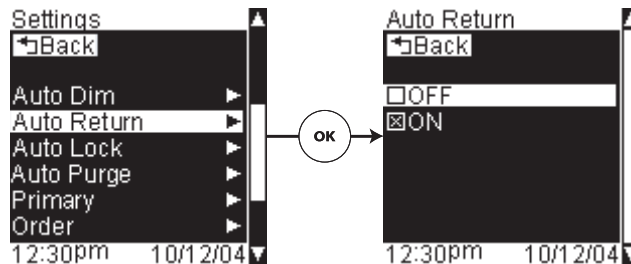

Auto Dim

Path: Settings > Auto Dim > ON or OFF

The factory default is "ON."

This feature causes the screen and icon lights to dim after 30 seconds of inactivity.

- Scroll to and select "Auto Dim" from the settings menu.
- Select ON to set the interface to auto dim when in use.
- Select OFF to disable the auto dim function.

Auto Return

Path: Settings > Auto Return > ON or OFF

The factory default is "ON."

If using within the shower options screens, after 30 seconds of inactivity the screen will return to the temperature adjustment screen.

If within the settings screens, after 30 seconds of inactivity the screen will return to the temperature screen.

- Scroll to and select "Auto Return" from the settings menu.
- Select ON to set the interface to auto return.
- Select OFF to disable the auto return function.

Auto Lock Function

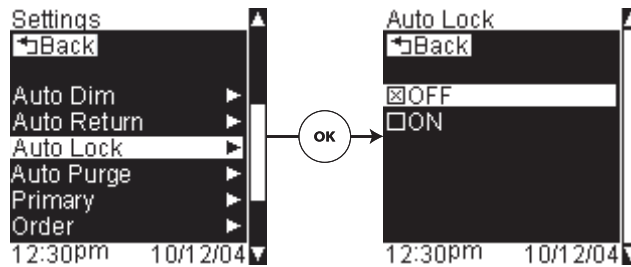

Auto Purge Function

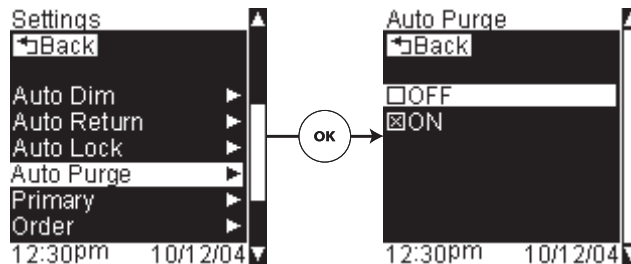

Auto Lock

Path: Settings > Auto Lock > ON or OFF

The auto lock function is defaulted to "OFF."

This function is for installations where both a primary (inside shower) and auxiliary (outside shower) interface is used.

When the auto lock function is "ON" the auxiliary interface will be disabled of all functionality with the exception of the [Power Icon] once the primary interface is activated, by either an icon press or dial rotation.

- Scroll to and select "Auto Lock" from the settings menu.
- To activate the auto lock function, use the dial to scroll to "ON" and press the [OK Icon].

Auto Purge

Path: Settings > Auto Purge > ON or OFF

The auto purge function is defaulted to "OFF."

This function turns on all water outlets, except any handshowers, until the set temperature is reached. Once the set temperature is reached the user preset will take over. The auto purge function will only activate if the shower has been inactive for 30 minutes or longer.

- Scroll to and select "Auto Purge" from the settings menu.
- To activate the auto purge function, use the dial to scroll to "ON" and press the [OK Icon].

Select Primary Water Outlet

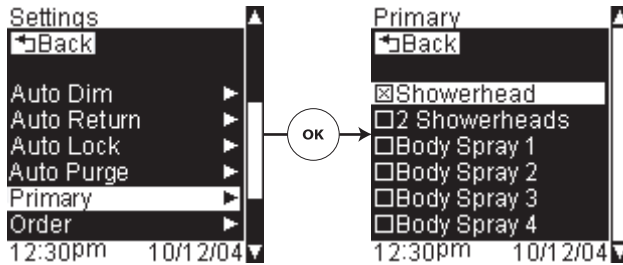

Set Cycling Order



Select Primary Water Outlet - Custom Only

Path: Settings > Primary

This sets the water outlet that the user will use to take regular showers. This is the water outlet that will constantly be on, usually labeled "Showerhead."

This water outlet will not cycle during massage.

- Scroll to and select "Primary" from the settings menu.
- Scroll to the water outlet that you wish to designate as the primary water outlet.
- Press the [OK Icon] to set the primary water outlet.

Change Water Outlet List Order

Path: Settings > Order

This function allows you to adjust the order the water outlets are displayed.

NOTE: By default, the water outlets are cycled in the order displayed. Changing the display order **will not** change the cycling order.

- Scroll to and select "Order" from the settings menu.
- To change the position of a water outlet in the list order, scroll to the water outlet name and press the [OK Icon] to select that water outlet.
- Use the dial to move the water outlet either up or down in the list order.
- Press the [OK Icon] to drop that water outlet in the new position.
- Repeat for other water outlets as desired.

Add / Remove Water Outlet

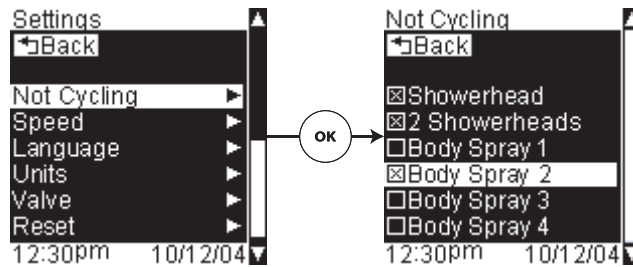

Choose Cycling Speed

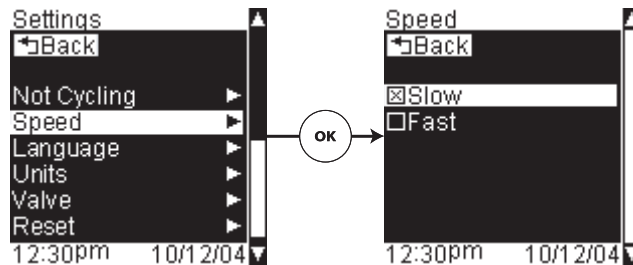

Add/Remove Water Outlets from Cycling Pattern (For Massage Functions)

Path: Settings > Not Cycling

This function sets the water outlets that will not cycle when the massage functions are activated. Only water outlets designated as body sprays or watertiles will be allowed to cycle, all other outlets will be checked as not cycling.

NOTE: Checking outlets that are designated to cycle will limit your massage functions.

- Scroll to and select "Not Cycling" from the settings menu.
- Use the dial to scroll through the water outlets. Press the [OK Icon] to check the water outlets that you do not want to cycle.
- When a checked water outlet is highlighted, pressing the [OK Icon] will uncheck the water outlet and enable that water outlet to cycle.

Cycling Speed (For Massage Functions)

Path: Settings > Speed > Slow or Fast

This setting adjusts the cycling speed of the water outlets during the massage functions. The default setting is "Slow."

- Scroll to and select "Speed" from the settings menu.
- Use the dial to choose either "Slow" or "Fast."
- Press the [OK Icon] to set the cycling speed.

Select a Language

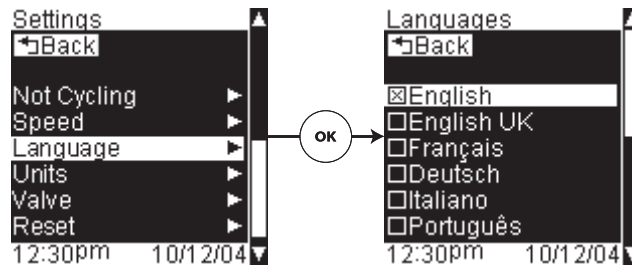

Select a Temperature Unit

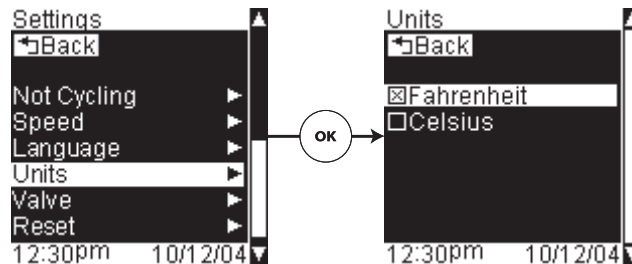

Select Language

The interface gives the option of displaying in seven different languages.

Available Languages:

- English
- British English
- French
- German
- Italian
- Portuguese
- Spanish

Selecting a Language

- Scroll to and select "Language" from the settings menu.
- Use the dial to scroll through and highlight a language.
- Press the [OK Icon] to select the language.

Select Temperature Unit

Path: Settings > Units

- Scroll to and select "Units" from the settings menu.
- Use the dial to choose to display temperatures in either Fahrenheit or Celsius.
- Press the [OK Icon] to set the temperature unit.

Set Valve Configurations - Preset Options

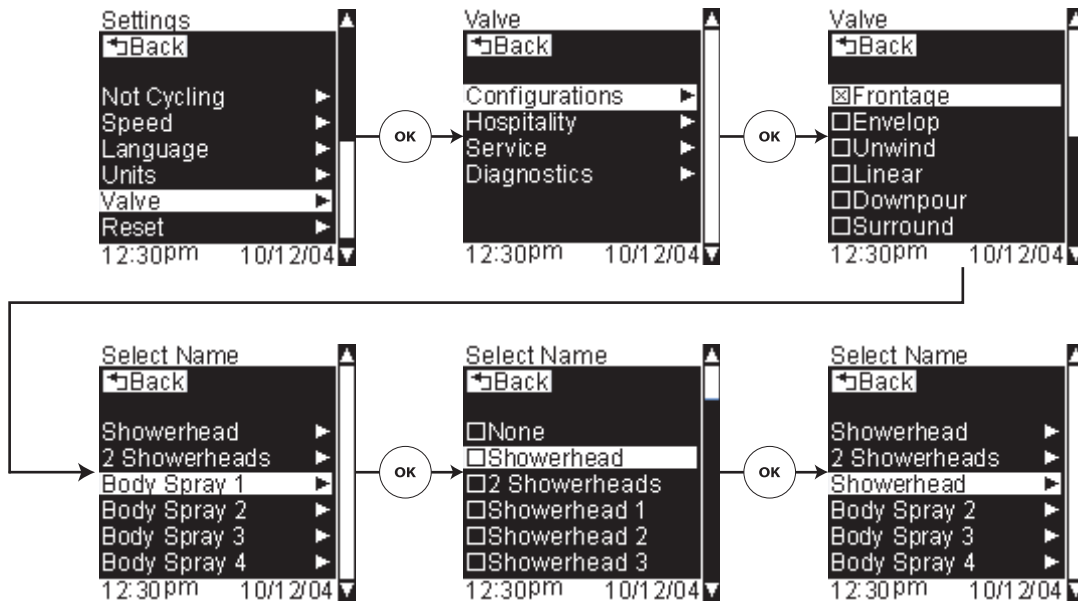

Set the Valve Configuration - Preset Options

- Scroll to and select "Valve" from the settings menu.
- Scroll to and select the configuration of your shower. See the "Configurations" section. For Custom configurations proceed to "Set the Valve Configuration - Custom Options."

NOTE: The select name screen lists the outlet names listed in order from outlet 1 to outlet 6. This screen allows you to change the outlet display name only and will not change the cycling order.

- **If the outlet display names listed are correct for your system:** Press the [Back Icon] until you return to the main menu.
- **To change the outlet display name:** Scroll to and select the outlet to be renamed. Use the dial to scroll through the list of available water outlet options (see list from "Set the Valve Configuration - Custom Options" section), highlight and press the [OK Icon] to select the appropriate water outlet name for your shower configuration.
- Press the [Back Icon] until you return to the main menu.

Set Valve Configurations - Custom

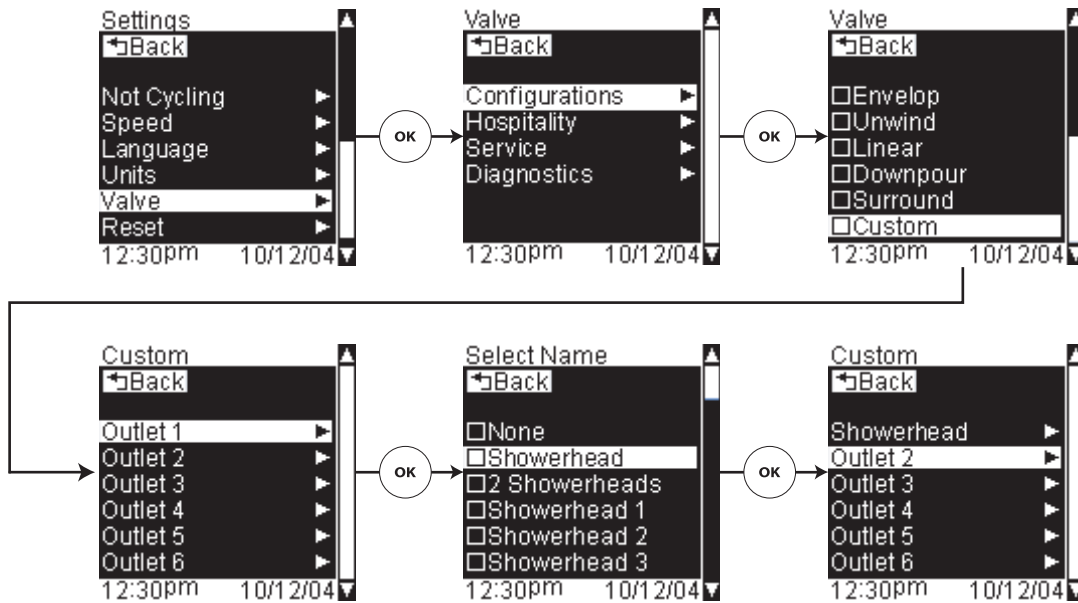

Set the Valve Configuration - Custom Options

- Scroll to and select "Valve" from the settings menu.
- Scroll to and select "Custom." For preprogrammed configurations proceed to "Set the Valve Configuration - Preset Options."
- Scroll to "Outlet 1" and select by pressing the [OK Icon].

IMPORTANT! Any unused/capped outlets should be named "None."

- Use the dial to scroll through the list of available water outlet options (see list below), highlight and press the [OK Icon] to select the appropriate water outlet name for your shower configuration.
- Repeat for all remaining water outlets.

Available Water Outlet Options:

- None
- Showerhead
- 2 Showerhead
- Showerhead 1
- Showerhead 2
- Showerhead 3
- Showerhead 4
- Showerhead 5
- Showerhead 6
- Handshower
- 2 Handshowers
- Handshower 1
- Handshower 2
- Handshower 3
- Handshower 4
- Handshower 5
- Handshower 6
- Bodyspray
- 2 Bodysprays

Set the Valve Configuration - Custom Options (cont.)

- Bodyspray 1
- Bodyspray 2
- Bodyspray 3
- Bodyspray 4
- Bodyspray 5
- Bodyspray 6
- Overhead
- 2 Overheads
- Overhead 1
- Overhead 2
- Overhead 3
- Overhead 4
- Overhead 5
- Overhead 6
- WaterTile
- 2 WaterTiles
- WaterTile 1
- WaterTile 2
- WaterTile 3
- WaterTile 4
- WaterTile 5
- WaterTile 6
- WaterTile S.H.
- 2 WaterTiles S.H.
- WaterTile S.H. 1
- WaterTile S.H. 2
- WaterTile S.H. 3
- WaterTile S.H. 4
- WaterTile S.H. 5
- WaterTile S.H. 6
- WaterTile Rain
- WaterTile Rain 1
- WaterTile Rain 2
- WaterTile Rain 3
- WaterTile Rain 4

Hospitality Mode

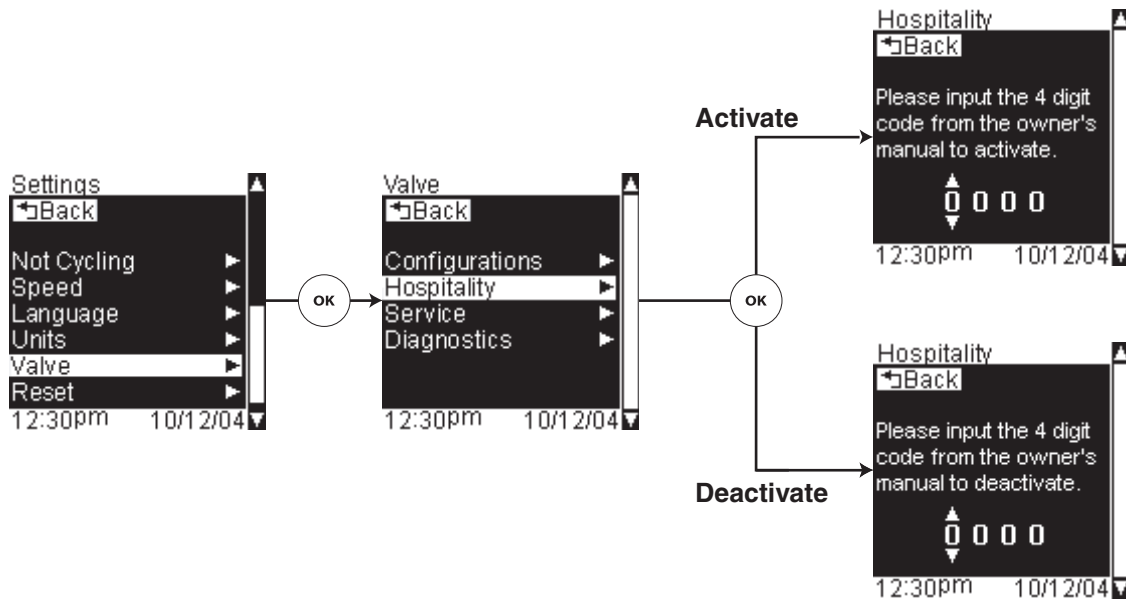

Hospitality Mode

Path: Settings > Valve > Hospitality

Hospitality mode disables and removes all save functions; therefore, locking all current settings from being changed, including the [User 123 Icon] and [User 456 Icon] presets.

When the hospitality mode is active, only the following options will be available from the settings menu: About, Clean, Hospitality, and Diagnostics.

- Scroll to and select "Valve" from the settings menu.
- Scroll to and select "Hospitality."

Activate

- To activate the hospitality function, input the 4 digit code **1012** by using the dial to scroll to the number and pressing the [OK Icon] to set and proceed to the next number.

Deactivate

- To deactivate the hospitality function, input the 4 digit code **1012** by using the dial to scroll to the number and pressing the [OK Icon] to set and proceed to the next number.

Servicing

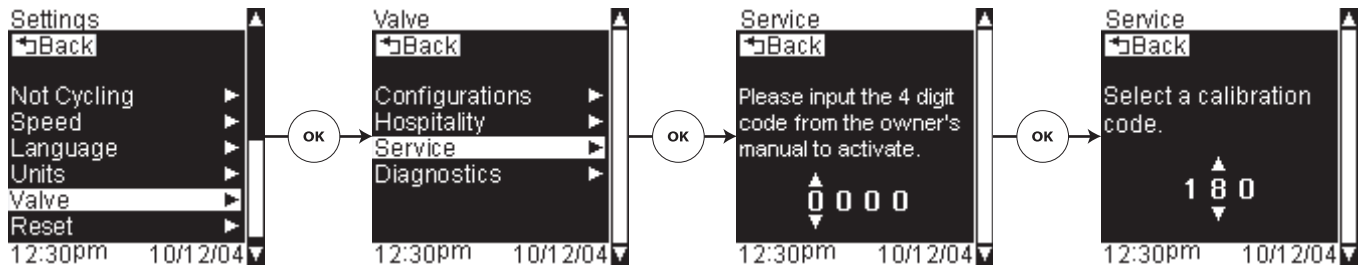

Diagnostics

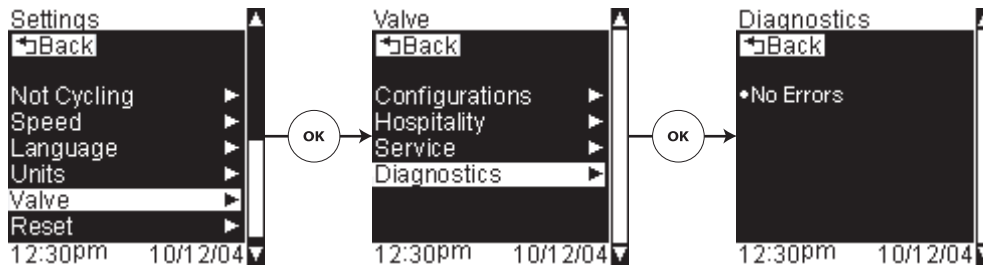

Service

Path: Settings > Valve > Service

IMPORTANT! Do not attempt to service the valve or interface yourself. Please consult an authorized Kohler Co. service representative for any servicing needs.

Diagnostics

Path: Settings > Valve > Diagnostics

This screen will display any applicable error code information and assist an authorized a Kohler Co. service representative in servicing your valve or interface.

- Scroll to and select "Valve" from the settings menu.
- Scroll to and select "Diagnostics."

Reset User Settings



Reset the System



Reset Function - User Settings

Path: Settings > Reset > Reset User > Cancel or Reset Users

This function allows you to delete all saved user settings while keeping all other valve and interface settings.

- Scroll to and select "Reset" from the settings menu.
- Scroll to and select "Reset User."
- To keep all the current user settings, choose "Cancel."
- To clear all user settings, choose "Reset Users."

Reset Function - System

Path: Settings > Reset > Reset System > Cancel or Reset System

IMPORTANT! Resetting the system will return your interface to the original factory default settings. This will also delete any custom configurations or settings.

Once you select this option, you will be prompted to select either "Cancel" or "Reset System."

- Scroll to and select "Reset" from the settings menu.
- Scroll to and select "Reset System."
- To keep all the current interface settings, choose "Cancel."
- To return to the original settings, choose "Reset System."

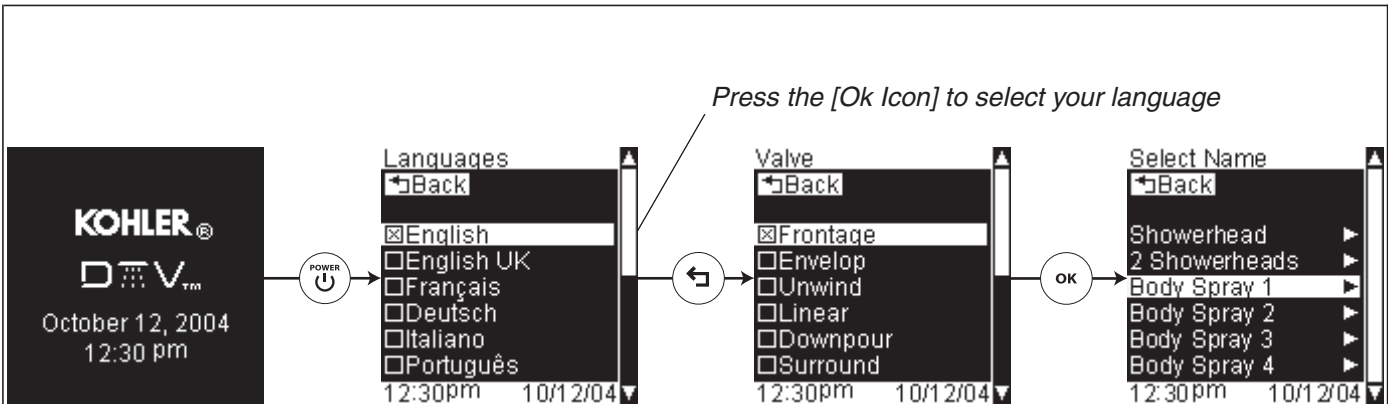

System Reset/Initial Start-up

After a system reset or during the initial setup, you will be prompted to set your language and shower configuration.

- Select the [Power icon] to power on the user interface.
- Scroll to and select your language by pressing the [OK Icon].
- Press the [Back Icon] icon to continue to the next setting.
- Scroll to and select your valve configuration by pressing the [OK Icon]; you will be brought to the "Select Name" screen.

NOTE: The select name screen lists the outlet names listed in order from outlet 1 to outlet 6. This screen allows you to change the outlet display name only and will not change the cycling order.

- **If the outlet display names listed are correct for your system:** Press the [Back Icon] twice to exit the initial setup sequence.
- **To change the outlet display name:** Scroll to and select the outlet to be renamed then scroll to and select the new outlet display name. Refer to the "Set the Valve Configuration - Preset Options" section for more information.
- Press the [Back Icon] twice to exit the initial setup sequence.

Troubleshooting



CAUTION: Risk of personal injury. The valve may contain hot water; be careful when draining any residual water.

IMPORTANT! Turn off the power and water supply to the valve before performing any maintenance to the valve.

It is recommended that any valve maintenance should be performed by a Kohler Authorized Service Representative.

This troubleshooting guide is for general aid only. For service and installation issues or concerns, call 1-800-4-KOHLER.

Troubleshooting Table

Symptoms	Probable Cause	Recommended Action
1. Control panel is not lit.	A. Power supply is not plugged into the outlet.	A. Plug the power supply into the outlet.

Troubleshooting (cont.)

Troubleshooting Table

Symptoms	Probable Cause	Recommended Action
	<p>B. Power supply connection to the valve may be loose or disconnected.</p> <p>C. Interface cable connections may be loose or disconnected.</p> <p>D. Circuit breaker has been tripped.</p> <p>E. The valve memory may require resetting.</p> <p>F. If none of the recommended actions for the above issues correct the symptom, the valve or interface requires servicing.</p>	<p>B. Check power supply connections to the valve and reconnect if needed.</p> <p>C. Check all interface cable connections, connect if needed.</p> <p>D. Reset the circuit breaker.</p> <p>E. Disconnect and reconnect the power supply from the valve.</p> <p>F. Contact your Kohler Co. Authorized Service Representative.</p>
2. The primary interface power indicator pulses but does not turn on.	<p>A. Interface cable connections may be loose or disconnected.</p> <p>B. If the above recommended action does not correct the symptom, the interface or valve requires servicing.</p>	<p>A. Check all interface cable connections, connect if needed.</p> <p>B. Contact your Kohler Co. Authorized Service Representative.</p>
3. The auxiliary interface power indicator pulses but does not turn on. The Primary interface operates correctly.	<p>A. Interface cable connections may be loose or disconnected.</p> <p>B. The interfaces may be at different software revision levels.</p> <p>C. If the above recommended action does not correct the symptom, the interface or valve requires servicing.</p>	<p>A. Check all interface cable connections, connect if needed.</p> <p>B. Enter the "About" screen on the primary user interface and record the version number. Unplug the primary user interface and replace it with the auxiliary user interface. Attempt to activate the shower. If the shower functions, enter the "About" screen and record the version number. If the two version numbers do not match, or the shower does not function, contact your Kohler Co. Authorized Service Representative.</p> <p>C. Contact your Kohler Co. Authorized Service Representative.</p>
4. The interface functions normally but no water flows from the components.	<p>A. Inlet/outlet fittings may be blocked.</p> <p>B. Hot and cold water supplies are not turned on.</p> <p>C. The valve memory may require resetting.</p> <p>D. System error.</p>	<p>A. Check the inlets and outlets for blockage or debris. Clean the inlet screens. Refer to the "Clean the Inlet Screens" section in the Valve Homeowners Guide.</p> <p>B. Turn on the water supply to the valve.</p> <p>C. Disconnect and reconnect the power supply from the valve.</p> <p>D. Check the user interface for an error code. Refer to the "Diagnostics" section in the Digital Interface Homeowners Guide.</p>

Troubleshooting (cont.)

Troubleshooting Table

Symptoms	Probable Cause	Recommended Action
	E. If none of the recommended actions for the above issues correct the symptom, the valve requires servicing.	E. Contact your Kohler Co. Authorized Service Representative.
5. Maximum blend temperature too hot or too cold.	A. Incorrect maximum temperature setting. B. If the above recommended action does not correct the symptom, the interface or valve requires servicing.	A. Refer to the "Set the Maximum Temperature" section in the Digital Interface Homeowners Guide. B. Contact your Kohler Co. Authorized Service Representative.
6. Continuous flow.	A. System will not switch off.	A. Turn off the water and power supply and contact your Kohler Co. Authorized Service Representative.
7. Massage mode shuts down but water continues to run from showerhead(s).	A. Unequal flow rates between valve outlets. B. Fluctuation of inlet pressure. C. Pressure difference greater than 5 psi (34.5 kPa) between the hot and cold supply lines.	A. Verify the installation has one bodyspray per valve outlet and uses bodysprays with the same flow rate. If needed, contact the installer to revise the installation. B. Install pressure regulators in the supply lines. C. Install pressure regulators to bring the supplies within 5 psi (34.5 kPa) of each other.
8. Only cold water flows from the outlets.	A. Hot water supply is either not turned on or not connected to the valve inlet. B. Hot water inlet is blocked. C. If none of the recommended actions for the above issues correct the symptom, the valve requires servicing.	A. Check if the hot water supply is turned on and connected to the valve inlet. B. Check the hot water inlet screen for blockage. Clean or replace the inlet screen. Refer to the Valve Homeowners Guide. C. Contact your Kohler Co. Authorized Service Representative.
9. Fluctuating or reduced flow rate. Valve is functioning properly.	A. Inlet/outlet fittings may be blocked. B. Water outlet pressure is low. C. Fluctuating flow. D. If none of the recommended actions for the above issues correct the symptom, the valve requires servicing.	A. Check the inlets and outlets for blockage or debris. Clean the inlet screens. Refer to the "Clean the Inlet Screens" section. B. Check that the flow rate is at or above the minimum rate required. Refer to "Specifications" section in the Valve Homeowners Guide. C. Verify that the dynamic inlet pressures are within specifications. Refer to "Specifications" section. D. Contact your Kohler Co. Authorized Service Representative.
10. Blend temperature drift or temperature cycling.	A. Fluctuating water temperature. B. Hot water supply temperature fluctuation.	A. Check the inlet temperature differentials and verify they are sufficient. Refer to "Specifications" section. B. Check and make adjustments as needed.

Troubleshooting (cont.)

Troubleshooting Table

Symptoms	Probable Cause	Recommended Action
	<p>C. Pressure difference greater than 5 psi (34.5 kPa) between the hot and cold supply lines.</p> <p>D. If none of the recommended actions for the above issues correct the symptom, the valve requires servicing.</p>	<p>C. Install pressure regulators to bring the supplies within 5 psi (34.5 kPa) of each other.</p> <p>D. Contact your Kohler Co. Authorized Service Representative.</p>
<p>11. Water leaking from the valve. CAUTION: Risk of personal injury or product damage. Turn off the main power and water supply.</p>	<p>A. Connections are not secure.</p> <p>B. Seals are worn or damaged.</p> <p>C. Internal leak.</p>	<p>A. Check all connections. Make adjustments as needed.</p> <p>B. Order a seal service pack and replace all seals.</p> <p>C. Unit requires overhaul. Contact your Kohler Co. Authorized Service Representative.</p>
<p>12. Hot water only, the valve shuts down.</p>	<p>A. Hot and cold lines are reversed.</p>	<p>A. Switch hot and cold water supply connections. Verify the hot water supply is connected to the inlet marked "H" and the cold water supply is connected to the inlet marked "C."</p>

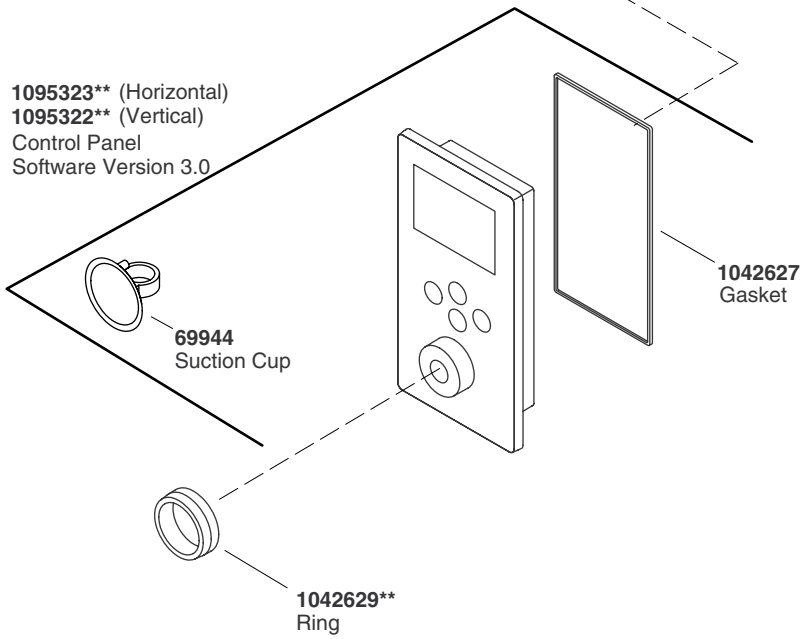
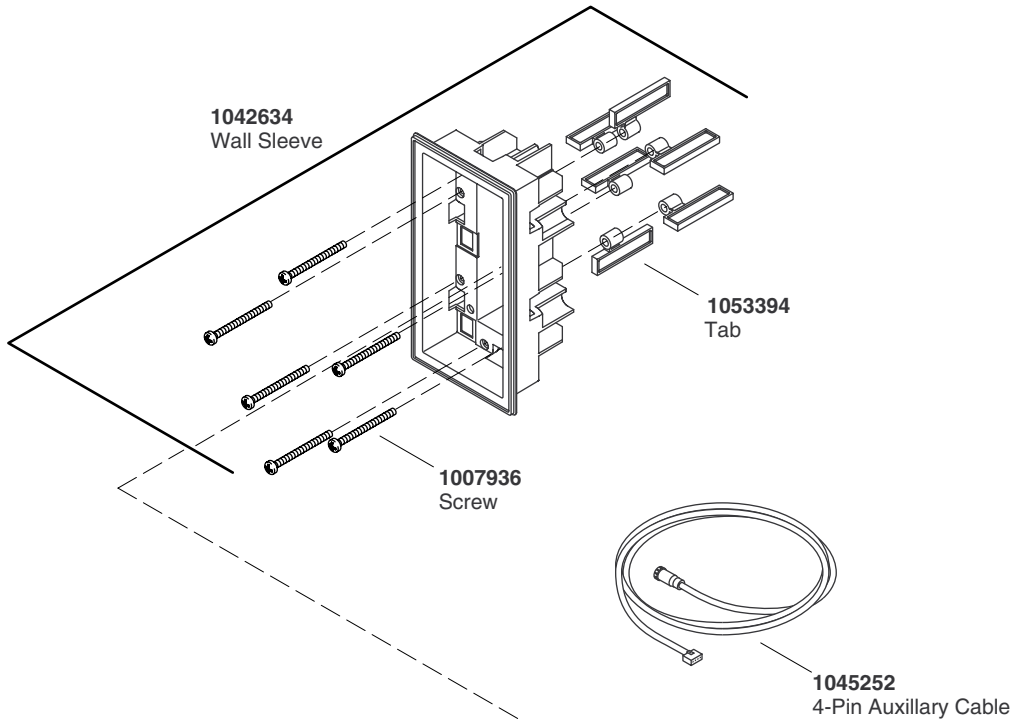

****Finish/color code must be specified when ordering.**

Service Parts

Guide du propriétaire

Interface digitale

INSTRUCTIONS IMPORTANTES

À LIRE ET À CONSERVER POUR LE CLIENT



AVERTISSEMENT : Lors de l'utilisation des produits électriques, des précautions de base devraient toujours être observées, incluant ce qui suit:



DANGER : Risque d'électrocution. Raccorder uniquement à des circuits protégés par un Disjoncteur de Fuite de Terre (GFCI) ou un appareil de courant résiduel (RCD).



AVERTISSEMENT : Risque d'électrocution. Tout le câblage électrique devrait être réalisé par un électricien qualifié.



AVERTISSEMENT : Risque d'électrocution. Débrancher l'alimentation avant de procéder à l'entretien.



AVERTISSEMENT : Une modification non autorisée pourrait engendrer une faible performance de la valve. Ne pas effectuer de modifications à la valve car cela pourrait en affecter la performance et annuler la garantie. Kohler Co. décline toute responsabilité sous ses garanties quant à toutes blessures ou dommages causés par des modifications non autorisées.



AVERTISSEMENT : Risque de blessures ou d'endommagement du matériel. Veuillez lire toutes les instructions avant de commencer l'installation.

AVIS : Respecter tous les codes de plomberie, d'électricité et de bâtiment.

AVIS : Fournir un large accès non restreint de service à la valve. Fournir un accès de service à la valve et à l'interface. L'accès doit être situé tout près de la valve. Consulter le plan de raccordement.

- **Une mise à la terre est requise.** L'unité devrait être installée par un représentant qualifié, et mise à la terre.

Cet appareil est conforme aux exigences de la section 15 du règlement de FCC.

L'appareil est soumis aux deux conditions d'exploitation suivantes :

Cet appareil ne devrait pas causer d'interférences dangereuses.

Cet appareil doit recevoir les toutes interférences reçues, ainsi que celles qui pourraient causer des opérations non désirées.

REMARQUE : Cet équipement a été testé et considéré conforme aux limitations d'un dispositif digital de Classe B, selon la Partie 15 des règlements FCC. Ces limites sont conçues pour fournir une protection raisonnable contre toute interférence néfaste lors d'une installation résidentielle. Cet équipement génère, utilise et peut émettre des fréquences radio et, s'il n'est pas installé et utilisé conformément aux instructions, pourrait causer des interférences radio. Cependant, il n'y a pas de garantie que l'interférence n'aura pas lieu dans une installation particulière.

Si cet équipement cause des interférences radio néfastes ou une réception de télévision, ce qui peut être déterminé en éteignant l'équipement et le rallumant, l'utilisateur est encouragé d'essayer de rectifier cette interférence par l'un ou plusieurs des moyens suivants:

- Réorienter ou relocaliser l'antenne de réception.
- Augmenter la séparation entre l'équipement et le récepteur.
- Brancher l'équipement dans une prise d'un circuit électrique différent de celui du récepteur.

INSTRUCTIONS IMPORTANTES (cont.)

- Consulter un revendeur ou un technicien radio/télévision expérimenté pour de l'assistance.

Modifications: Toutes modifications apportées à ce dispositif qui ne sont pas approuvées par Kohler Co. pourraient annuler le droit, et ce par la FCC, à l'opérateur d'utiliser cet équipement.

Sommaire

INSTRUCTIONS IMPORTANTES	1
Merci d'avoir choisi la compagnie Kohler	4
Entretien et nettoyage	4
Garantie	4
Anatomie de l'interface	6
Allumer l'interface	6
Naviguer à travers les menus	6
Opérer sans le cadran	7
Utiliser la douche	7
Utiliser les pré-réglages de l'utilisateur	8
Utilisation du mode douche Eco	9
Le menu douche	11
Mettre en marche ou arrêt des sorties d'eau spécifiques	12
Choisir la fonction de massage	13
Ajuster la vitesse du cycle	14
Options de thérapie par température	15
Sauvegarder sous	16
Menu principal	16
Configurations	17
Avant	18
Enveloppe	19
Détente	20
Linéaire	21
Averse	22
Avoisinant	23
Personnalisé	24
Le menu des réglages	25
Verrou de réglages	26
Eco H2O	27
À propos de Eco H2O	29
A propos de	30
Nettoyer	30
Date et Heure	31
Contraste et luminosité	32
Inverser écran	33
Volume du son	33
Régler les préférences de l'utilisateur	34
Régler la température par défaut	37
Régler la température maximale	37
Activer les fonctions de massage	38
Activer la thérapie par température	39
Veille auto	40
Retour auto	40
Verrou auto	41
Purge auto	41
Sélectionner la sortie d'eau primaire	42
Change l'ordre de la liste de sortie d'eau	42
Ajouter/retirer des sorties d'eau au cycle	43
Vitesse de cycle	43
Sélectionner langage	44
Sélectionner l'unité de température	44
Régler la configuration de valve - Options pré-réglage	45
Régler la configuration de valve - Options personnalisées	46
Mode hospitalité	48
Service	49
Diagnostiques	49
Fonction réinitialisation - Réglages utilisateur	50
Fonction réinitialisation - Système	50
Réinitialisation du système/Démarrage initial	51

Dépannage	51
Pièces de rechange	55

Merci d'avoir choisi la compagnie Kohler

Merci d'avoir choisi la compagnie Kohler. Votre produit de la compagnie Kohler reflète la véritable passion du design, d'artisanat, d'art et d'innovation représentant la compagnie Kohler. Nous sommes confiants que sa fiabilité et beauté surpasseront vos exigences les plus élevées, vous satisfaisant pendant les années à venir.

Toute information contenue dans ce guide est basée sur l'information la plus récente du produit disponible au moment de la publication. A la compagnie Kohler, nous aspirons à remplir notre mission d'améliorer le niveau de vie gracieux pour chaque individu affecté par nos produits et services. Nous nous réservons le droit d'apporter des modifications aux caractéristiques, aux emballages et à la disponibilité des produits à tout moment, et ce sans préavis.

Veillez prendre s'il vous plaît quelques minutes pour étudier ce guide. Prêter une attention toute particulière aux instructions d'entretien et de nettoyage.

Entretien et nettoyage

Les touches de l'interface peuvent être verrouillées pour le nettoyage. Ceci permet un bon nettoyage de l'interface sans activer le système.

Verrouiller les touches pour le nettoyage:

- Dans le menu "Réglages", défiler et sélectionner "Nettoyer".
- Appuyer sur [Icône OK] pour verrouiller les touches.

Déverrouiller les touches:

- Presser et maintenir [Icône OK] pendant 10 secondes pour déverrouiller les touches.

Pour de meilleurs résultats, prendre ce qui suit en considération lors de l'entretien de votre produit KOHLER:

- Toujours tester la solution de nettoyage sur une surface la moins évidente avant de l'appliquer sur la totalité de la surface.
- Essuyer les surfaces et rincer complètement avec de l'eau immédiatement après l'application du nettoyant. Rincer et sécher tout éclaboussement sur les surfaces avoisinantes.
- Ne pas laisser les nettoyeurs sur les surfaces.
- Utiliser une éponge ou un chiffon doux et humide. Ne jamais utiliser de matériau abrasif tel que brosse ou éponges à récuser pour nettoyer les surfaces.

Pour l'information détaillée de nettoyage et des produits à considérer, visiter www.kohler.com/clean. Pour commander des informations d'entretien et de nettoyage, composer le 1-800-456-4537.

Garantie

Robinets électroniques, valves et contrôles KOHLER® GARANTIE LIMITÉE DE CINQ ANS

Kohler Co. garantit que les robinets électroniques, valves et contrôles sont exempts de tout défaut de matériel et de fabrication pour une durée de cinq ans en cours d'usage normal domestique à partir de la date d'installation du produit. Cette garantie s'applique uniquement aux robinets électroniques, valves et contrôles installés aux États-Unis d'Amérique, au Canada et au Mexique (« Amérique du Nord »).

Kohler Co. décidera, à son propre gré, de réparer, de fournir une pièce ou un produit de rechange ou d'effectuer les réglages appropriés si de telles défaillances sont décelées au cours d'une utilisation domestique normale. Un endommagement causé par un accident, mauvais usage ou mauvais traitement n'est pas couvert par cette garantie. Un entretien et un nettoyage non-appropriés annuleront la garantie*. Une preuve d'achat (ticket de caisse original) doit être présentée à Kohler Co. avec tous les recours en garantie. Kohler Co. n'est pas responsable des coûts de main-d'œuvre, d'installation ou d'autres frais accessoires ou indirects autres que ceux cités ci-dessus. La responsabilité de Kohler Co. n'excédera en aucun cas le prix d'achat du robinet, de la valve ou du contrôle.

Garantie (cont.)

Si les robinets électroniques, les valves ou les contrôles sont utilisés dans un commerce ou bien installés hors d'Amérique du Nord, Kohler Co. garantit le robinet, la valve ou le contrôle contre tout défaut matériel et de fabrication pour un (1) et ceci à partir de la date d'installation, avec tous les autres termes de cette garantie en vigueur excepté la durée.

Pour vous prévaloir d'une indemnisation en vertu de cette garantie, contacter votre concessionnaire ou entrepreneur plombier, centre de rénovation ou revendeur par internet. Veuillez fournir tous les renseignements pertinents à votre demande, y compris une description complète du problème, le produit, numéro du modèle, la date et le lieu d'achat, ainsi que la date d'installation. Joindre également l'original de la facture. Pour plus de renseignements ou pour demander les coordonnées du centre de réparation le plus proche, écrire à Kohler Co., à l'attention de: Customer Care Center (Service d'assistance à la clientèle), Kohler, Wisconsin 53044, USA, ou composer le 1-800-4-KOHLER (1-800-456-4537) à partir des États-Unis et du Canada, et le 001-877-680-1310 à partir du Mexique.

LES GARANTIES DONNÉES CI-DESSUS REMPLACENT TOUTES AUTRES GARANTIES, EXPRESSES OU TACITES, Y COMPRIS, MAIS SANS S'Y LIMITER, CELLES DE QUALITÉ MARCHANDE ET D'APTITUDE À UN EMPLOI PARTICULIER.

KOHLER CO. ET/OU LE REVENDEUR DÉCLINENT TOUTE RESPONSABILITÉ CONTRE LES DOMMAGES PARTICULIERS, IMPRÉVUS OU DE CIRCONSTANCE. Certains états/provinces ne permettent pas de limitations de durée d'une garantie implicite ni l'exclusion ou la limitation de tels dommages; ces limitations et exclusions pourraient par conséquent ne pas s'appliquer dans votre cas. La présente garantie accorde au consommateur des droits légaux spécifiques. Vous pouvez également avoir d'autres droits qui varient d'un état/province à l'autre. Cette garantie est accordée uniquement à l'acquéreur initial et exclut tous dommages dus à une installation erronée, un usage abusif ou une mauvaise utilisation du produit, qu'ils soient effectués par un entrepreneur, une société de services ou le consommateur.

Ceci constitue la garantie écrite exclusive de Kohler Co.

****Ne jamais utiliser de nettoyants contenant des agents abrasifs, de l'ammoniaque, de l'eau de Javel, des acides, des cires, de l'alcool, des dissolvants ou autres produits non-recommandés pour le chrome. Ceci annulera la garantie.**

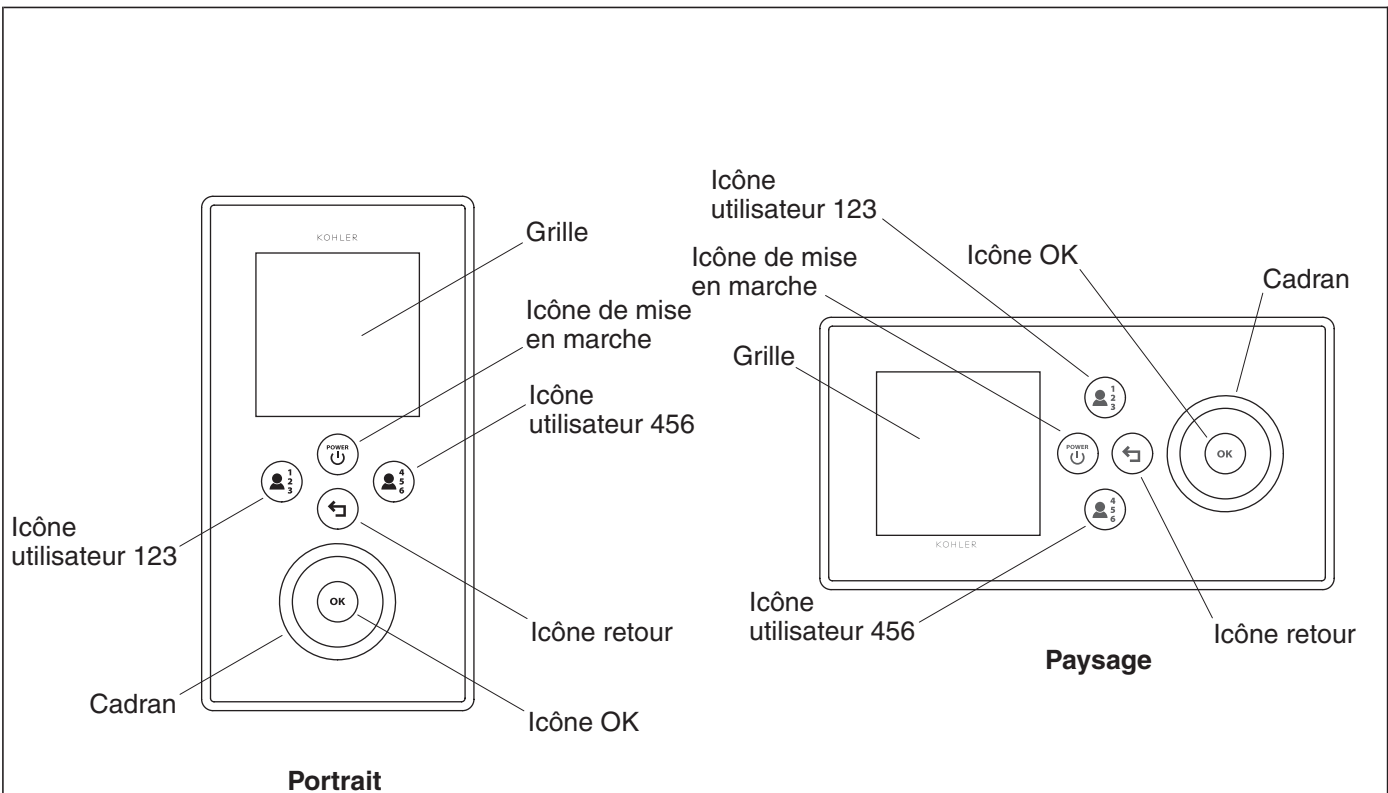

Anatomie de l'interface

Allumer l'interface

Lors du retour à l'interface après une période d'inactivité, l'interface sera en mode veille. En mode veille, l'icône d'alimentation sera allumée d'une lumière clignotante verte. Si ce n'est pas le cas, vérifier que l'interface et les câbles d'alimentation sont branchés dans la valve et que l'alimentation électrique soit branchée dans la prise.

- Appuyer sur [Icône marche] pour allumer l'interface.

L'écran s'illuminera et l'icône d'alimentation ne clignotera plus.

Naviguer à travers les menus

Défiler les objets du menu: Utiliser le cadran pour défiler et mettre en évidence les différents objets du menu.

Sélectionner l'objet du menu mis en valeur: Appuyer sur [Icône OK] pour sélectionner l'objet du menu mis en valeur.

Exemple de voie: [Icône] > objet menu 1 > objet menu 2

L'exemple de voie ci-dessus instruit d'appuyer sur [Icône], puis indique de défiler et sélectionner "objet menu 1" en pressant sur [Icône OK], et ensuite défiler et sélectionner "objet menu 2".

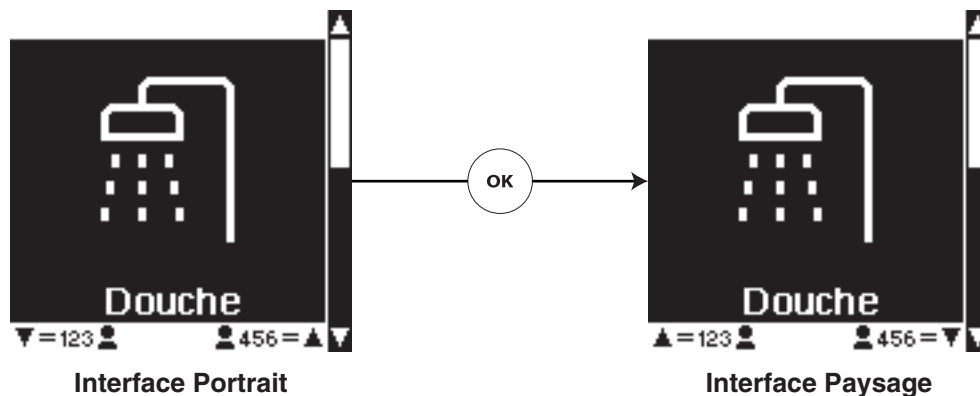

Opérer sans le cadran

Si le cadran est perdu, l'interface peut encore être utilisée en activant le mode de défilement alterne.

REMARQUE : Lorsque le mode de défilement alterne est activé, les réglages de l'utilisateur ne seront pas disponibles.

A l'écran principal "Douche" ou "Réglages", le mode de défilement alterne peut être activé en appuyant sur le bouton [Icône retour] pendant 8 secondes.

Pour des interfaces Portrait: Une fois activée, l'[Icône utilisateur 123] permettra le défilement vers le bas et l'[Icône utilisateur 456] permettra le défilement vers le haut. Appuyer sur [Icône OK] pour sélectionner l'option mise en valeur.

Pour des interfaces Paysage: Une fois activée, l'[Icône utilisateur 123] permettra le défilement vers le haut et l'[Icône utilisateur 456] permettra le défilement vers le bas. Appuyer sur [Icône OK] pour sélectionner l'option mise en valeur.

Pour désactiver le mode de défilement alterne, appuyer sur le bouton [Icône retour] pendant 8 secondes ou remplacer et tourner le cadran. une fois le cadran détecté, le mode de défilement alterne se désactivera automatiquement.

Utiliser la douche

IMPORTANT ! L'interface doit être réglée selon les configurations de valve choisies avant de procéder. Si la configuration n'a pas encore été sélectionnée dans l'interface, se référer à la section "Réglage la configuration de valve - Options de pré-réglage" ou "Réglage la configuration de valve - Options personnalisées).

- Pour utiliser la douche, utiliser le cadran pour défiler l'écran de douche et appuyer sur [Icône OK].
Si les pré-réglages d'utilisateur sont déjà établis, se référer à la section "Utiliser les pré-réglages d'utilisateur".
- A tout moment, la douche peut être démarrée en appuyant sur [Icône OK].

L'eau coulera et un écran de température affichera la température courante et celle qui est réglée.

Si la fonction purge auto est activée:

Toutes les sorties d'eau (à l'exception de toutes douchettes) se mettront et resteront en marche jusqu'à ce que la température d'eau atteigne celle qui est affichée. (voir la section "Purge auto" pour des instructions de mise en marche ou en arrêt de cette option.)

Une fois la température réglée atteinte, la douche mettra en arrêt toutes les sorties d'eau à l'exception de celle désignée comme primaire. La primaire est la sortie d'eau désignée pour une prise de douche régulière. (Voir la section "Sélectionner la sortie d'eau primaire" pour plus d'informations concernant la sélection ou le changement de la sortie d'eau primaire.)

Utiliser la douche (cont.)

Si la fonction de purge auto n'est pas activée:

La sortie primaire d'eau, normalement une pomme de douche unique, se mettra en marche. (Voir la section "Sélectionner la sortie d'eau primaire" pour plus d'informations concernant la sélection ou le changement de la sortie d'eau primaire.)

Si Eco H2O est activé :

Toutes les sorties d'eau (à l'exception de toutes douchettes) se mettront et resteront en marche jusqu'à ce que la température d'eau atteigne celle qui est affichée.

Lorsque la température de consigne est atteinte, la douche met toutes les sorties d'eau en mode de pause. Une douche à tonalité audible est reprise lorsque l'on appuie sur [l'icône OK].

Consulter la section « À propos de Eco H2O » pour obtenir des informations supplémentaires sur cette caractéristique.

- Utiliser le cadran pour ajuster la température vers le haut ou le bas selon le désir.

Utiliser les pré-réglages de l'utilisateur

Les pré-réglages de l'utilisateur permettent un accès rapide aux réglages personnels enregistrés de la température désirée, les sorties d'eau sélectionnés, le massage, la vitesse de cycle, et la thérapie par température.

Les pré-réglages de l'utilisateur peuvent être enregistrés à n'importe quel moment pendant la douche, ou procéder au réglage avant la douche dans le menu des réglages.

REMARQUE : Les pré-réglages utilisateur enregistrés avec la configuration Eco H2O activée apparaissent comme « Echo » au lieu de « Utilisateur ». Toutes les configurations enregistrées dans les pré-réglages utilisateur évincent les réglages du système. Par exemples, les pré-réglages Eco fonctionnent toujours en mode Eco, même si ce réglage n'est pas activé sur le système.

- Pour accéder à l'information de l'utilisateur préalablement établie, appuyer sur [Icône utili. 123] une fois pour "Utilisateur 1", deux fois pour "Utilisateur 2" et trois fois pour "Utilisateur 3". Appuyer sur [Icône utili. 456] une fois pour "Utilisateur 4", deux fois pour "Utilisateur 5" et trois fois pour "Utilisateur 6".
- **Une méthode alterne pour accéder aux pré-réglages de l'utilisateur:** Pour accéder à Utilisateur 1, 2, ou 3, appuyer sur [Icône utili. 123], défiler l'utilisateur désiré et appuyer sur [Icône OK] pour sélectionner. Pour accéder à Utilisateur 4, 5, ou 6, appuyer sur [Icône utili. 456], défiler l'utilisateur désiré et appuyer sur [Icône OK] pour sélectionner.
- Pour établir les pré-réglages de l'utilisateur avant la prise de douche, se référer à la section "Préférences réglage d'utilisateur".
- Si de l'assistance est nécessaire pour personnaliser les réglages, se référer aux sections suivantes; "Mettre en marche ou arrêt des sorties d'eau spécifiques", "Choisir la fonction de massage", "Ajuster la vitesse de cycle", et/ou "Options de thérapie par température".
- Pour enregistrer les pré-réglages d'utilisateur, se référer à la section "Sauvegarder".

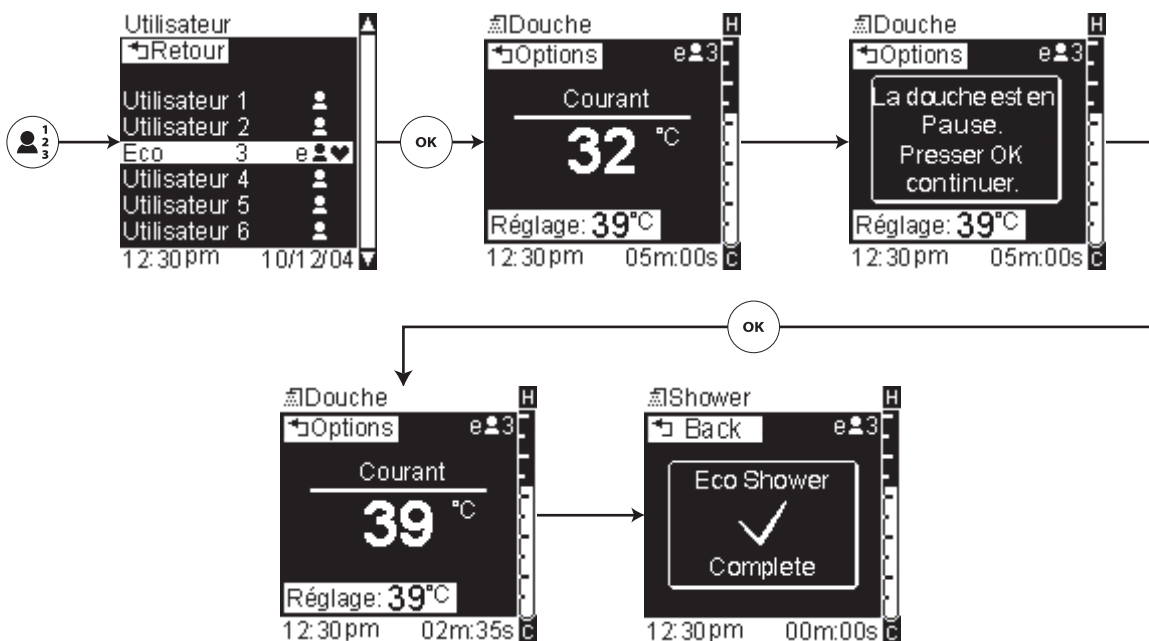

Utilisation du mode douche Eco

Si un préréglage utilisateur Eco enregistré est présent :

Chemin: [Icône utilisateur] > sélectionner le préréglage Eco enregistré

- Appuyer sur [icône Utilisateur] une fois, deux fois, ou trois fois (en fonction du numéro de préréglage préréglé) pour sélectionner un préréglage Eco enregistré.

Lorsque le mode de douche Eco est validé, la « Purge Eco » est activée automatiquement. Toutes les sorties d'eau (à l'exception de toutes douchettes) se mettent et resteront en marche jusqu'à ce que la température d'eau atteigne celle qui est affichée.

Lorsque la température de consigne est atteinte, la douche met toutes les sorties d'eau en mode de pause. Une tonalité audible retentit avant que la douche n'entre en mode de pause.

REMARQUE : Lorsque la douche est mise en mode de pause, soit par l'utilisateur, soit lorsque la Purge Eco est terminée, la douche reste en mode de pause pendant 95 secondes avant d'éteindre le système.

- Appuyer sur [OK Icon] pour commencer l'expérience de la douche enregistrée.

La séquence de compte à rebours pour la douche programmée commence lorsque la douche reprend. La minuterie de compte à rebours est affichée dans le coin inférieur droit de l'écran.

La douche peut être mise en mode de pause à tout moment en appuyant de nouveau sur [icône OK]. La douche est reprise en appuyant de nouveau sur [icône OK].

Une tonalité retentit lorsqu'il reste deux minutes, lorsqu'il reste une minute, et, de nouveau, lorsque la douche est terminée.

Lorsque le compte à rebours est terminé, la douche s'arrête.

Consulter la section « Eco H2O » pour obtenir des informations supplémentaires sur cette caractéristique et sur l'enregistrement des préréglages utilisateur Eco.

Si Eco H2O est activé :

Chemin: Écran douche > [icône OK]

Utilisation du mode douche Eco (cont.)

REMARQUE : La douche Eco peut seulement être utilisée si le système est défini sur Eco H2O ou si un préréglage utilisateur est enregistré alors que le mode Eco H2O est activé.

- Dans l'écran de douche, appuyer sur [icône OK] pour commencer l'expérience de la douche enregistrée.
- Utiliser le cadran pour ajuster la température tel que souhaité.

Lorsque la douche est mise en marche, le comportement du système est le même avec le préréglage utilisateur Eco (ci-dessus), sauf en ce qui concerne la durée de la douche minutée. Pour le préréglage utilisateur, l'utilisateur a choisi la durée de la douche minutée. Lors de l'utilisation du système de douche avec le mode Eco H2O activé, la douche fonctionne pendant la durée spécifiée dans les réglages du système de douche. Cette durée peut être ajustée dans le menu des réglages; consulter la section « Eco H2O ».

Consulter la section « Eco H2O » et « À propos d'Eco H2O pour obtenir des informations supplémentaires sur cette caractéristique.

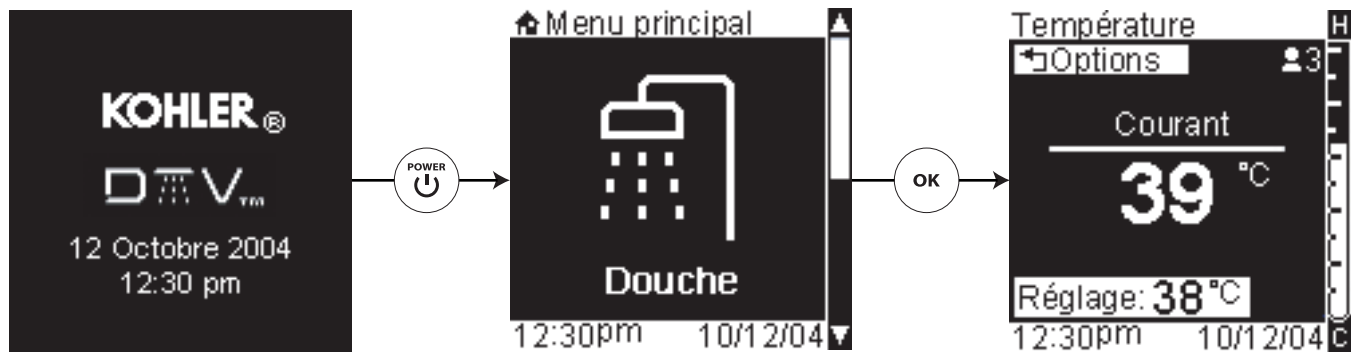

Le menu douche

Utiliser le cadran pour défiler à l'écran "Douche". Appuyer sur [Icône d'alimentation] pour démarrer la douche.

Des options additionnelles sont disponibles lorsque [Icône Retour/Options] est pressé. Les options de mode de douche consistent en:

- Liste de sorties d'eau - met en marche ou arrête des sorties d'eau spécifiques
- Vitesse (uniquement visible lorsque la fonction de massage est active) - ajuste la vitesse du cycle de massage
- Massage - sélectionne le cycle de massage
- C Thérapie - sélectionne les options de thérapie chaude et froide
- Sauvegarder ... - enregistre les réglages courants à un pré-réglage d'utilisateur
- Menu principal - retourne à l'écran de douche ou des réglages et met en arrêt la douche.

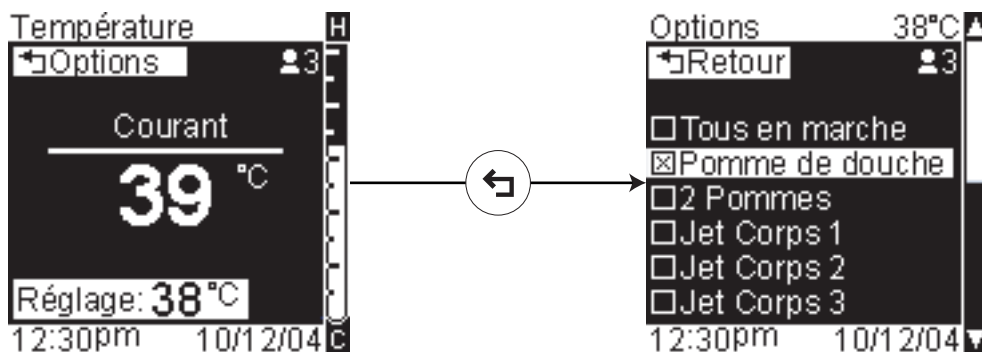

Mettre en marche ou arrêt des sorties d'eau spécifiques

Chemin: Douche > Température > Options [Icône retour]

REMARQUE : La liste des sorties d'eau disponibles variera selon le réglage de la douche spécifique.

Par défaut, lorsque la douche est mise en marche pour la première fois, après que la température réglée ne soit atteinte, seule la pomme de douche primaire restera en marche. En utilisant cet écran, on peut défiler et sélectionner les sorties d'eau à mettre en marche ou en arrêt, ou sélectionner "Tous en marche" pour mettre en marche toutes les sorties d'eau.

- De l'écran de température appuyer sur [Icône Retour], le menu des options de douche sera visible. La première partie du menu contiendra des sorties d'eau disponibles pour la configuration choisie.

REMARQUE : Les sorties d'eau disponibles nommées varieront de la configuration choisie.

- Défiler jusqu'à une sortie d'eau telle que "Pomme douche", appuyer sur [Icône OK] pour mettre en marche ou arrêt la sortie. Tous les objets sélectionnés seront en marche.

Message non-activ 

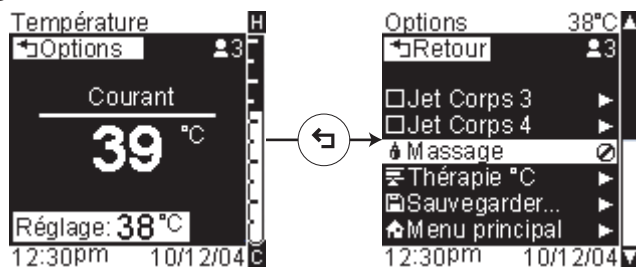

Se r f rer   la section "Activer les fonctions de massage".

Message activ 



Choisir la fonction de massage

Chemin: Douche > Temp rature > Options [Ic ne retour] > Massage

REMARQUE : Si [Pas d'ic ne] est pr sent apr s "Massage" au lieu d'une fl che, la fonction de massage n'est alors pas encore activ e. Se r f rer   la section "Activer les fonctions de massage" pour mettre en marche cette fonction.

REMARQUE : Les options de cycle de massage disponibles varient selon la configuration choisie. Pour plus d'information sur les cycles disponibles individuels, se r f rer   la section de la configuration choisie.

REMARQUE : Seules les sorties d'eau d sign es comme jets corps ou watertiles pourront cycler. Toutes sorties   2 raccords, telles que 2 jets pour le corps ou 2 WaterTiles ne cycleront pas. Aussi, toute situation ou les watertiles et jets pour le corps sont utilis s dans la m me configuration, seuls les jets pour le corps cycleront.

REMARQUE : Une fois le mode massage s lectionn , les jets pour le corps/watertiles se mettront automatiquement en marche.

Cette fonction, lorsqu'activ e, met en cycle les sorties d'eau dans le cycle choisi du massage.

- Pour utiliser la fonction de massage de l' cran de temp rature, appuyer sur [Ic ne Retour], d filer et s lectionner "Massage", puis d filer et s lectionner le massage d sir .

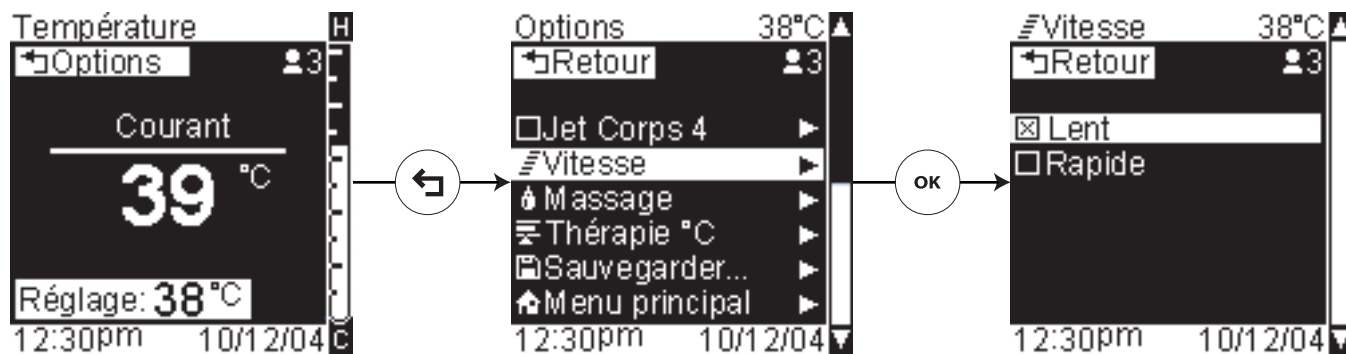

Ajuster la vitesse du cycle

Chemin: Douche > Température > Options [Icône retour] > Vitesse > Lent ou Rapide

REMARQUE : Cette fonction n'est visible que lorsque la fonction massage est en utilisation.

Utiliser cette fonction pour varier la vitesse du cycle des sorties d'eau durant le massage.

- De l'écran de température appuyer sur [Icône Retour], défiler et sélectionner "Vitesse".
- Utiliser le cadran pour choisir soit "Lent" ou "Rapide".
- Appuyer sur [Icône OK] pour régler la vitesse de cycle.

Thérapie par température non-activée

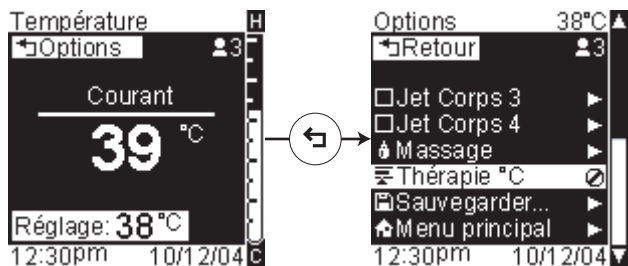

Se référer à la section "Activer la thérapie par température".

Thérapie par température activée

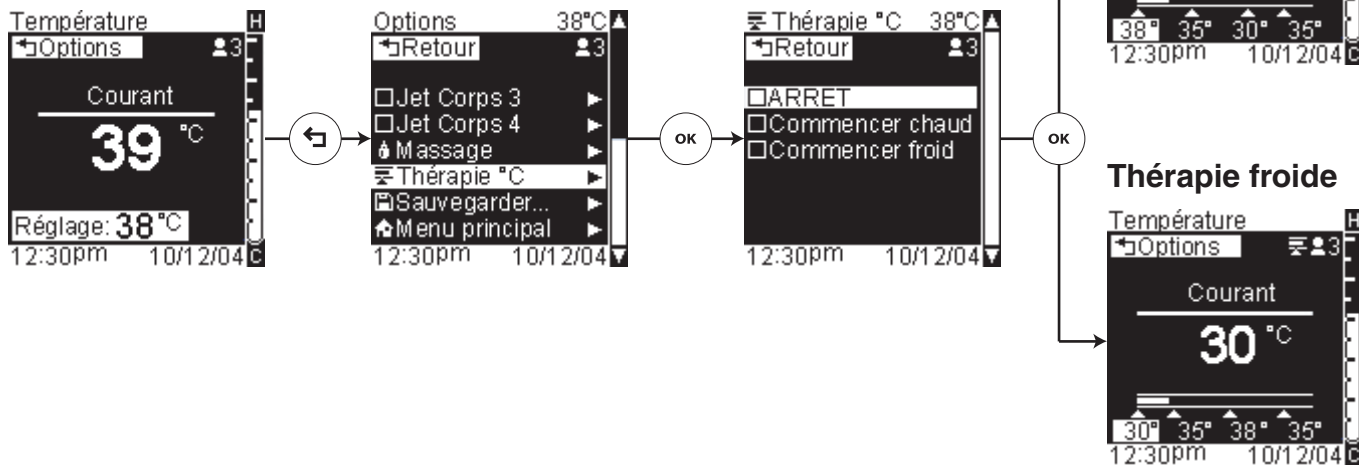

Thérapie chaude

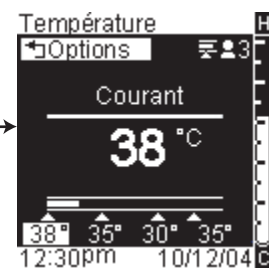

Thérapie froide

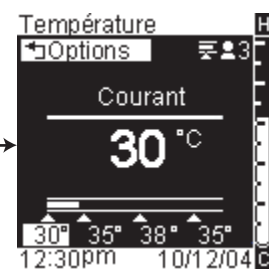

Options de thérapie par température

Chemin: Douche > Température > Options [Icône retour] > Thérapie °C

REMARQUE : Si [Pas d'icône] est présent après "Thérapie °C" au lieu d'une flèche, la fonction de massage n'est alors pas encore activée. Se référer à la section "Activer la thérapie par température" pour mettre en marche cette fonction.

Lorsqu'elle est activée, cette fonction met en cycle la température d'eau de chaud à froid à chaud ou de froid à chaud à froid selon la thérapie choisie.

REMARQUE : Les températures peuvent être customisées selon le désir. Pour l'explication des thérapies, les températures par défaut seront utilisées.

Thérapie chaude commencera par une température d'eau de 101°F (38°C) pendant 90 secondes, baissera à 96°F (36°C) pendant 45 secondes, baissera encore à 86°F (30°C) pendant 30 secondes, puis ramènera la température à 96°F (36°C) pendant 45 secondes avant de retourner à 101°F (38°C). La température d'eau continuera à cycler jusqu'à l'arrêt de cette fonction.

Thérapie froide commencera par une température d'eau de 86°F (30°C) pendant 30 secondes, augmentera à 96°F (36°C) pendant 45 secondes, augmentera encore à 101°F (38°C) pendant 90 secondes, puis ramènera la température à 96°F (36°C) pendant 45 secondes avant de retourner à 86°F (30°C). La température d'eau continuera à cycler jusqu'à l'arrêt de cette fonction.

- Pour utiliser la fonction de thérapie par température de l'écran, appuyer sur [Icône Retour], défiler et sélectionner "Thérapie °C", puis défiler et sélectionner soit "Commencer chaud" pour une thérapie chaude, ou "Commencer froid" pour une thérapie froide.

Sauvegarder

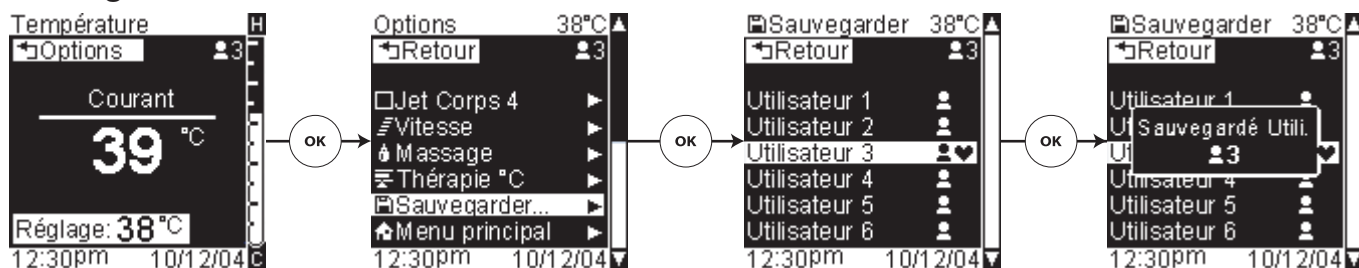

Menu principal



Sauvegarder sous

Chemin: Douche > Température > Options [Icône retour] > Sauvegarder...

Utiliser les pré-réglages de l'utilisateur pour enregistrer les réglages personnels de la température désirée, les sorties d'eau sélectionnées, le massage, la vitesse de cycle, et la thérapie par température.

Les pré-réglages de l'utilisateur peuvent être enregistrés à n'importe quel moment pendant la douche, ou procéder au réglage avant la douche dans le menu des réglages.

- Pour établir les pré-réglages de l'utilisateur avant la prise de douche, se référer à la section "Préférences réglage d'utilisateur".
- Si de l'assistance est nécessaire pour personnaliser les réglages, se référer aux sections suivantes; "Mettre en marche ou arrêt des sorties d'eau spécifiques", "Choisir la fonction de massage", "Ajuster la vitesse de cycle", et/ou "Options de thérapie par température".
- Pour enregistrer les réglages courants de l'écran de température appuyer sur [Icône Retour], défiler et sélectionner "Sauvegarder..." puis défiler et sélectionner un numéro d'utilisateur. Une fois enregistré, l'écran de confirmation confirmera le numéro d'utilisateur choisi.

REMARQUE : Les pré-réglages utilisateur enregistrés avec la configuration Eco H2O activée apparaissent comme « Echo » au lieu de « Utilisateur ». Toutes les configurations enregistrées dans les pré-réglages utilisateur évincent les réglages du système. Par exemples, les pré-réglages Eco fonctionnent toujours en mode Eco, même si ce réglage n'est pas activé sur le système.

Menu principal

Chemin: Douche > Température > Options [Icône retour] > Menu principal

- Pour retourner au menu principal et sortir du mode douche, à partir de l'écran de température, appuyer sur [Icône Retour], défiler et sélectionner « Main Menu (Menu principal) ».

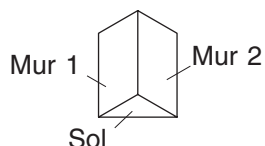
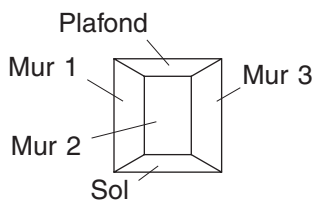
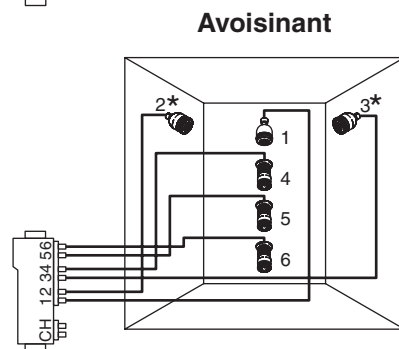
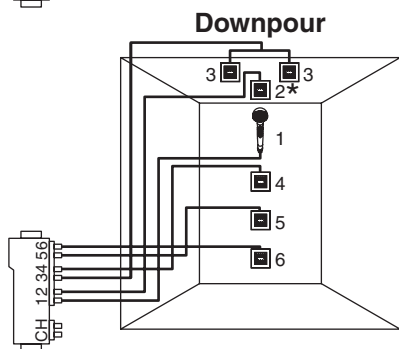
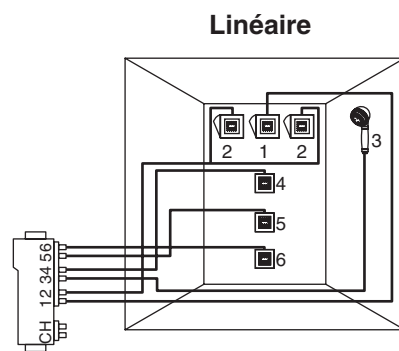
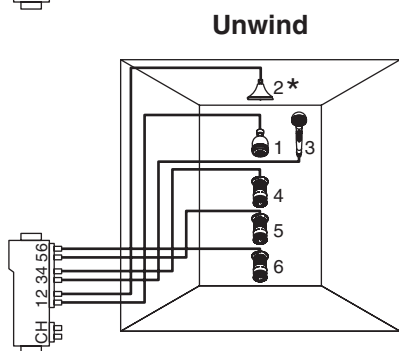
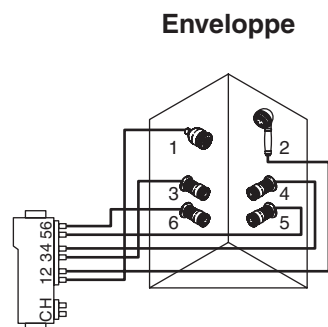
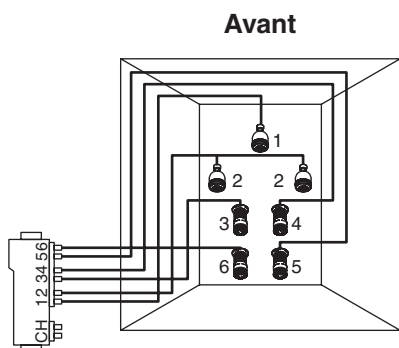

* Si les jets corporels, watertiles ou pommes de douche watertile sont présentes dans ces sorties, ils ne passeront pas par le cycle.

Configurations

REMARQUE : Les configurations préalablement programmées de composants sont indiquées; d'autres options sont possibles. L'utilisation de configurations autres que celles préalablement programmées **LIMITERONT** les fonctions préalablement programmées de massage.

Configuration sortie d'eau

- 1: Pomme de douche
- 2: Pommets de douche
- 3: Jet Corps 1
- 4: Jet Corps 2
- 5: Jet Corps 3
- 6: Jet Corps 4

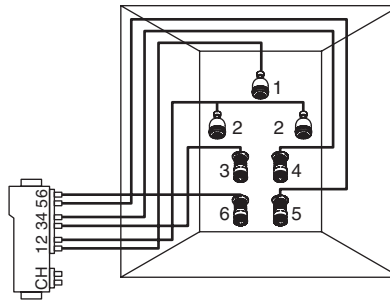

Cycles de massage

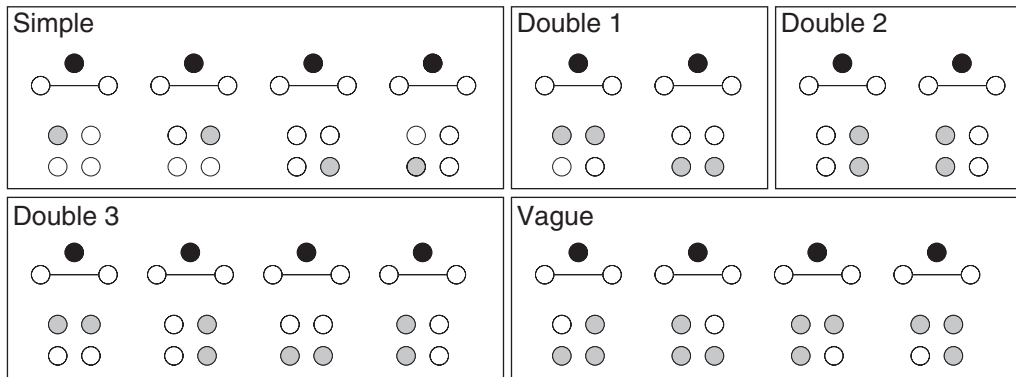

REMARQUE: Les sorties principales et toutes sorties conçues comme pommets de douche ne seront pas incluses dans le cycle. Pour des installations incluant les deux vaporisateurs de corps et les watertiles, les sorties conçues comme watertiles ne cycloseront pas.

- = En marche constante
- = En marche pendant le cycle

Avant

REMARQUE : Les sorties peuvent être renommées pour s'assortir à la configuration spécifique de douche. Se référer à la section "Régler la configuration de valve - options de réglages".

Sorties d'eau utilisées =7

Total gpm (Lpm) avec un débit de 2,2 gpm (8,3 Lpm) par sortie =**15,4 gpm (58,3 Lpm)**

Total maximum gpm (Lpm) avec un débit de 2,5 gpm (9,5 Lpm) par sortie =**17,5 gpm (66,2 Lpm)**

REMARQUE : Seules les sorties d'eau désignées comme jets corps ou watertiles pourront cycloser. Toutes sorties à 2 raccords, telles que 2 jets pour le corps ou 2 WaterTiles ne cycloseront pas. Aussi, toute situation où les watertiles et jets pour le corps sont utilisés dans la même configuration, seuls les jets pour le corps cycloseront.

Options de massage disponibles

- Simple
- Double 1
- Double 2
- Double 3
- Vague

Configuration sortie d'eau

- 1: Pomme de douche
- 2: Douchette
- 3: Jet Corps 1
- 4: Jet Corps 2
- 5: Jet Corps 3
- 6: Jet Corps 4

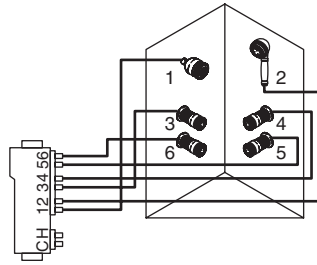

Cycles de massage

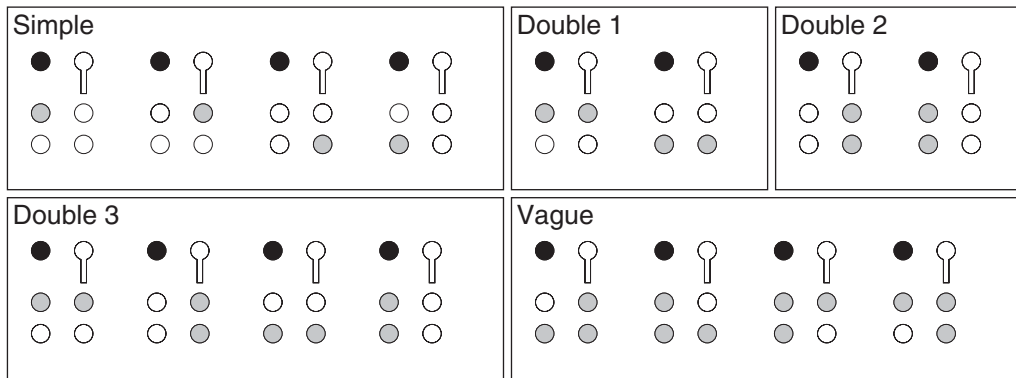

REMARQUE: Les sorties principales et toutes sorties conçues comme pommes de douche ne seront pas incluses dans le cycle. Pour des installations incluant les deux vaporisateurs de corps et les watertiles, les sorties conçues comme watertiles ne cycleront pas.

- = En marche constante
- = En marche pendant le cycle

Enveloppe

REMARQUE : Les sorties peuvent être renommées pour s'assortir à la configuration spécifique de douche. Se référer à la section "Régler la configuration de valve - options de réglages".

Sorties d'eau utilisées =6

Total gpm (Lpm) avec un débit de 2,2 gpm (8,3 Lpm) par sortie =**13,2 gpm (50 Lpm)**

Total maximum gpm (Lpm) avec un débit de 2,5 gpm (9,5 Lpm) par sortie =**15 gpm (56,8 Lpm)**

REMARQUE : Seules les sorties d'eau désignées comme jets corps ou watertiles pourront cycler. Toutes sorties à 2 raccords, telles que 2 jets pour le corps ou 2 WaterTiles ne cycleront pas. Aussi, toute situation où les watertiles et jets pour le corps sont utilisés dans la même configuration, seuls les jets pour le corps cycleront.

Options de massage disponibles

- Simple
- Double 1
- Double 2
- Double 3
- Vague

Configuration sortie d'eau

- 1: Pomme de douche
- 2: Au plafond
- 3: Douchette
- 4: Jet Corps 1
- 5: Jet Corps 2
- 6: Jet Corps 3

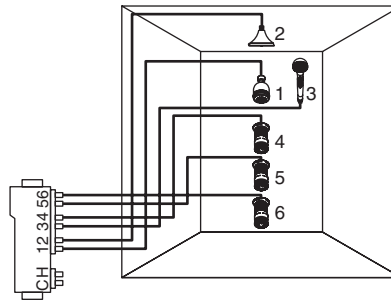

Cycles de massage

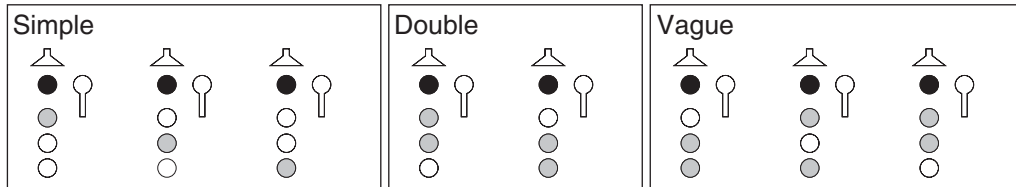

REMARQUE: Les sorties principales et toutes sorties conçues comme pommes de douche ne seront pas incluses dans le cycle. Pour des installations incluant les deux vaporisateurs de corps et les watertiles, les sorties conçues comme watertiles ne cycleront pas.

● = En marche constante
● = En marche pendant le cycle

Détente

REMARQUE : Les sorties peuvent être renommées pour s'assortir à la configuration spécifique de douche. Se référer à la section "Régler la configuration de valve - options de réglages".

Sorties d'eau utilisées =6

Total gpm (Lpm) avec un débit de 2,2 gpm (8,3 Lpm) par sortie =**13,2 gpm (50 Lpm)**

Total maximum gpm (Lpm) avec un débit de 2,5 gpm (9,5 Lpm) par sortie =**15 gpm (56,8 Lpm)**

REMARQUE : Seules les sorties d'eau désignées comme jets corps ou watertiles pourront cycler. Toutes sorties à 2 raccords, telles que 2 jets pour le corps ou 2 WaterTiles ne cycleront pas. Aussi, toute situation où les watertiles et jets pour le corps sont utilisés dans la même configuration, seuls les jets pour le corps cycleront.

Options de massage disponibles

- Simple
- Double
- Vague

Configuration sortie d'eau

- 1: P.D. WaterTile
- 2: 2 P.D. WaterTile
- 3: Douchettes
- 4: WaterTile 1
- 5: WaterTile 2
- 6: WaterTile 3

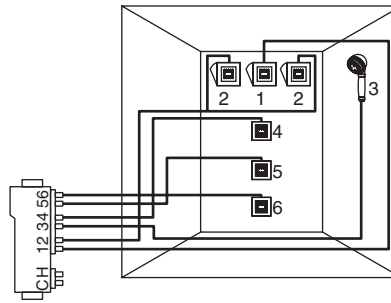

Cycles de massage

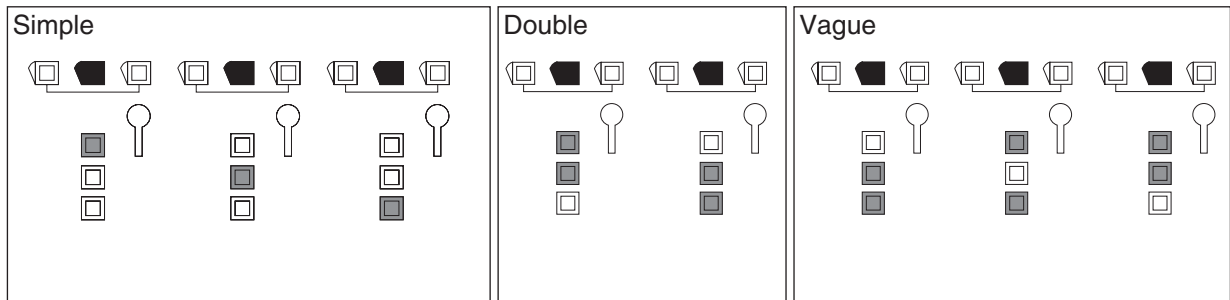

REMARQUE: Les sorties principales et toutes sorties conçues comme pommes de douche ne seront pas incluses dans le cycle. Pour des installations incluant les deux vaporisateurs de corps et les watertiles, les sorties conçues comme watertiles ne cycleront pas.

- = En marche constante
- = En marche pendant le cycle

Linéaire

REMARQUE : Les sorties peuvent être renommées pour s'assortir à la configuration spécifique de douche. Se référer à la section "Régler la configuration de valve - options de réglages".

Sorties d'eau utilisées =7

Total gpm (Lpm) avec un débit de 2,2 gpm (8,3 Lpm) par sortie =**15,4 gpm (58,3 Lpm)**

Total maximum gpm (Lpm) avec un débit de 2,5 gpm (9,5 Lpm) par sortie =**17,5 gpm (66,2 Lpm)**

REMARQUE : Seules les sorties d'eau désignées comme jets corps ou watertiles pourront cycler. Toutes sorties à 2 raccords, telles que 2 jets pour le corps ou 2 WaterTiles ne cycleront pas. Aussi, toute situation où les watertiles et jets pour le corps sont utilisés dans la même configuration, seuls les jets pour le corps cycleront.

Options de massage disponibles

- Simple
- Double
- Vague

Configuration sortie d'eau

- 1: Douchette
- 2: WaterTile
- 3: 2 WaterTiles
- 4: WaterTile 1
- 5: WaterTile 2
- 6: WaterTile 3

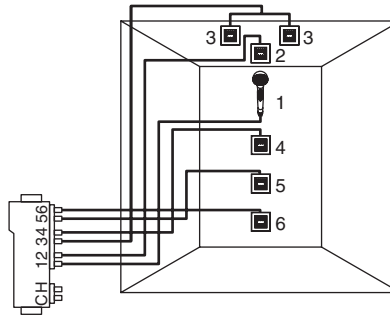

Cycles de massage

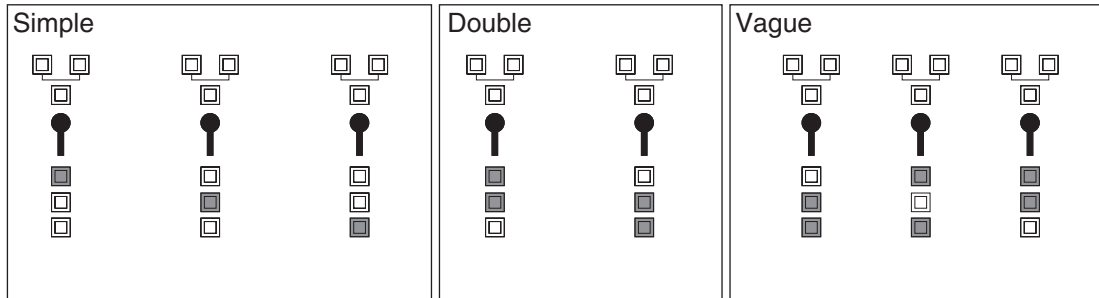

REMARQUE: Les sorties principales et toutes sorties conçues comme pommes de douche ne seront pas incluses dans le cycle. Pour des installations incluant les deux vaporisateurs de corps et les watertiles, les sorties conçues comme watertiles ne cycleront pas.

- = En marche constante
- = En marche pendant le cycle

Averse

REMARQUE : Les sorties peuvent être renommées pour s'assortir à la configuration spécifique de douche. Se référer à la section "Régler la configuration de valve - options de réglages".

Sorties d'eau utilisées =7

Total gpm (Lpm) avec un débit de 2,2 gpm (8,3 Lpm) par sortie =**15,4 gpm (58,3 Lpm)**

Total maximum gpm (Lpm) avec un débit de 2,5 gpm (9,5 Lpm) par sortie =**17,5 gpm (66,2 Lpm)**

REMARQUE : Seules les sorties d'eau désignées comme jets corps ou watertiles pourront cycler. Toutes sorties à 2 raccords, telles que 2 jets pour le corps ou 2 WaterTiles ne cycleront pas. Aussi, toute situation où les watertiles et jets pour le corps sont utilisés dans la même configuration, seuls les jets pour le corps cycleront.

Options de massage disponibles

- Simple
- Double
- Vague

Configuration sortie d'eau

- 1: Pomme douche 1
- 2: Pomme douche 2
- 3: Pomme douche 3
- 4: Jet Corps 1
- 5: Jet Corps 2
- 6: Jet Corps 3

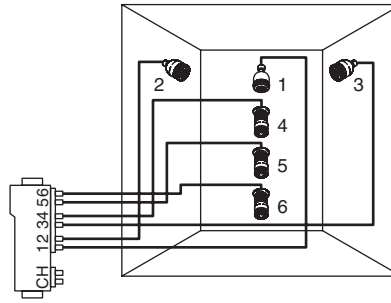

Cycles de massage

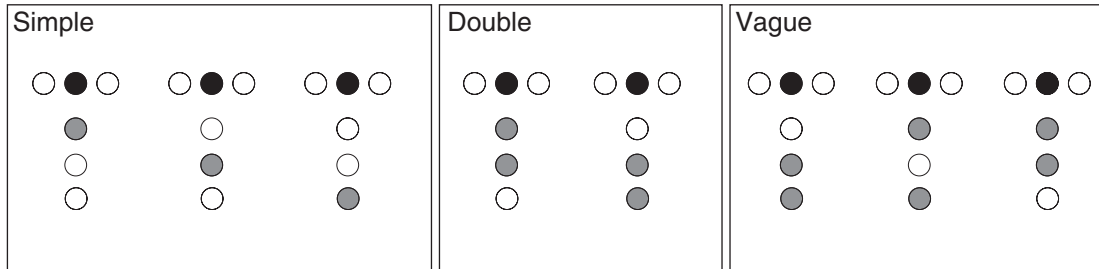

REMARQUE: Les sorties principales et toutes sorties conçues comme pommes de douche ne seront pas incluses dans le cycle. Pour des installations incluant les deux vaporisateurs de corps et les watertiles, les sorties conçues comme watertiles ne cycleront pas.

● = En marche constante
○ = En marche pendant le cycle

Avoisinant

REMARQUE: Les sorties peuvent être renommées pour s'assortir à la configuration spécifique de douche. Se référer à la section "Régler la configuration de valve - options de réglages".

Sorties d'eau utilisées =6

Total gpm (Lpm) avec un débit de 2,2 gpm (8,3 Lpm) par sortie =**13,2 gpm (50 Lpm)**

Total maximum gpm (Lpm) avec un débit de 2,5 gpm (9,5 Lpm) par sortie =**15 gpm (56,8 Lpm)**

REMARQUE: Seules les sorties d'eau désignées comme jets corps ou watertiles pourront cycler. Toutes sorties à 2 raccords, telles que 2 jets pour le corps ou 2 WaterTiles ne cycleront pas. Aussi, toute situation où les watertiles et jets pour le corps sont utilisés dans la même configuration, seuls les jets pour le corps cycleront.

Options de massage disponibles

- Simple
- Double
- Vague

Configuration sortie d'eau

- 1: Sortie 1 (Pomme douche primaire)
- 2: Sortie 2
- 3: Sortie 3
- 4: Sortie 4
- 5: Sortie 5
- 6: Sortie 6

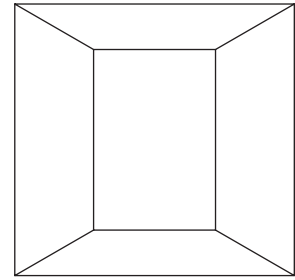
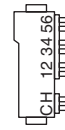
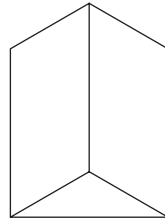
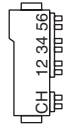

Cycles de massage

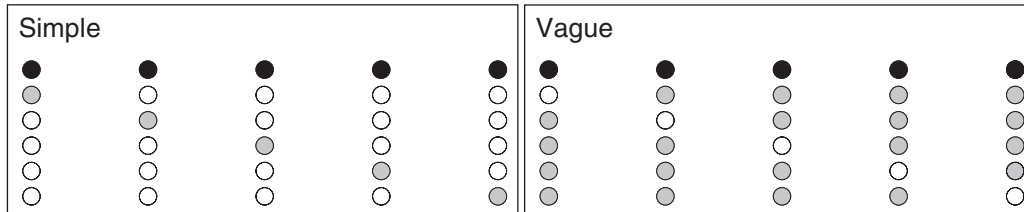

REMARQUE: Les sorties principales et toutes sorties conçues comme pommes de douche ne seront pas incluses dans le cycle. Pour des installations incluant les deux vaporisateurs de corps et les watertiles, les sorties conçues comme watertiles ne cycleront pas.

- = En marche constante
○ = En marche pendant le cycle

Personnalisé

Règles générales pour les configurations personnalisées:

- Sortie 1 est toujours recommandée pour une pomme de douche primaire. Le mode personnalisé permettra à l'utilisateur de sélectionner un port différent comme primaire, mais n'est pas recommandé.
- Lors du cycle des fonctions de massage, les jets pour corps/watertiles cycleront de Sortie 1 à Sortie 6, indépendamment du port désigné comme sortie primaire.
- L'installateur doit déterminer la séquence de cycle de sortie d'eau pour la fonction de massage "Simple" et y accorder chaque sortie d'eau.
- Utiliser les diagrammes ci-dessus pour dessiner les composants pour la douche personnalisée.
- Tracer des lignes de la valve à chaque composant comme la douche est d'aplomb.

REMARQUE: Seules les sorties d'eau désignées comme jets corps ou watertiles pourront cycler. Toutes sorties à 2 raccords, telles que 2 jets pour le corps ou 2 WaterTiles ne cycleront pas. Aussi, toute situation où les watertiles et jets pour le corps sont utilisés dans la même configuration, seuls les jets pour le corps cycleront.

Options de massage disponibles

- Simple
- Vague

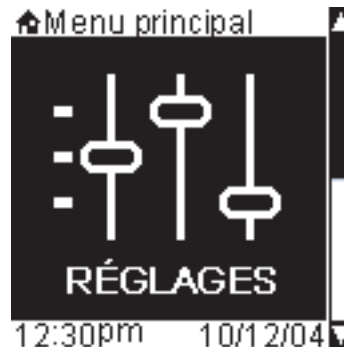

Le menu des réglages

A partir de l'écran principal, utiliser le cadran pour défiler jusqu'à l'écran "Réglages". Appuyer sur [Icône OK] pour accéder au menu des réglages.

Le menu des réglages consiste en:

- A propos - affiche l'écran du logo avec la version du logiciel
- Eco H2O - limite l'utilisation de la douche à 2 sorties à la fois, active la pause de douche et arrête automatiquement la douche après une durée d'utilisation pré-réglée
- Verrouillage de réglages - sécurise le menu des réglages avec un mot de passe
- Nettoyer - verrouille les "clés" pour le nettoyage
- Date & Heure - règle et affiche la date et l'heure
- Contraste - ajuste le contraste de l'écran
- Luminosité - ajuste la luminosité de l'écran
- Inverser écran - inverse les couleurs de l'écran
- Son - ajuste le volume des bips de l'interface
- Utilisateurs - enregistre les réglages personnalisés de l'utilisateur
- Par défaut °C - règle la température par défaut au démarrage
- Maximum °C - règle la température maximum permise
- Massage - active la fonction massage
- °C Thérapie - active la thérapie par température
- Veille auto - met l'écran en veille après 30 secondes d'inactivité
- Retour auto - place l'écran en retour d'écran de température après 30 secondes d'inactivité
- Verrou auto - verrouille l'interface auxiliaire une fois l'interface primaire en utilisation
- Purge auto - allume toutes les sorties d'eau au démarrage jusqu'à ce que la température par défaut soit atteinte
- Primaire - règle la sortie pour être utilisée lors d'une prise de douche normale
- Séquence - change la séquence d'affichage des sorties d'eau variées
- Pas de cycle - sélectionne les sorties à ne pas inclure dans le cycle de massage
- Vitesse - règle la vitesse du cycle durant le massage
- Langage - sélectionne le langage d'affichage de l'interface
- Unités - règle l'unité de température
- Valve - règle la configuration utilisée
- Réinitialiser - restaure les réglages originaux de l'interface ou efface tous les réglages de l'utilisateur

Verrou de réglages

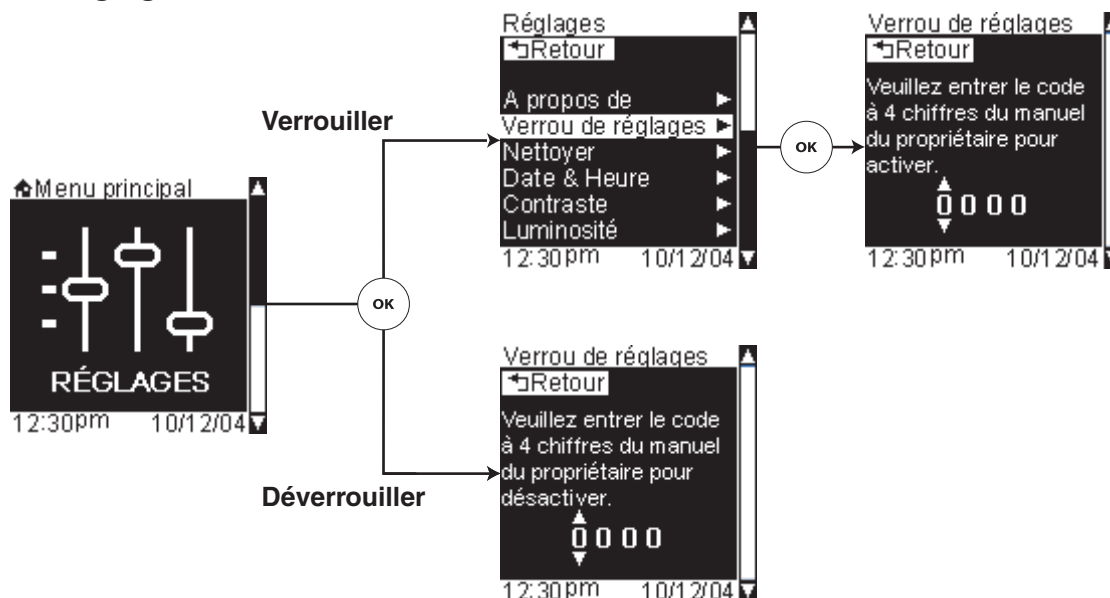

Verrou de réglages

Chemin: Réglages > Verrou réglages

La fonction « Verrouillage de réglages » sécurise le menu de réglages en exigeant un mot de passe pour visualiser les articles du menu.

Verrou

- Pour verrouiller le menu des réglages, entrer le code à 4 chiffres **1012** en utilisant le cadran pour défiler les chiffres et appuyant sur [Icône OK] pour régler et procéder au chiffre suivant.

Déverrouiller

- Une fois dans le menu de réglages, il est possible de déverrouiller temporairement le menu en fournissant le code à 4 chiffres une fois demandé. Entrer le code à 4 chiffres **1012** en utilisant le cadran pour défiler les chiffres et appuyant sur [Icône OK] pour régler et procéder au chiffre suivant. Un cycle d'alimentation du système réactivera le verrou du mot de passe.
- Pour désactiver l'option "Verrou réglages", défiler et sélectionner "Verrou réglages" du menu des réglages. Entrer à nouveau le code à 4 chiffres.

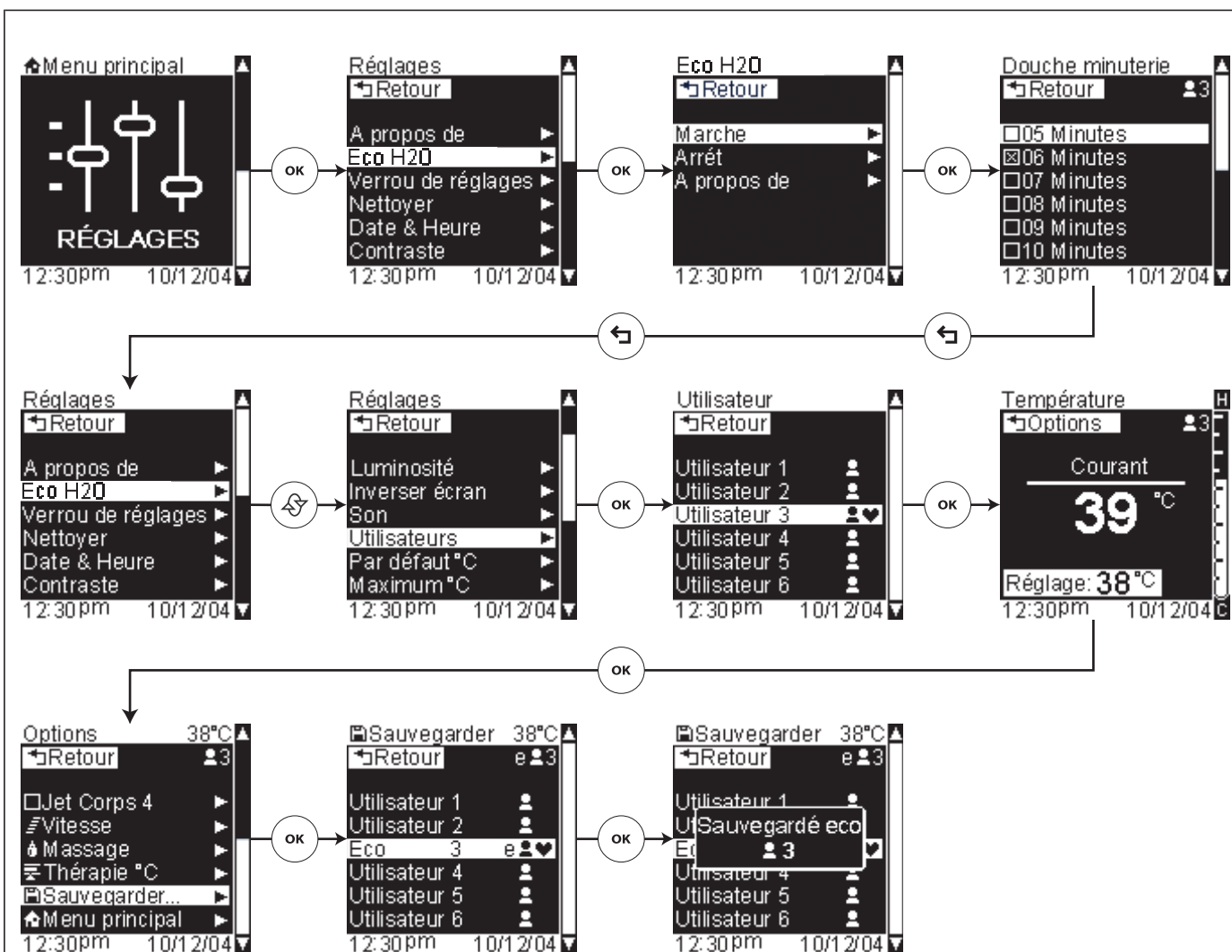

Eco H2O

Chemin: Réglages > Eco H2O > ...

Cette fonction active la douche minutée et la fonction de pause de la douche, et limite l'utilisation de sorties d'eau à 2 sorties seulement à la fois.

REMARQUE : Lorsque la fonction Eco H2O est activée, un message « Unique » seulement est disponible.

Toutes les sorties d'eau (à l'exception de toutes douchettes) se mettront et resteront en marche jusqu'à ce que la température d'eau atteigne celle qui est affichée.

Lorsque la température de consigne est atteinte, la douche met toutes les sorties d'eau en mode de pause. Une tonalité audible retentit avant que la douche n'entre en mode de pause.

La douche minutée commence lorsque l'on appuie sur [icône OK].

La séquence de compte à rebours pour la douche programmée commence lorsque la douche reprend. La minuterie de compte à rebours est affiché dans le coin inférieur droit de l'écran.

REMARQUE : Lorsque la douche est mise en mode de pause, soit par l'utilisateur, soit lorsque la Purge Eco est terminée, la douche reste en mode de pause pendant 95 secondes avant d'éteindre le système.

La douche peut être mise en mode de pause à tout moment en appuyant de nouveau sur [icône OK]. La douche est reprise en appuyant de nouveau sur [icône OK].

Eco H2O (cont.)

Une tonalité retentit lorsqu'il reste deux minutes, lorsqu'il reste une minute, et, de nouveau, lorsque la douche est terminée.

Lorsque le compte à rebours est terminé, la douche s'arrête.

- Pour activer la fonction Eco H2O, appuyer sur [icône Retour] à partir de l'écran de réglages, défiler jusqu'à « Eco H2O » et choisir cette option, puis défiler jusqu'à « On (Marche) » et choisir cette option.
- Défiler jusqu'à l'option de durée de douche et sélectionner celle-ci. Ceci définit la durée pendant laquelle la douche fonctionne avant de s'arrêter automatiquement.

Si l'on souhaite que la douche fonctionne en mode Eco H2O en tout temps, il est possible de s'arrêter ici. Appuyer sur [Icône Arrière] pour retourner aux écrans de menu principal.

Si l'on souhaite enregistrer un profil d'utilisateur en utilisant la douche eco minutée pendant que le système a désactivé Eco H2O OU si l'on souhaite définir des durées différentes pour des utilisateurs différents, continuez avec l'étape ci-dessous.

Cette fonction permet d'enregistrer un profil utilisateur en utilisant la douche eco minutée, même si la fonction Eco H2O est désactivée sur les réglages du système de douche.

- Défiler et sélectionner « Users (Utilisateurs) ».
- Défiler jusqu'au numéro de profil utilisateur que l'on souhaite enregistrer.
- Appuyer sur [icône OK] pour sélectionner le profil utilisateur à réenregistrer.
- Utiliser le cadran pour régler la température souhaitée pour ce profil enregistré. Appuyer sur [Icône OK] pour régler.
- Défiler jusqu'à « Save As (Enregistrer sous) ».
- Défiler jusqu'au numéro de profil utilisateur que l'on souhaite enregistrer. L'icône de cœur indique le profil utilisateur actuel qui a été choisi auparavant.
- Appuyer sur [Icône OK] pour effectuer la sélection et enregistrer.
- Eco H2O doit être désactivé pour ramener le système de douche à une douche non minutée. Dans l'écran de réglages, appuyer sur [icône Retour], défiler jusqu'à « Eco H2O » et sélectionner cette option, puis défiler jusqu'à « Off (Désactivé) » et sélectionner cette option (non illustrée).

REMARQUE : La fonction Eco H2O peut être désactivée sur les réglages du système de douche; tous les profils utilisateur Eco enregistrés fonctionnent toujours comme étant enregistrés.

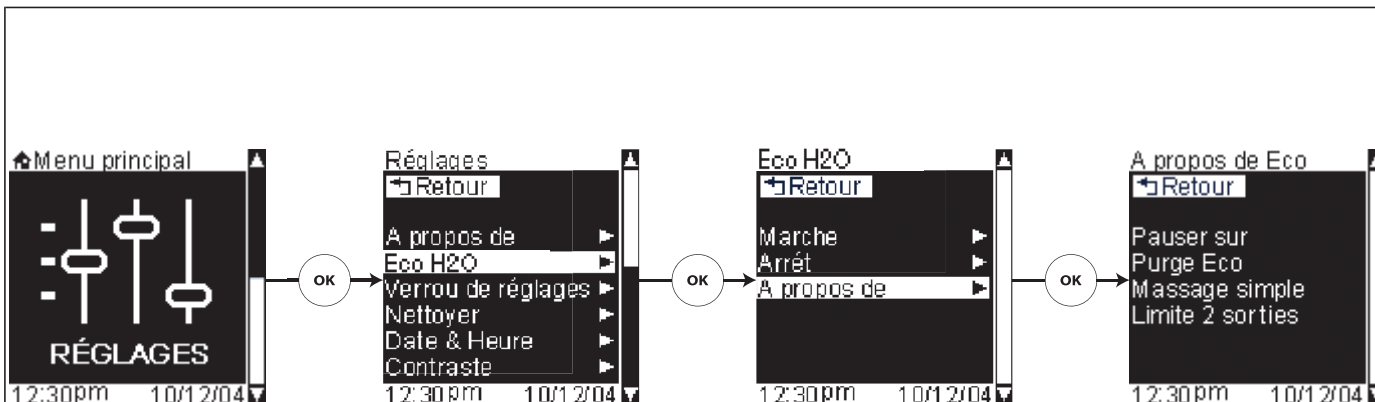

À propos de Eco H2O

Chemin: Settings (Réglages) > Eco H2O > About (À propos de)

Cet écran affiche les fonctions disponibles lorsque la fonction Eco H2O est activée.

- Pour afficher les fonctions Eco H2O, appuyer sur [icône Retour] à partir de l'écran de réglages, défiler jusqu'à « Eco H2O » et choisir cette option, puis défiler jusqu'à « About (À propos de) » et choisir cette option.

Pause activée Lorsque la fonction Eco H2O est activée, la minuterie de la douche et du compte à rebours peut être mise en mode de pause en appuyant sur [icône OK]. Appuyer de nouveau sur [icône OK] pour faire redémarrer la douche et la minuterie.

Eco Purge On (Eco Purge activée) Cette option fonctionne plus ou moins comme la purge automatique, avec, en plus, la fonctionnalité de pause. Cette fonction est activée automatiquement lorsque l'option Eco H2O est activée et si elle ne peut pas être éteinte. Lorsque la douche atteint la température de consigne, une tonalité retentit et la douche est en mode de pause.

Single Massage (Massage unique) Cette fonction est la seule option de massage qui est disponible en mode Eco.

2 Outlet Limit (Limite 2 sorties) Lorsque l'appareil est en mode Eco, seulement 2 sorties maximum peuvent être activées à la fois.

A propos

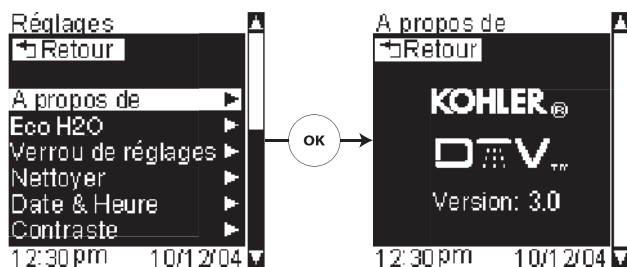

Nettoyer



A propos de

Chemin: Réglages > A propos

Sélectionner cette option pour afficher le logo et la version du logiciel courante de l'interface.

- Défiler et sélectionner "A propos" du menu des réglages.
- Appuyer sur [Icône OK] pour retourner au menu des réglages.

Nettoyer

Chemin: Réglages > Nettoyer

Cette fonction permet de verrouiller les "clés" ou icônes de l'interface pour nettoyer.

- Défiler et sélectionner "Nettoyer" du menu des réglages.
- Appuyer sur [Icône OK] pour accéder les "clés".
- Presser sur [Icône OK] pendant 10 secondes pour déverrouiller, ou les "clés" se déverrouilleront automatiquement après cinq minutes.

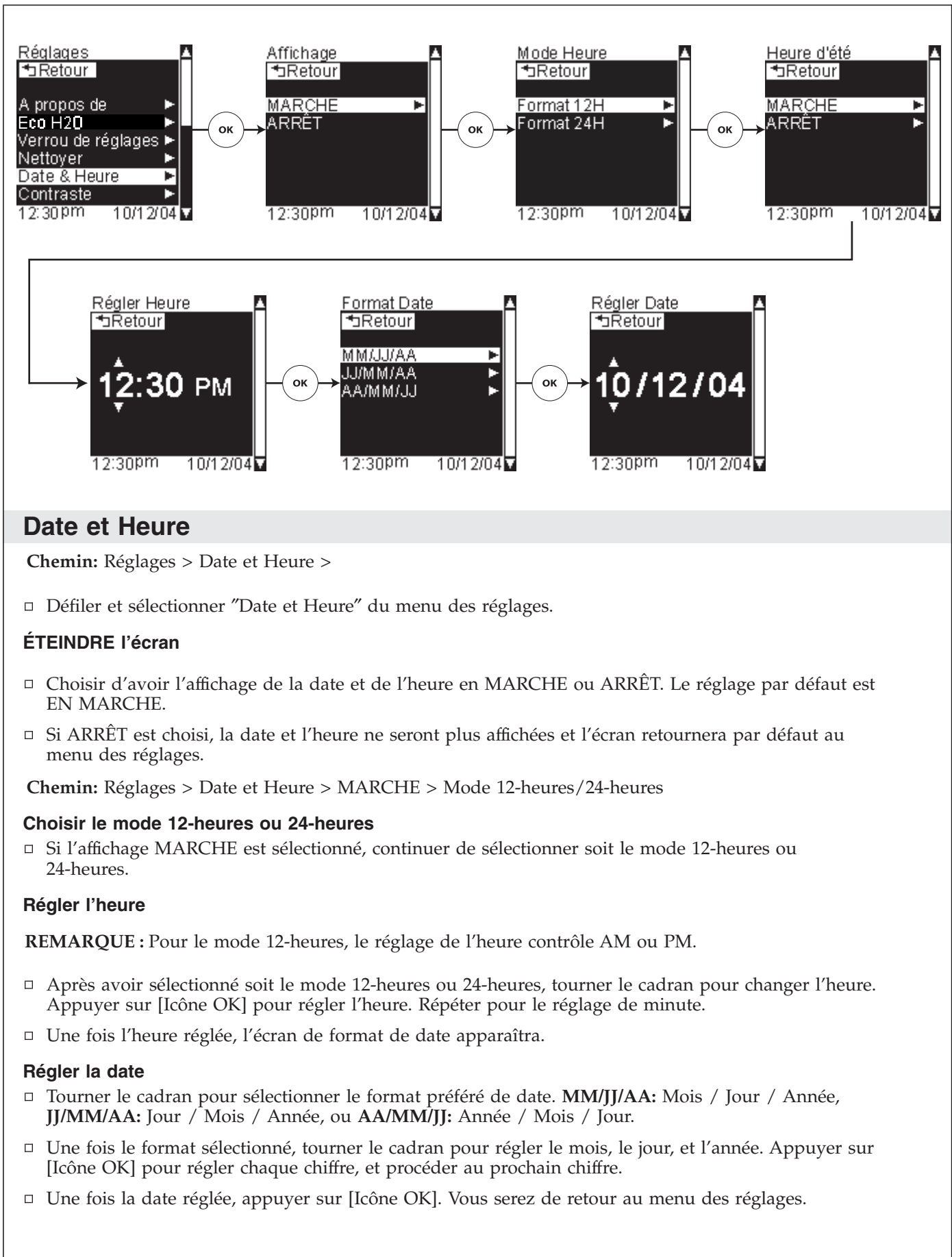

Date et Heure

Chemin: Réglages > Date et Heure >

- Défiler et sélectionner "Date et Heure" du menu des réglages.

ÉTEINDRE l'écran

- Choisir d'avoir l'affichage de la date et de l'heure en MARCHE ou ARRÊT. Le réglage par défaut est EN MARCHE.
- Si ARRÊT est choisi, la date et l'heure ne seront plus affichées et l'écran retournera par défaut au menu des réglages.

Chemin: Réglages > Date et Heure > MARCHE > Mode 12-heures/24-heures

Choisir le mode 12-heures ou 24-heures

- Si l'affichage MARCHE est sélectionné, continuer de sélectionner soit le mode 12-heures ou 24-heures.

Régler l'heure

REMARQUE : Pour le mode 12-heures, le réglage de l'heure contrôle AM ou PM.

- Après avoir sélectionné soit le mode 12-heures ou 24-heures, tourner le cadran pour changer l'heure. Appuyer sur [Icône OK] pour régler l'heure. Répéter pour le réglage de minute.
- Une fois l'heure réglée, l'écran de format de date apparaîtra.

Régler la date

- Tourner le cadran pour sélectionner le format préféré de date. **MM/JJ/AA:** Mois / Jour / Année, **JJ/MM/AA:** Jour / Mois / Année, ou **AA/MM/JJ:** Année / Mois / Jour.
- Une fois le format sélectionné, tourner le cadran pour régler le mois, le jour, et l'année. Appuyer sur [Icône OK] pour régler chaque chiffre, et procéder au prochain chiffre.
- Une fois la date réglée, appuyer sur [Icône OK]. Vous serez de retour au menu des réglages.

Ajuster Contraste

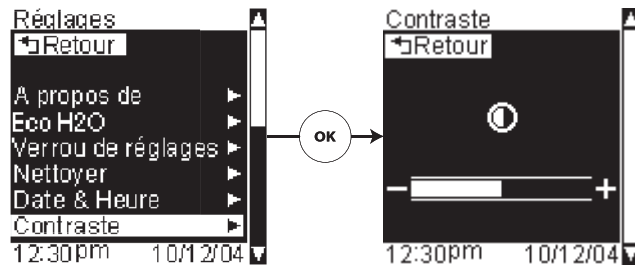

Ajuster Luminosité

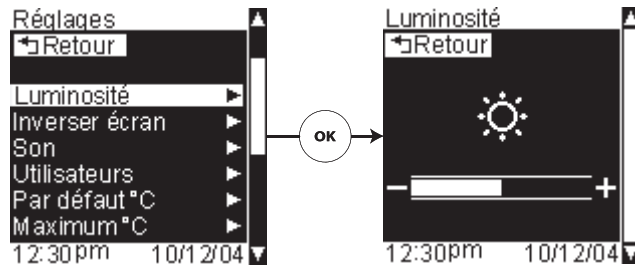

Contraste et luminosité

Chemin: Réglages > Contraste

- Défiler et sélectionner "Contraste" du menu des réglages.
- Utiliser le cadran pour ajuster le contraste de l'écran au niveau désiré et appuyer sur [Icône OK] pour régler.

Chemin: Réglages > Luminosité

- Défiler et sélectionner "Luminosité" du menu des réglages.
- Utiliser le cadran pour ajuster la luminosité de l'écran au niveau désiré et appuyer sur [Icône OK] pour régler.

Inverser Couleurs d'cran

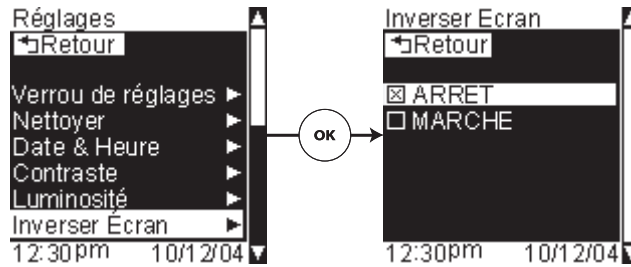

Ajuster le Volume

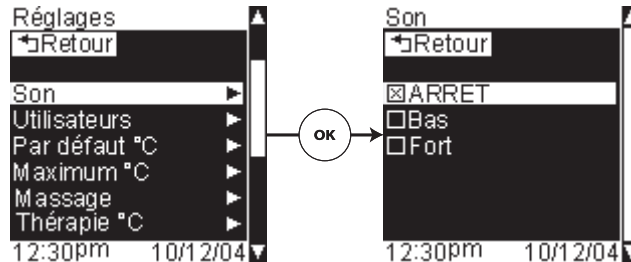

Inverser écran

Chemin: Réglages > Inverser écran > ARRÊT

Inverser écran est réglé sur "ARRÊT" par défaut. Lorsque "ARRÊT" est sélectionné, l'écran est réglé à un fond d'écran bleu avec un texte et des icônes blancs.

- Défiler et sélectionner "Inverser écran" du menu des réglages.
- Pour choisir ce réglage, utiliser le cadran pour défiler à "ARRÊT", appuyer sur [Icône OK] pour sélectionner.

Chemin: Réglages > Inverser écran > MARCHE

Lorsque "MARCHE" est sélectionné, l'écran est réglé à un fond d'écran blanc avec un texte et des icônes bleus.

- Pour choisir ce réglage, utiliser le cadran pour défiler à "MARCHE", appuyer sur [Icône OK] pour sélectionner.

Volume du son

Chemin: Réglages > Son > ARRÊT, Bas, ou Fort

Le son est réglé sur "Fort" par défaut.

Utiliser cette fonction pour éteindre ou ajuster le volume des bips de l'interface.

- Défiler et sélectionner "Son" du menu des réglages.
- Défiler sur ARRÊT, Faible, ou Fort et appuyer sur [Icône OK] pour sélectionner.

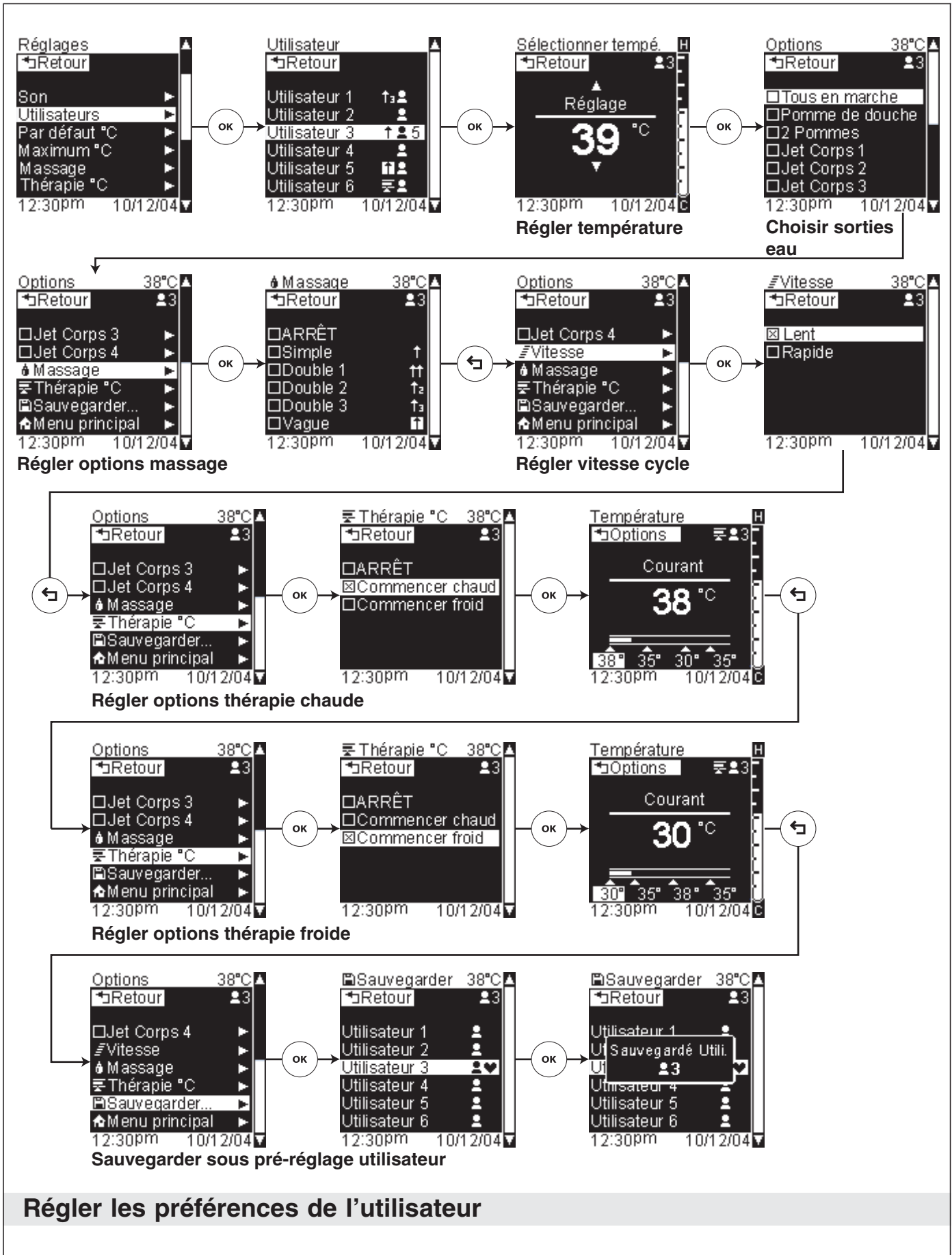

Régler les préférences de l'utilisateur (cont.)

- Défiler et sélectionner "Utilisateurs" du menu des réglages.
- Défiler au numéro de l'utilisateur désiré et appuyer sur [Icône OK] pour sélectionner.

REMARQUE : Vous ne devez pas faire tous les réglages à ce moment. Vous pouvez défiler à "Sauvegarder ..." à n'importe quel moment pour enregistrer les réglages courants.

Régler température

- Utiliser le cadran pour régler la température désirée, appuyer sur [Icône OK].

Choisir sorties eau

REMARQUE : Les objets sélectionnés sont en marche, et ceux qui ne le sont pas sont en arrêt.

- Utiliser le cadran pour mettre en valeur la sortie d'eau désirée, appuyer sur [Icône OK] pour allumer ou éteindre la sortie mise en valeur.
- Répéter pour les sorties restantes selon le désir.

Régler options massage

REMARQUE : Les sorties d'eau disponibles nommées varieront de la configuration choisie.

- Défiler jusqu'à une sortie d'eau telle que "Pomme douche", appuyer sur [Icône OK] pour mettre en marche ou arrêt la sortie. Tout objet sélectionné sera en marche.
- Une fois toutes les sorties d'eau désirées en marche, défiler à "Massage" et appuyer sur [Icône OK] pour sélectionner. Si [Pas d'icône] est présent et que "Massage" ne peut pas être sélectionné, se référer à la section "Activer les fonctions de massage".
- Défiler et sélectionner le cycle de massage désiré. Pour plus de détails concernant les cycles, se référer à la section de la configuration de douche particulière: "Avant," "Enveloppe," "Détente," "Linéaire," "Averse," "Avoisinant," ou "Customisé."
- Appuyer sur [Icône retour] pour retourner au menu des réglages.

Régler vitesse cycle

- Pour changer la vitesse du cycle de massage, défiler et sélectionner "Vitesse".
- Utiliser le cadran pour sélectionner soit "Lent" ou "Rapide" en appuyant sur [Icône OK].
- Appuyer sur [Icône retour] pour retourner au menu des réglages.

Régler options thérapie chaude

REMARQUE : Une seule thérapie par température peut être sauvegardée à la fois. On peut soit sauvegarder une thérapie chaude ou une thérapie froide.

- Pour personnaliser les réglages de température chaude, défiler et sélectionner "Thérapie °C." Si [Pas d'icône] est présent et que "Thérapie °C" ne peut pas être sélectionné, se référer à la section "Activer les fonctions de thérapie par température".
- Défiler et sélectionner "Commencer chaud". Un écran de température sera visible avec les crans de température variés le long du bas.

REMARQUE : Lors du réglage des températures, le second et quatrième réglage de températures seront toujours les mêmes; si une température est ajustée, l'autre sera automatiquement mise à jour au nouveau réglage.

- Pour ajuster les réglages de température, utiliser le cadran pour changer la température et presser sur [Icône OK] pour régler et avancer à la prochaine température. Répéter pour chaque réglage de température.
- Appuyer sur [Icône retour] pour retourner au menu des réglages.

Régler options thérapie froide

REMARQUE : Une seule thérapie par température peut être sauvegardée à la fois. On peut soit sauvegarder une thérapie froide ou une thérapie chaude.

Régler les préférences de l'utilisateur (cont.)

- Pour personnaliser les réglages de température froide, défiler et sélectionner "Thérapie °C." Si [Pas d'icône] est présent et que "Thérapie °C" ne peut pas être sélectionné, se référer à la section "Activer les fonctions de thérapie par température".
- Défiler et sélectionner "Commencer froid". Un écran de température sera visible avec les crans de température variés le long du bas.

REMARQUE : Lors du réglage des températures, le second et quatrième réglage de températures seront toujours les mêmes; si une température est ajustée, l'autre sera automatiquement mise à jour au nouveau réglage.

- Pour ajuster les réglages de température, utiliser le cadran pour changer la température et presser sur [Icône OK] pour régler et avancer à la prochaine température. Répéter pour chaque réglage de température.
- Appuyer sur [Icône retour] pour retourner au menu des réglages.

Sauvegarder sous pré-réglage utilisateur

- Pour enregistrer les réglages courants, défiler et sélectionner "Sauvegarder...", puis défiler et sélectionner un numéro d'utilisateur. Une fois enregistré, l'écran de confirmation confirmera le numéro d'utilisateur choisi.

Régler la Température par Défaut

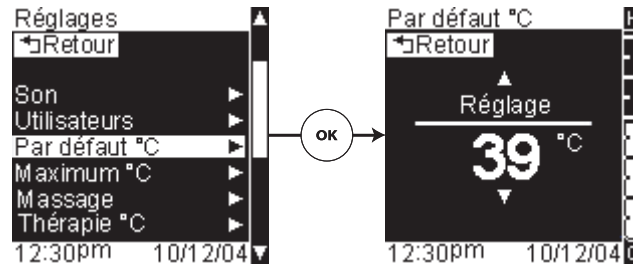

Régler la Température Maximum

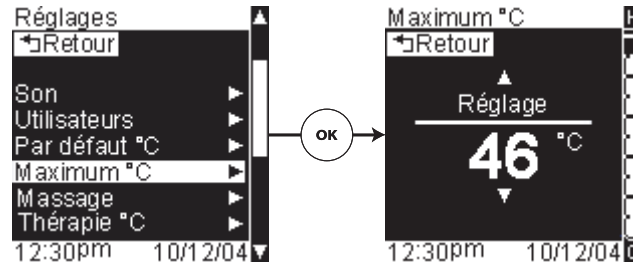

Régler la température par défaut

Chemin: Réglages > Défaut °C

Cette option règle la température d'eau pour une prise de douche normale. Le réglage en usine par défaut est de 102°F (39°C).

- Défiler et sélectionner "Défaut °C" du menu des réglages.
- Utiliser le cadran pour ajuster la température par défaut. Appuyer sur [Icône OK] pour régler.

Régler la température maximale

Chemin: Réglages > Maximum °C

Cette option permet de régler la température d'eau maximale jusqu'à 120°F (49°C). Le réglage en usine par défaut est de 115°F (46°C).

- Défiler et sélectionner "Maximum °C" du menu des réglages.
- Utiliser le cadran pour ajuster la limite maximale de température d'eau. Appuyer sur [Icône OK] pour régler.

Activer la Fonction Massage



Activer les fonctions de massage

Chemin: Réglages > Massage > Marche

IMPORTANT ! Veuillez s'il vous plaît lire l'information suivante sur les risques possibles associés au massage.

Consulter votre médecin avant tout traitement d'hydrothérapie, spécialement si vous êtes enceinte, avez le cancer ou souffrez d'une maladie cardiaque.

Comme la plupart des thérapies et massages, l'hydromassage peut s'avérer dangereux si la personne souffre de certaines maladies. Consulter un médecin pour déterminer si l'hydromassage est approprié lorsqu'une condition est persistante ou récurrente.

Les personnes âgées et les enfants peuvent être sujets à la fatigue due à trop de chaleur et devraient éviter de longs traitements par chaleur du corps entier.

Activer la fonction de massage

REMARQUE : Les fonctions de massage sont en "ARRÊT" par défaut. Pour que cette fonction soit disponible à l'utilisation pendant la prise de douche, elle doit être activée dans le menu des réglages.

REMARQUE : Des variations de températures peuvent être ressenties durant le mode massage selon l'installation particulière.

- Défiler et sélectionner "Massage" du menu des réglages.
- pour activer les fonctions de massage, utiliser le cadran pour défiler sur "MARCHE" et appuyer sur [Icône OK].
- Une fois activé/désactivé, appuyer sur [Icône retour] jusqu'à retourner au menu des réglages.

Activer la thérapie par température

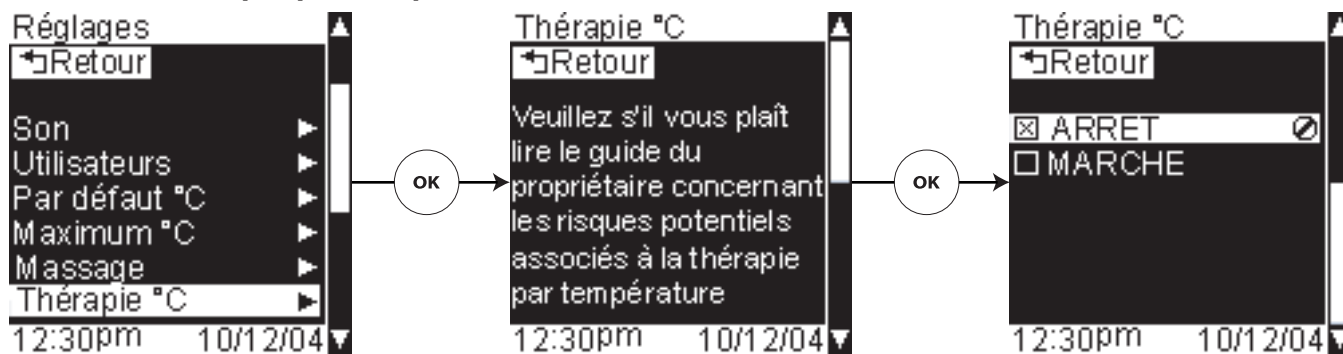

Activer la thérapie par température

Chemin: Réglages > Thérapie °C

IMPORTANT ! Veuillez s'il vous plaît lire l'information suivante sur les risques possibles associés à la thérapie par température!

Consulter votre médecin avant tout traitement d'hydrothérapie, spécialement si vous êtes enceinte, avez le cancer ou souffrez d'une maladie cardiaque.

Une exposition prolongée à la chaleur n'est pas recommandée pour ceux qui ont le diabète, les femmes enceintes, ou tout individu souffrant d'hyper ou hypo-tension.

Les personnes âgées et les enfants peuvent être sujets à la fatigue due à trop de chaleur et devraient éviter de longs traitements par chaleur du corps entier.

Activer la thérapie par température

REMARQUE : La thérapie par température est en "ARRÊT" par défaut. Pour que cette fonction soit disponible à l'utilisation pendant la prise de douche, elle doit être activée dans le menu des réglages.

- Défiler et sélectionner "Thérapie °C" du menu des réglages.
- Pour activer les fonctions de thérapie par température, utiliser le cadran pour défiler sur "MARCHE" et appuyer sur [Icône OK].
- Une fois activé/désactivé, appuyer sur [Icône retour] jusqu'à retourner au menu des réglages.

Fonction Veille Auto

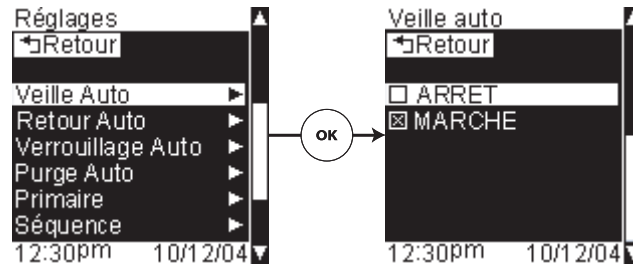

Fonction Retour Auto

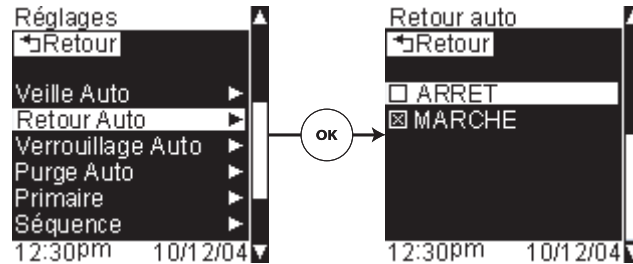

Veille auto

Chemin: Réglages > Veille auto > MARCHE ou ARRÊT

Le réglage d'usine par défaut est "MARCHE".

Cette option assombrit l'écran et les lumières des icônes après 30 secondes d'inactivité.

- Défiler et sélectionner "Veille auto" du menu des réglages.
- Sélectionner MARCHE pour régler l'interface sur veille auto lorsque celle-ci est utilisée.
- Sélectionner ARRÊT pour désactiver la fonction veille auto.

Retour auto

Chemin: Réglages > Retour auto > MARCHE ou ARRÊT

Le réglage d'usine par défaut est "MARCHE".

Si utilisé au sein des écrans des options de douche, après 30 secondes d'inactivité, l'écran retournera à celui de réglage de température.

Si utilisé au sein des écrans des options de douche, après 30 secondes d'inactivité, l'écran retournera à celui de température.

- Défiler et sélectionner "Retour auto" du menu des réglages.
- Sélectionner MARCHE pour régler l'interface à retour auto.
- Sélectionner ARRÊT pour désactiver la fonction retour auto.

Fonction Verrouillage Auto

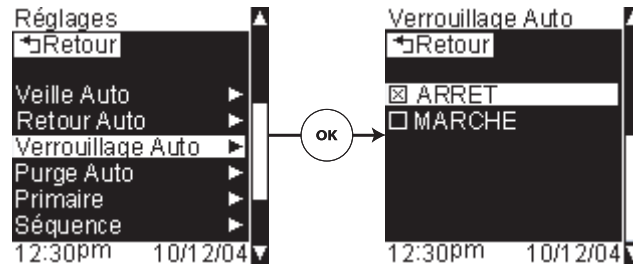

Fonction Purge Auto

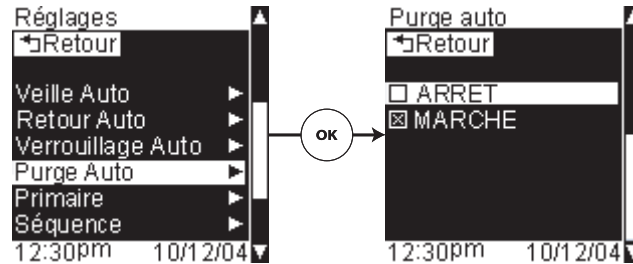

Verrou auto

Chemin: Réglages > Verrou auto > MARCHE ou ARRÊT

La fonction verrou auto est en "ARRÊT" par défaut.

Cette fonction est pour des installations où une interface primaire (à l'intérieur de la douche) et une interface auxiliaire (à l'extérieur de la douche) sont utilisées.

Lorsque la fonction verrou auto est en "MARCHE", l'interface auxiliaire sera désactivée de toutes ses fonctions à l'exception de [Icône Marche] une fois l'interface primaire activée, soit en appuyant sur une icône ou en tournant le cadran.

- Défiler et sélectionner "Verrou auto" du menu des réglages.
- Pour activer la fonction verrou auto, utiliser le cadran pour défiler sur "MARCHE" et appuyer sur [Icône OK].

Purge auto

Chemin: Réglages > Purge auto > MARCHE ou ARRÊT

La fonction purge auto est en "ARRÊT" par défaut.

Cette fonction démarre toutes les sorties d'eau, excepté toutes douchettes, jusqu'à ce que la température réglée soit atteinte. Une fois la température réglée atteinte, le pré-réglage de l'utilisateur prendra la relève. La fonction purge auto s'activera uniquement si la douche a été inactive 30 minutes ou plus.

- Défiler et sélectionner "Purge auto" du menu des réglages.
- Pour activer la fonction purge auto, utiliser le cadran pour défiler sur "MARCHE" et appuyer sur [Icône OK].

Sélectionner Sortie d'Eau Primaire

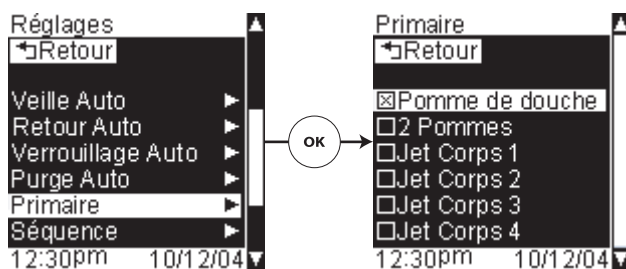

Régler Séquence du Cycle

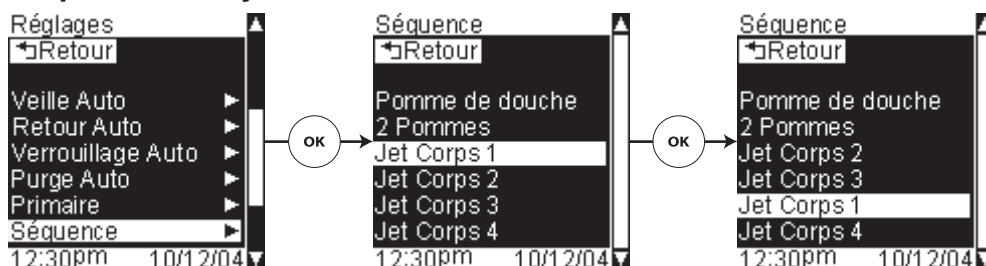

Sélectionner la sortie d'eau primaire- Custom uniquement

Chemin: Réglages > Primaire

Ceci règle la sortie d'eau que l'utilisateur choisira pour les prises de douches régulières. Ceci est la sortie d'eau qui sera en marche permanente, normalement nommée "Pomme de douche".

Cette sortie d'eau ne cyclera pas durant le massage.

- Défiler et sélectionner "Primaire" du menu des réglages.
- Défiler à la sortie d'eau voulue pour désigner en tant que sortie primaire d'eau.
- Appuyer sur [Icône OK] pour régler la sortie primaire d'eau.

Change l'ordre de la liste de sortie d'eau

Chemin: Réglages > Séquence

Cette fonction permet d'ajuster la séquence d'affichage des sorties d'eau.

REMARQUE : Par défaut, les sorties d'eau cyclent dans l'ordre affiché. Changer la séquence d'affichage ne changera pas la séquence de cycle.

- Défiler et sélectionner "Séquence" du menu des réglages.
- Pour changer la position de sortie d'eau dans la liste, défiler au nom de la sortie d'eau et appuyer sur [Icône OK] pour sélectionner la sortie d'eau.
- Utiliser le cadran pour déplacer la sortie d'eau vers le haut ou le bas de la liste.
- Appuyer sur [Icône OK] pour placer la sortie d'eau dans la nouvelle position.
- Répéter pour les autres sorties d'eau selon le désir.

Ajouter / Retirer Sortie d'Eau

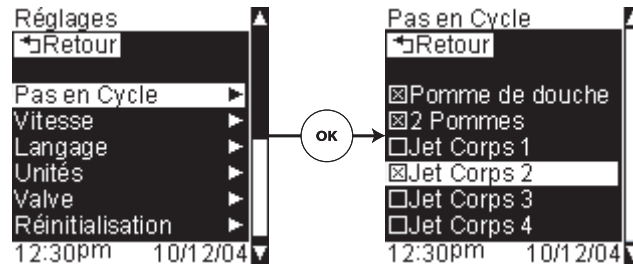

Choisir la vitesse du cycle

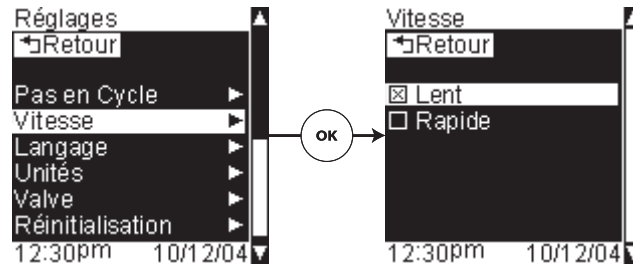

Ajouter/retirer des sorties d'eau au cycle (Pour des fonctions de massage)

Chemin: Réglages > Pas de cycle

Cette fonction règle les sorties d'eau qui ne cycleront pas lorsque les fonctions de massage sont activées. Seules les sorties d'eau désignées comme jets pour le corps ou watertiles pourront cycler, toutes les autres sorties seront indiquées comme n'étant pas en cycle.

REMARQUE : Sélectionner les sorties qui cycleront limitera les fonctions du massage.

- Défiler et sélectionner "Pas de cycle" du menu des réglages.
- Utiliser le cadran pour défiler les sorties d'eau. Appuyer sur [Icône OK] pour sélectionner les sorties à ne pas mettre en cycle.
- Lorsqu'une sortie d'eau est mise en valeur, appuyer sur [Icône OK] désélectionnera la sortie d'eau et permettra à cette sortie d'eau de cycler.

Vitesse de cycle (Pour des fonctions de massage)

Chemin: Réglages > Vitesse > Lent ou Rapide

Ce réglage ajuste la vitesse de cycle des sorties d'eau durant les fonctions du massage. Le réglage par défaut est "Lent".

- Défiler et sélectionner "Vitesse" du menu des réglages.
- Utiliser le cadran pour choisir soit "Lent" ou "Rapide".
- Appuyer sur [Icône OK] pour régler la vitesse de cycle.

Sélectionner un Langage

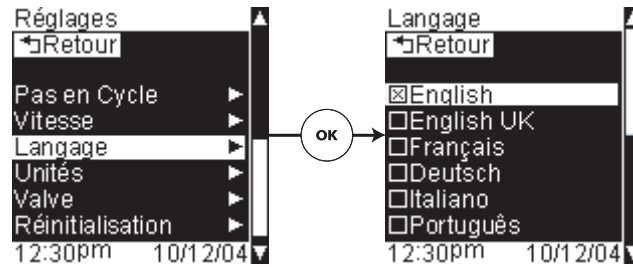

Sélectionner une unité de Température

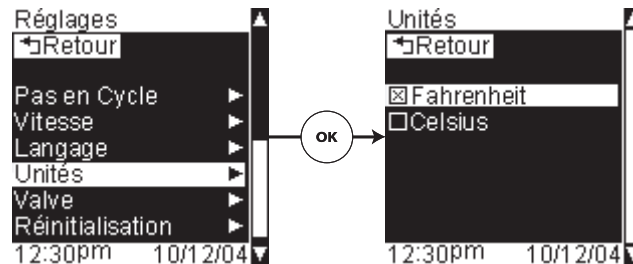

Sélectionner langage

L'interface donne l'option d'affichage en sept langues différentes.

Langues disponibles:

- English
- Anglais britannique
- French
- Allemand
- Italien
- Portugais
- Spanish

Sélectionner une langue

- Défiler et sélectionner "Langue" du menu des réglages.
- Utiliser le cadran pour défiler et mettre en valeur un langage.
- Appuyer sur [Icône OK] pour régler le langage.

Sélectionner l'unité de température

Chemin: Réglages > Unités

- Défiler et sélectionner "Unités" du menu des réglages.
- Utiliser le cadran pour choisir d'afficher les températures en Fahrenheit ou Celsius.
- Appuyer sur [Icône OK] pour régler l'unité de température.

Régler Configurations Valve - Options Pré-réglage

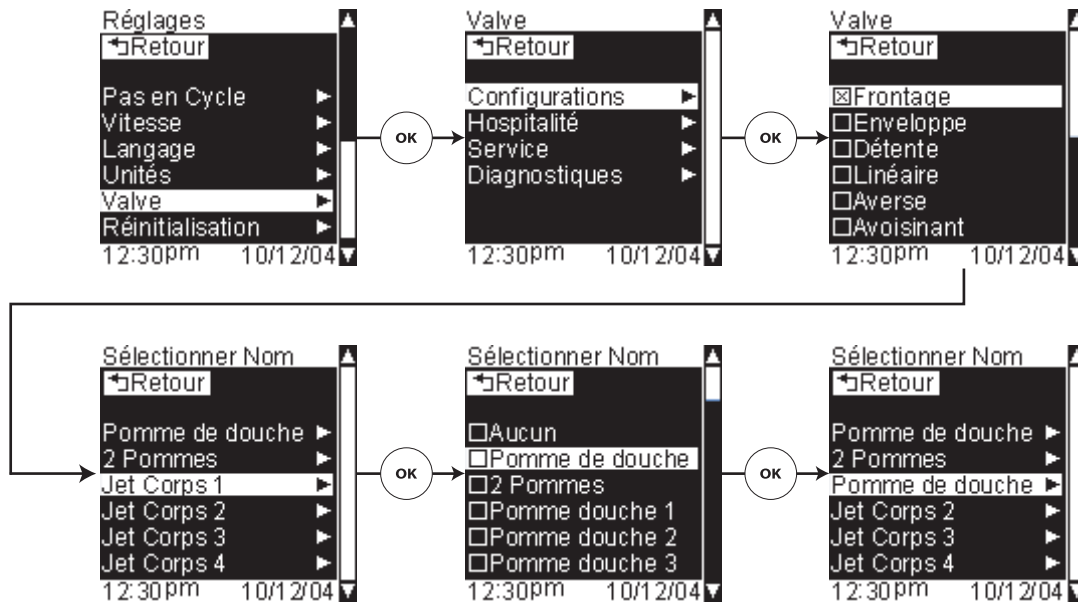

Régler la configuration de valve - Options pré-réglage

- Défiler et sélectionner "Valve" du menu des réglages.
- Défiler et sélectionner la configuration de la douche. Voir la section "Configurations". Pour des configurations personnalisées procéder à "Régler la configuration de la valve - Options personnalisées".

REMARQUE : L'écran de sélection de nom liste les noms de sorties par ordre de sortie 1 à 6. Cet écran permet de changer le nom affiché de la sortie et ne changera pas l'ordre de cycle.

- **Si les noms d'affichage de sortie listés sont corrects pour le système:** Appuyer sur [Icône retour] pour retourner au menu principal.
- **Pour changer le nom d'affichage de sortie:** Défiler et sélectionner la sortie à renommer. Utiliser le cadran pour défiler la liste des options de sortie d'eau disponibles (voir liste de la section "Régler la configuration de valve - options custom"), mettre en valeur et appuyer sur [Icône OK] pour sélectionner le nom de sortie d'eau adéquat de la configuration de douche.
- Appuyer sur [Icône retour] pour retourner au menu principal.

Réglage Configs Valve - Custom

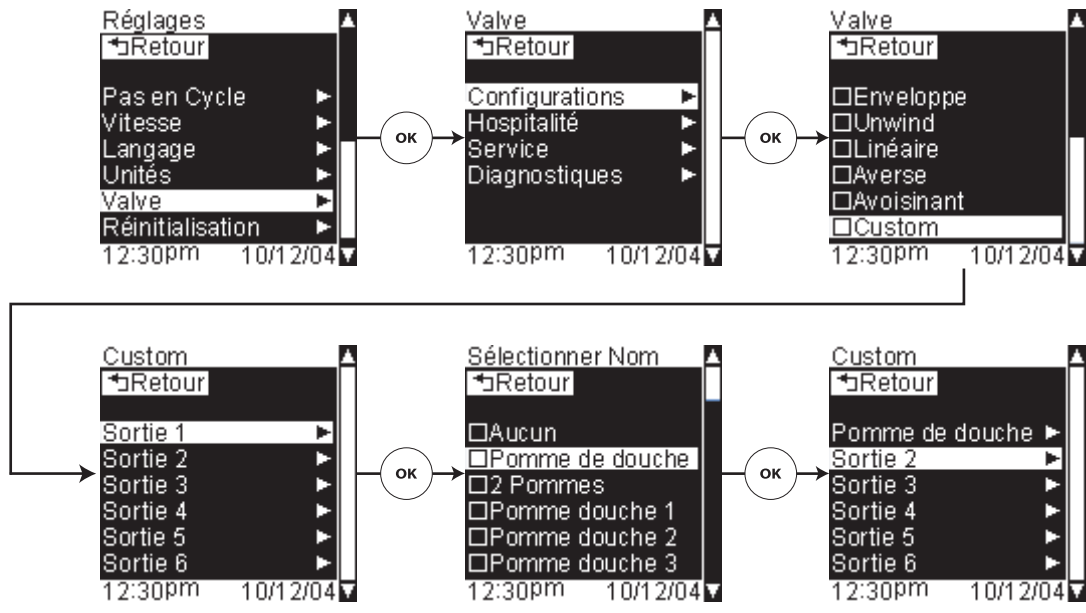

Régler la configuration de valve - Options personnalisées

- Défiler et sélectionner "Valve" du menu des réglages.
- Défiler et sélectionner "Perso." Pour des configurations pré-programmées procéder à "Régler la configuration de la valve - Options pré-réglées".
- Défiler à "Sortie 1" et sélectionner en appuyant sur [Icône OK].

IMPORTANT ! Toutes sorties non utilisées/bouchées doivent être nommées « None (Aucune) ».

- Utiliser le cadran pour défiler la liste des options de sortie d'eau disponibles (voir liste ci-dessous), mettre en valeur et appuyer sur [Icône OK] pour sélectionner le nom de sortie d'eau adéquat de la configuration de douche.
- Répéter pour toutes les sorties de douche restantes.

Options de sortie d'eau disponibles:

- Aucune
- Pomme de douche
- 2 Pommes douche
- Pomme douche 1
- Pomme douche 2
- Pomme douche 3
- Pomme douche 4
- Pomme douche 5
- Pomme douche 6
- Douchette
- 2 Douchettes
- Douchette 1
- Douchette 2
- Douchette 3
- Douchette 4
- Douchette 5
- Douchette 6
- Jet corporel

Régler la configuration de valve - Options personnalisées (cont.)

- 2 Jets pour corps
- Jet pour corps 1
- Jet pour corps 2
- Jet pour corps 3
- Jet pour corps 4
- Jet pour corps 5
- Jet pour corps 6
- Plafond
- 2 Plafonds
- Plafond 1
- Plafond 2
- Plafond 3
- Plafond 4
- Plafond 5
- Plafond 6
- WaterTile
- 2 WaterTiles
- WaterTile 1
- WaterTile 2
- WaterTile 3
- WaterTile 4
- WaterTile 5
- WaterTile 6
- WaterTile S.H.
- 2 WaterTiles S.H.
- WaterTile S.H. 1
- WaterTile S.H. 2
- WaterTile S.H. 3
- WaterTile S.H. 4
- WaterTile S.H. 5
- WaterTile S.H. 6
- WaterTile Rain
- WaterTile Rain 1
- WaterTile Rain 2
- WaterTile Rain 3
- WaterTile Rain 4

Mode Hospitalité

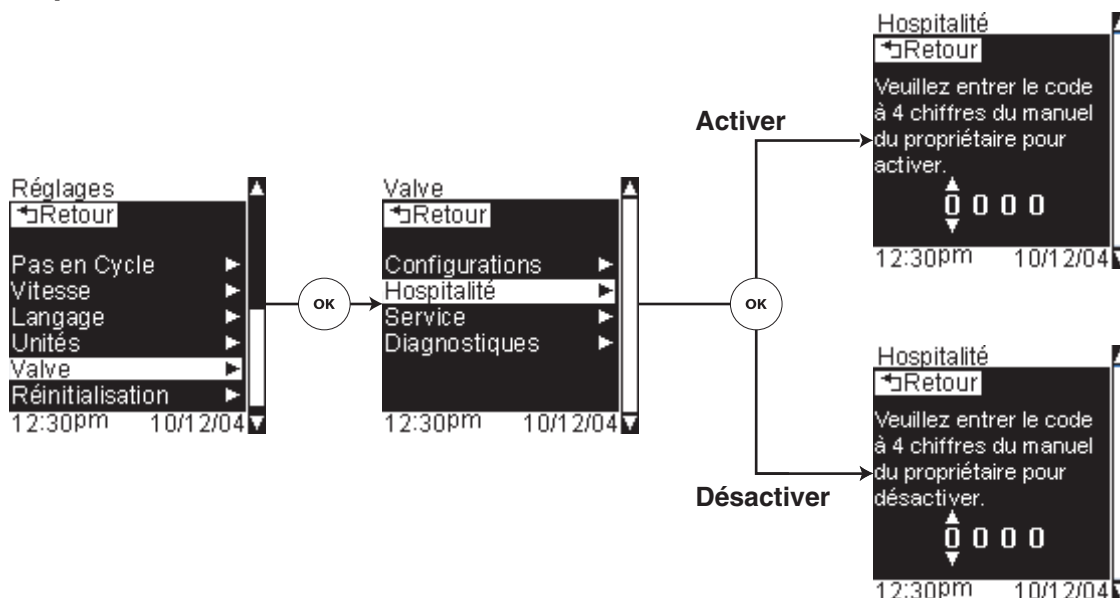

Mode hospitalité

Chemin: Réglages > Valve > hospitalité

Le mode hospitalité désactive et retire toutes les fonctions enregistrées; ainsi, verrouiller tous les réglages courants et éviter tout changement, y compris les réglages [Icône utilisateur 123] et [Icône utilisateur 456].

Lorsque le mode hospitalité est actif, seules les options suivantes seront disponibles du menu des réglages: A propos, Nettoyer, Hospitalité, et Diagnostiques.

- Défiler et sélectionner "Valve" du menu des réglages.
- Défiler et sélectionner "Hospitalité".

Activer

- Pour activer la fonction hospitalité, saisir le code à 4 chiffres **1012** en utilisant le cadran pour défiler les chiffres et appuyant sur [Icône OK] pour régler et procéder au chiffre suivant.

Désactiver

- Pour désactiver la fonction hospitalité, saisir le code à 4 chiffres **1012** en utilisant le cadran pour défiler les chiffres et appuyant sur [Icône OK] pour régler et procéder au chiffre suivant.

Dépannage

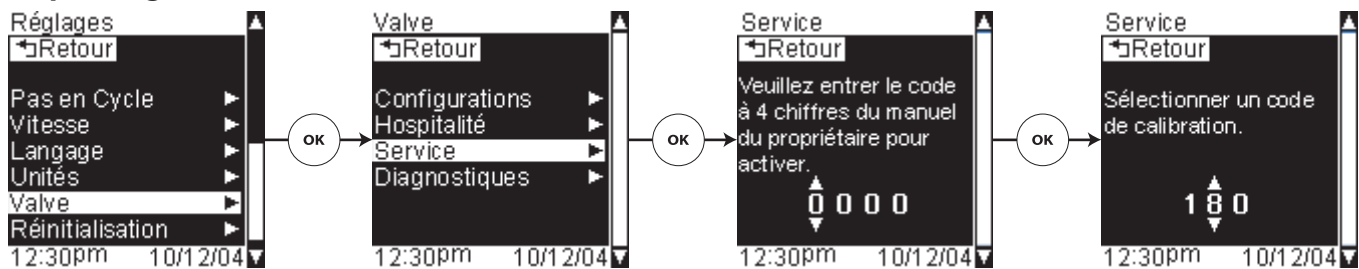

Diagnosticues

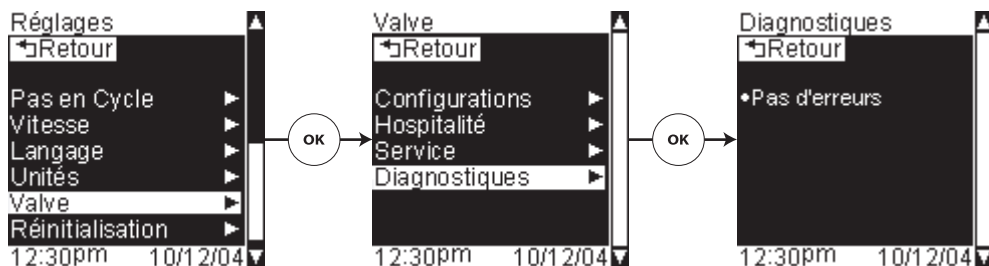

Service

Chemin: Réglages > Valve > Service

IMPORTANT ! Ne pas tenter de dépanner la valve ou l'interface soi-même. Veuillez consulter un représentant service agréé par Kohler Co. pour tous besoins de dépannage.

Diagnosticues

Chemin: Réglages > Valve > Diagnosticues

Cet écran affichera tout code d'erreur et assistera un représentant service agréé par Kohler Co. dans le dépannage de la valve ou de l'interface.

- Défiler et sélectionner "Valve" du menu des réglages.
- Défiler et sélectionner "Diagnosticues."

Réinitialisation Réglages Utilisateur



Réinitialisation Système



Fonction réinitialisation - Réglages utilisateur

Chemin: Réglages > Réinitialiser > Réinitialiser. Utili. > Annuler ou Réinitialiser Utili.

Cette fonction permet d'effacer tout réglage d'utilisateur enregistré tout en conservant tous les autres réglages de valve et d'interface.

- Défiler et sélectionner "Réinitialiser" du menu des réglages.
- Défiler et sélectionner "Réinitialiser Utili."
- Pour conserver tous les réglages sourants de l'utilisateur, choisir "Annuler".
- Pour effacer tous les réglages de l'utilisateur, choisir "Réinitialiser Utili."

Fonction réinitialisation - Système

Chemin: Réglages > Réinitialiser > Réinitialiser Syst. > Annuler ou Réinitialiser Syst.

IMPORTANT ! Réinitialiser le système retournera l'interface aux réglages originaux d'usine par défaut. Ceci effacera aussi toutes configurations ou tous réglages personnalisés.

Une fois cette option sélectionnée, un message incitera à sélectionner soit "Annuler" soit "Réinitialiser Syst."

- Défiler et sélectionner "Réinitialiser" du menu des réglages.
- Défiler et sélectionner "Réinitialiser Syst."
- Pour conserver tous les réglages courants de l'interface, choisir "Annuler".
- Pour retourner aux réglages originaux, choisir "Réinitialiser Syst."

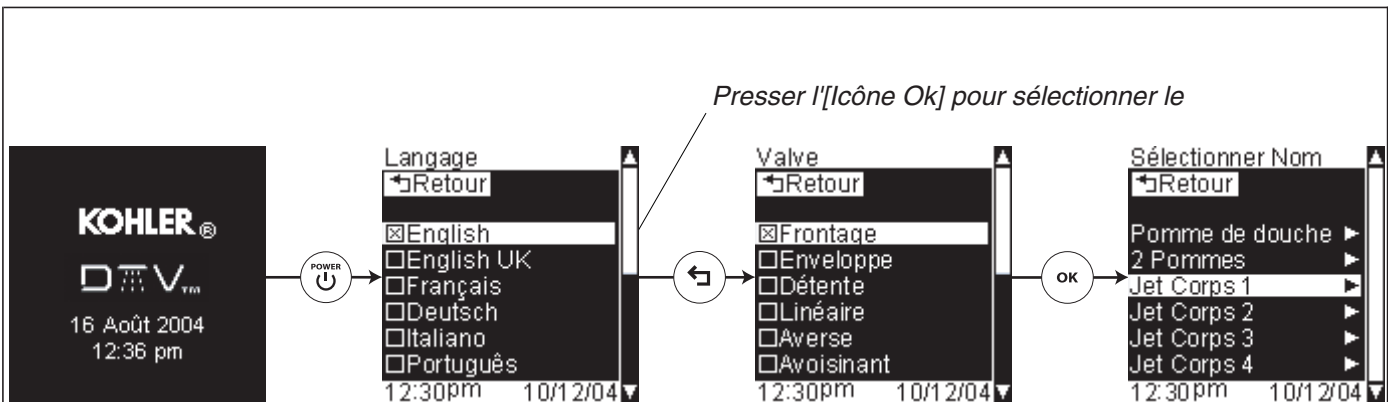

Réinitialisation du système/Démarrage initial

Après une réinitialisation du système ou durant un démarrage initial, l'occasion est donnée pour sélectionner la langue et la configuration de douche.

- Sélectionner [Icône d'alimentation] pour alimenter l'interface de l'utilisateur.
- Défiler et sélectionner la langue en appuyant sur [Icône OK].
- Appuyer sur [Icône retour] pour continuer au prochain réglage.
- Défiler et sélectionner la configuration de valve en appuyant sur [Icône OK]; ceci mènera à l'écran "Sélectionner nom".

REMARQUE : L'écran de sélection de nom liste les noms de sorties par ordre de sortie 1 à 6. Cet écran permet de changer le nom affiché de la sortie et ne changera pas l'ordre de cycle.

- **Si les noms d'affichage de sortie listés sont corrects pour le système:** Presser deux fois sur [Icône retour] afin de sortir de la séquence de réglage initial.
- **Pour changer le nom d'affichage de sortie:** Défiler et sélectionner la sortie à renommer puis défiler et sélectionner le nouveau nom d'affichage de la sortie. Se référer à la section "Régler la configuration de valve - options de réglages" pour plus d'information.
- Presser deux fois sur [Icône retour] afin de sortir de la séquence de réglage initial.

Dépannage



ATTENTION : Risque de blessures corporelles. La valve peut contenir de l'eau chaude; faire attention lors de la purge de toute eau résiduelle.

IMPORTANT ! Couper le courant et l'alimentation d'eau à la valve avant de procéder à toute maintenance de la valve.

Il est recommandé que toute maintenance de valve devrait être effectuée par un technicien représentant de Kohler Co.

Ce guide de dépannage est seulement destiné à une aide générale. Pour des problèmes ou questions concernant le dépannage et l'installation, composer le 1-800-4-KOHLER.

Tableau de dépannage

Symptômes	Cause probable	Action recommandée
1. Le panneau de contrôle n'est pas allumé.	A. L'alimentation n'est pas branché dans la prise.	A. Brancher l'alimentation électrique dans la prise.

Dépannage (cont.)

Tableau de dépannage

Symptômes	Cause probable	Action recommandée
	<p>B. La connexion de l'alimentation à la valve peut être desserrée ou déconnectée.</p> <p>C. Les connexions de câble d'interface sont peut être desserrés ou déconnectés.</p> <p>D. Le disjoncteur a été déclenché.</p> <p>E. La mémoire de la valve nécessite une réinitialisation.</p> <p>F. Si aucune de ces actions recommandées ne rectifient le symptôme, la valve ou l'interface nécessitent un dépannage.</p>	<p>B. Vérifier les connexions d'alimentation en courant à la valve et reconnecter si besoin.</p> <p>C. Vérifier toutes les connexions de câble d'interface, connecter si besoin.</p> <p>D. Réinitialiser le disjoncteur.</p> <p>E. Déconnecter et reconnecter l'alimentation électrique de la valve.</p> <p>F. Contacter un représentant de service agréé Kohler Co.</p>
2. L'indicateur de courant de l'interface primaire clignote mais ne s'allume pas.	<p>A. Les connexions de câble d'interface sont peut être desserrés ou déconnectés.</p> <p>B. Si l'action recommandée ci-dessus ne rectifie pas le problème, l'interface ou la valve nécessitent un dépannage.</p>	<p>A. Vérifier toutes les connexions de câble d'interface, connecter si besoin.</p> <p>B. Contacter un représentant de service agréé Kohler Co.</p>
3. L'indicateur de courant de l'interface auxiliaire clignote mais ne s'allume pas. L'interface primaire ne fonctionne pas correctement.	<p>A. Les connexions de câble d'interface sont peut être desserrés ou déconnectés.</p> <p>B. Les interfaces pourraient être à des niveaux de révisions de logiciels différents.</p> <p>C. Si l'action recommandée ci-dessus ne rectifie pas le problème, l'interface ou la valve nécessitent un dépannage.</p>	<p>A. Vérifier toutes les connexions de câble d'interface, connecter si besoin.</p> <p>B. Entrer l'écran "A propos" de l'interface de l'utilisateur primaire et enregistrer le numéro de version. Débrancher l'interface de l'utilisateur primaire et la remplacer avec l'interface de l'utilisateur auxiliaire. Essayer d'activer la douche. Si la douche fonctionne, entrer l'écran "A propos" et enregistrer le numéro de la version. Si les deux numéros diffèrent, ou si la douche ne fonctionne pas, contacter un représentant en service agréé de Kohler Co.</p> <p>C. Contacter un représentant de service agréé Kohler Co.</p>
4. L'interface fonctionne normalement mais il n'y a pas de débit d'eau des composants.	<p>A. Les raccords entrée/sortie sont peut-être bouchés.</p> <p>B. Les alimentations d'eau chaude et froide ne sont pas ouvertes.</p>	<p>A. Vérifier les entrées et sorties de tout blocage ou débris. Nettoyer les grilles d'entrée. Se référer à la section « Nettoyer les grilles d'entrée » du guide du propriétaire de la valve.</p> <p>B. Ouvrir l'alimentation d'eau à la valve.</p>

Dépannage (cont.)

Tableau de dépannage

Symptômes	Cause probable	Action recommandée
	<p>C. La mémoire de la valve nécessite une réinitialisation.</p> <p>D. Erreur de système.</p> <p>E. Si aucune de ces actions recommandées ne rectifient le symptôme, la valve nécessite un dépannage.</p>	<p>C. Déconnecter et reconnecter l'alimentation électrique de la valve.</p> <p>D. Vérifier l'interface de tout code d'erreur. Se référer à la section « Diagnostics » du guide du propriétaire de l'interface digitale.</p> <p>E. Contacter un représentant de service agréé Kohler Co.</p>
5. La température maximale de mélange est trop chaude ou trop froide.	<p>A. Réglage de température maximum incorrect.</p> <p>B. Si l'action recommandée ci-dessus ne rectifie pas le problème, l'interface ou la valve nécessitent un dépannage.</p>	<p>A. Se référer à la section "Régler la température maximum" du guide du propriétaire de l'interface digitale.</p> <p>B. Contacter un représentant de service agréé Kohler Co.</p>
6. Débit continu.	<p>A. Le système ne s'éteint pas.</p>	<p>A. Couper l'alimentation d'eau et électrique et contacter le représentant agréé de service Kohler Co.</p>
7. Le mode massage s'arrête mais l'eau continue à couler des pommes de douches.	<p>A. Calibrages inégaux de débit entre les sorties de valve.</p> <p>B. Fluctuation de pression d'entrée.</p> <p>C. Différence de pression plus grande que 5 psi (34,5 kPa) entre les lignes d'alimentation chaude et froide.</p>	<p>A. Vérifier que l'installation comprend un jet pour corps par sortie de valve et utilise des jets pour le corps de même débit. Si besoin, contacter l'installateur pour réviser l'installation.</p> <p>B. Installer les régulateurs de pression dans les lignes d'alimentation.</p> <p>C. Installer les régulateurs de pression pour ramener les alimentations à 5 psi (34,5 kPa) l'un de l'autre.</p>
8. Seule de l'eau froide émane des sorties.	<p>A. Soit l'alimentation d'eau chaude n'est pas ouverte, soit elle n'est pas connectée à l'entrée de la valve.</p> <p>B. L'entrée d'eau chaude est bloquée.</p> <p>C. Si aucune de ces actions recommandées ne rectifient le symptôme, la valve nécessite un dépannage.</p>	<p>A. Vérifier si l'alimentation d'eau chaude est ouverte et connectée à l'entrée de la valve.</p> <p>B. Vérifier si la grille d'entrée d'eau chaude est obstruée. Nettoyer ou remplacer la grille d'entrée. Se référer au guide du propriétaire de la valve.</p> <p>C. Contacter un représentant de service agréé Kohler Co.</p>
9. Fluctuation ou réduction du débit. La valve fonctionne correctement.	<p>A. Les raccords entrée/sortie sont peut-être bouchés.</p>	<p>A. Vérifier les entrées et sorties de tout blocage ou débris. Nettoyer les grilles d'entrée. Se référer à la section "Nettoyer les grilles d'entrée".</p>

Dépannage (cont.)

Tableau de dépannage

Symptômes	Cause probable	Action recommandée
	<p>B. La pression d'eau est faible.</p> <p>C. Débit fluctuant.</p> <p>D. Si aucune de ces actions recommandées ne rectifient le symptôme, la valve nécessite un dépannage.</p>	<p>B. Vérifier que le calibrage de débit est au minimum ou plus de celui requis. Se référer à la section « Spécifications » du guide du propriétaire de la valve.</p> <p>C. Vérifier que les pressions d'entrée dynamiques sont conformes aux spécifications. Se référer à la section "Spécifications".</p> <p>D. Contacter un représentant de service agréé Kohler Co.</p>
<p>10. Dérive de température mixte ou cycle de température.</p>	<p>A. Fluctuation de température d'eau.</p> <p>B. Fluctuation de température d'alimentation d'eau chaude.</p> <p>C. Différence de pression plus grande que 5 psi (34,5 kPa) entre les lignes d'alimentation chaude et froide.</p> <p>D. Si aucune de ces actions recommandées ne rectifient le symptôme, la valve nécessite un dépannage.</p>	<p>A. Vérifier que les différentiels de température d'entrée soient suffisants. Se référer à la section "Spécifications".</p> <p>B. Vérifier et faire les ajustements si nécessaire.</p> <p>C. Installer les régulateurs de pression pour ramener les alimentations à 5 psi (34,5 kPa) l'un de l'autre.</p> <p>D. Contacter un représentant de service agréé Kohler Co.</p>
<p>11. Fuite d'eau du corps de la valve. ATTENTION : Risque de blessure corporelle ou d'endommagement du produit. Couper le courant principal et l'alimentation d'eau.</p>	<p>A. Les connexions ne sont pas sécurisées.</p> <p>B. Les joints sont usés ou endommagés.</p> <p>C. Fuite interne.</p>	<p>A. Vérifier toutes les connexions. Faire les réglages.</p> <p>B. Commander un paquet de joint de dépannage et remplacer tous les joints.</p> <p>C. L'unité nécessite une révision. Contacter un représentant de service agréé Kohler Co.</p>
<p>12. Eau chaude uniquement, la valve s'arrête.</p>	<p>A. Les lignes d'eau chaude et froide sont inversées.</p>	<p>A. Permuter les connexions d'alimentation d'eau chaude et froide. Vérifier que l'alimentation d'eau chaude est connectée à l'entrée marquée « H » et que l'alimentation d'eau froide est connectée à l'entrée marquée « C ».</p>

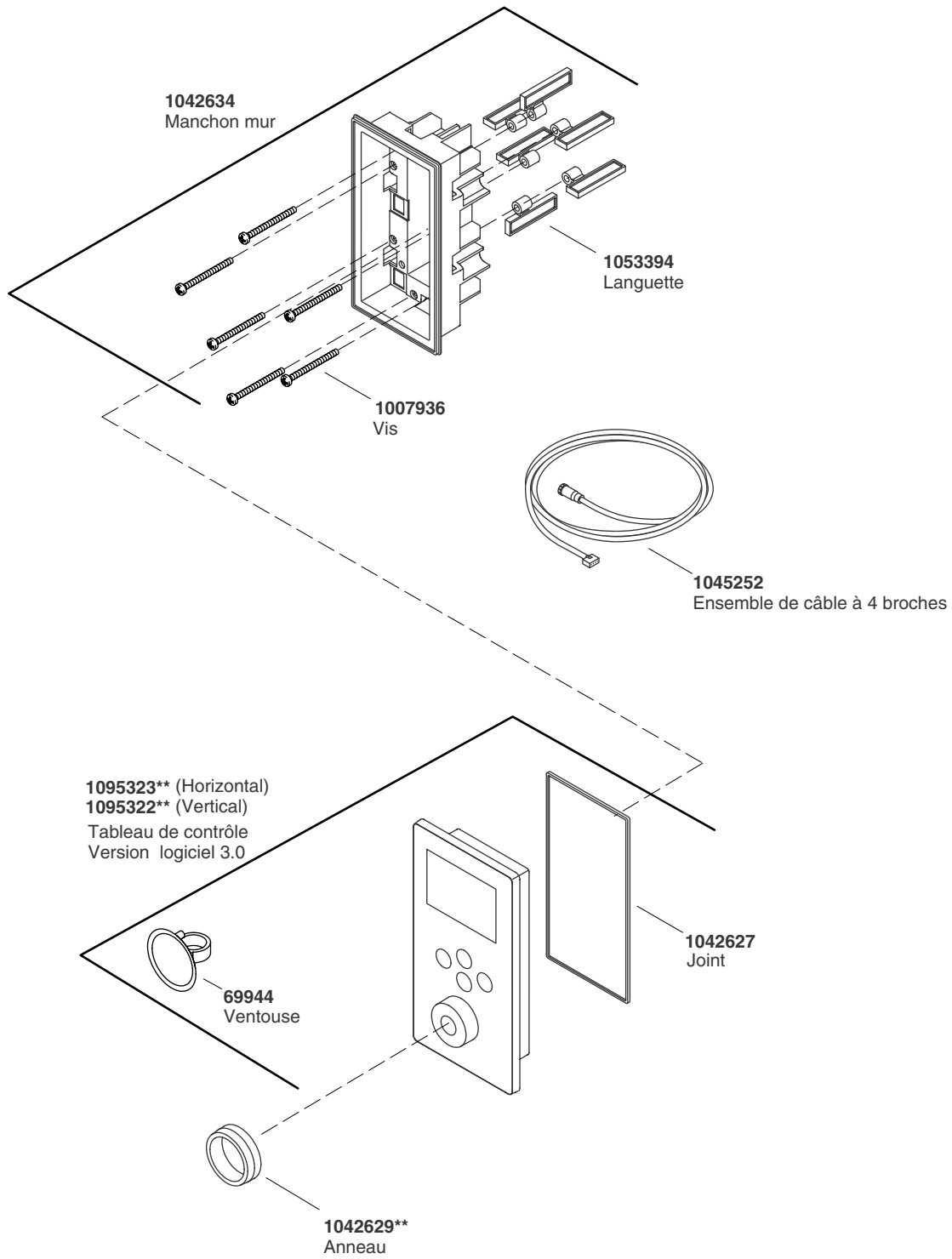

****Vous devez spécifier les codes de la finition et/ou de la couleur quand vous passez votre commande.**

Pièces de rechange

Guía del usuario

Interface digital

INSTRUCCIONES IMPORTANTES

LÉALAS Y GUÁRDELAS PARA EL CLIENTE



ADVERTENCIA: Al usar aparatos eléctricos, siga siempre las precauciones básicas, incluyendo las siguientes:



PELIGRO: Riesgo de descarga eléctrica. Conecte sólo a circuitos protegidos con un interruptor de circuito con pérdida a tierra (GFCI) o dispositivo de corriente residual (RCD).



ADVERTENCIA: Riesgo de descarga eléctrica. Un electricista calificado debe realizar todo el cableado eléctrico.



ADVERTENCIA: Riesgo de descarga eléctrica. Desconecte el suministro eléctrico antes de dar servicio.



ADVERTENCIA: Las modificaciones no autorizadas pueden causar el mal funcionamiento de la válvula. No realice modificaciones a la válvula, pues esto podría tener un efecto adverso en el funcionamiento de la válvula y anular la garantía. Kohler Co. no se hace responsable bajo esta garantía o de ninguna otra forma, de las lesiones personales o los daños provocados por modificaciones no autorizadas.



ADVERTENCIA: Riesgo de lesiones personales o daños a la propiedad. Por favor, lea atentamente todas las instrucciones antes de comenzar la instalación.

AVISO: Cumpla con todos los códigos de plomería, eléctricos y de construcción.

AVISO: Provea bastante acceso, sin restricciones, para dar servicio a la válvula. Provea acceso para dar servicio a la válvula y la interface. Este acceso debe ubicarse justo al lado de la válvula. Consulte el diagrama de instalación.

- **La conexión a tierra es un requisito.** Un representante de servicio autorizado debe instalar esta unidad y conectarla a tierra.

Este equipo cumple con lo establecido en la sección 15 de las normas de la FCC.

El funcionamiento está sujeto a las dos condiciones siguientes:

Este equipo no debe causar interferencias perjudiciales.

Este equipo debe aceptar cualquier interferencia recibida, incluyendo las interferencias que causen un funcionamiento no deseado.

NOTA: Este equipo ha sido probado y se ha encontrado que cumple con los límites de un aparato digital Clase B, en cumplimiento con la sección 15 de las normas de la FCC. Estos límites están diseñados para proveer protección razonable contra la interferencia perjudicial en una instalación residencial. Este equipo genera, usa y puede radiar energía de radiofrecuencia y, si no se instala y utiliza en cumplimiento con las instrucciones, puede causar interferencia perjudicial a las comunicaciones de radio. Sin embargo, no se garantiza que la interferencia no ocurrirá en una instalación particular.

Si este equipo causa interferencia perjudicial a la recepción de radio o televisión, lo que se puede determinar encendiendo y apagando el equipo, se anima al usuario a que trate de corregir la interferencia mediante una o más de las siguientes medidas:

- Cambie la orientación o el lugar de la antena receptora.

INSTRUCCIONES IMPORTANTES (cont.)

- Aumente la separación entre el equipo y el receptor.
- Conecte el equipo a un tomacorriente en un circuito diferente del que utiliza el receptor.
- Consulte con el distribuidor o con un técnico con experiencia en radio/televisión para obtener ayuda.

Modificaciones: Toda modificación hecha a este equipo no aprobada por Kohler Co. puede anular la autorización otorgada al usuario por la FCC para el funcionamiento de este equipo.

Contenido

INSTRUCCIONES IMPORTANTES	1
Gracias por elegir los productos Kohler	4
Cuidado y limpieza	4
Garantía	4
Anatomía de la interface	6
Encienda su interface	6
Navegación por los menús	6
Funcionamiento sin el disco	7
Uso de la ducha	7
Uso de los valores preseleccionados del usuario	8
Uso del modo de ducha Eco	9
El menú Ducha	11
Abra o cierre salidas específicas	12
Seleccione la función de masaje	13
Ajuste la velocidad de ciclo	14
Opciones de terapia de temperatura	15
Guardar como	16
Menú principal	16
Configuraciones	17
Frontal	18
Rinconera	19
Relajante	20
En línea	21
Lluvia	22
Envolvente	23
Personalizada	24
El menú Valores	25
Valores bloqueados	26
Eco H2O	27
Info. Eco H2O	29
Info. Producto	30
Limpieza	30
Fecha y hora	31
Contraste y brillo	32
Invrtr pantalla	33
Volumen del sonido	33
Fije las preferencias del usuario	34
Fijar la temperatura predeterminada	37
Fijar la temperatura máxima	37
Active las funciones de masaje	38
Active la terapia de temperatura	39
Atenuación auto	40
Retorno auto	40
Bloqueo auto	41
Purga auto	41
Seleccione la salida primaria	42
Cambie la secuencia de la lista de salidas	42
Agregar/eliminar salidas del diseño de ciclo	43
Velocidad de ciclo	43
Seleccione un idioma	44
Seleccione la unidad de temperatura	44
Fijar las configuraciones de válvula - Opciones preseleccionadas	45
Fijar las configuraciones de válvula - Opciones personalizadas	46
Modo Hostelería	48
Servicio	49
Diagnóstico	49
Función Restablecer - Valores de usuario	50
Función Restablecer - Sistema	50
Restab sistema/Encendido inicial	51

Procedimiento para resolver problemas	51
Piezas de repuesto	55

Gracias por elegir los productos Kohler

Gracias por elegir los productos Kohler. Su producto de Kohler Company refleja la verdadera pasión por el diseño, la mano de obra, la artesanía y la innovación que forman parte de Kohler Company. Estamos seguros que su confiabilidad y belleza excederán sus más altas expectativas, dándole satisfacción por años.

Toda la información que aparece en la guía está basada en la información más reciente disponible al momento de publicación. En Kohler Company, nos esforzamos por alcanzar nuestra misión de mejorar el nivel del buen vivir de quienes disfrutan de nuestros productos y servicios. Nos reservamos el derecho de efectuar cambios en las características, embalaje o disponibilidad del producto en cualquier momento, sin previo aviso.

Dedique unos minutos para leer esta guía. Preste especial atención a las instrucciones de cuidado y limpieza.

Cuidado y limpieza

Las teclas de su interface se pueden bloquear para la limpieza. Esto le permite limpiar completamente su interface sin activar el sistema.

Bloquee las teclas para la limpieza:

- En el menú "Valores", desplácese y seleccione "Limpieza".
- Oprima el [Icono OK] para bloquear las teclas.

Desbloquee las teclas:

- Oprima y mantenga oprimido el [Icono OK] durante 10 segundos para desbloquear las teclas.

Para obtener los mejores resultados, tenga presente lo siguiente al limpiar su producto KOHLER:

- Siempre pruebe la solución de limpieza en un área oculta antes de aplicarla a toda la superficie.
- Limpie con un trapo las superficies y enjuague completa e inmediatamente con agua después de aplicar el limpiador. Enjuague y seque las superficies cercanas que se hayan rociado.
- No deje por tiempo prolongado los limpiadores en las superficies.
- Utilice una esponja o trapo suave y húmedo. Nunca utilice materiales abrasivos como cepillos o estropajos de tallar para limpiar las superficies.

Para obtener información detallada de limpieza y los limpiadores a considerar, visite www.kohler.com/clean. Para solicitar información sobre el cuidado y la limpieza, llame al 1-800-456-4537.

Garantía

Griferías electrónicas, válvulas y controles KOHLER® GARANTÍA LIMITADA DE CINCO AÑOS

Kohler Co. garantiza que la grifería electrónica, válvulas y controles estarán libres de defectos de material y mano de obra durante el uso normal residencial, por un periodo de cinco años a partir de la fecha de instalación del producto. Esta garantía aplica sólo a la grifería electrónica, válvulas y controles instalados en los Estados Unidos de América, Canadá y México ("Norteamérica").

En caso de encontrarse un defecto en condiciones de uso residencial normal, Kohler Co., a su criterio, reparará, proveerá una pieza de repuesto o producto, o realizará los ajustes pertinentes cuando la inspección de Kohler Co. determine dicho defecto. Los daños causados por accidentes, uso indebido o abuso no están cubiertos en la presente garantía. El cuidado y la limpieza indebidos anularán la garantía*. Al presentar las reclamaciones de garantía a Kohler Co., es necesario incluir la prueba de compra (recibo original). Kohler Co. no se hace responsable de los gastos de mano de obra, instalación u otros gastos incidentales o indirectos, aparte de los mencionados más arriba. En ningún caso la responsabilidad de Kohler Co. excederá el precio de compra de la grifería, válvula o control.

En caso de que la grifería electrónica, válvulas o controles se utilicen comercialmente o se instalen fuera del

Garantía (cont.)

territorio de Norteamérica, Kohler Co. garantiza que la grifería, válvula o control estará libre de defectos de material y mano de obra por un (1) año, a partir de la fecha de instalación, estando en efecto todas las demás condiciones de la presente garantía, excepto la duración.

Si usted considera que tiene una reclamación en virtud de la presente garantía, comuníquese con su distribuidor, contratista de plomería o distribuidor a través de Internet. Por favor, asegúrese de proporcionar toda la información pertinente a su reclamación, incluyendo una descripción completa del problema, producto, número de modelo, fecha y lugar de compra del producto, así como la fecha de instalación. También incluya el recibo de compra original. Para mayor información, o para obtener el nombre y la dirección del lugar de servicio y reparación más cercano a usted, escriba a Kohler Co., Attn: Customer Care Center, Kohler, Wisconsin 53044, U.S.A. o llame al 1-800-4KOHLER (1-800-456-4537) desde los Estados Unidos y Canadá, o al 001-877-680-1310 desde México.

LAS GARANTÍAS ANTERIORMENTE MENCIONADAS SUSTITUYEN A TODAS LAS DEMÁS GARANTÍAS, EXPRESAS O IMPLÍCITAS, INCLUYENDO, ENTRE OTRAS, LAS GARANTÍAS IMPLÍCITAS DE COMERCIALIZACIÓN E IDONEIDAD PARA UN PROPÓSITO EN PARTICULAR.

KOHLER CO. Y/O EL VENDEDOR NO SE HACEN RESPONSABLES POR CONCEPTO DE DAÑOS PARTICULARES, INCIDENTALES O INDIRECTOS. Algunos estados/provincias no permiten limitaciones en cuanto a la duración de una garantía implícita o a la exclusión o limitación de tales daños, por lo que estas limitaciones y exclusiones pueden no aplicar a su caso. La presente garantía otorga al consumidor ciertos derechos legales específicos. Además, usted puede tener otros derechos que varían de estado a estado y provincia a provincia. Esta garantía está destinada únicamente para el comprador consumidor original y excluye todo daño al producto como resultado de errores de instalación, abuso del producto o uso indebido del mismo, bien sea por parte de un contratista, compañía de servicios o el consumidor mismo.

El presente documento constituye la garantía exclusiva por escrito de Kohler.

***Nunca utilice limpiadores que contengan limpiadores abrasivos, amoníaco, cloro (blanqueador), ácidos, ceras, alcohol, disolventes u otros productos no recomendados para el cromo. Esto anulará la garantía.**

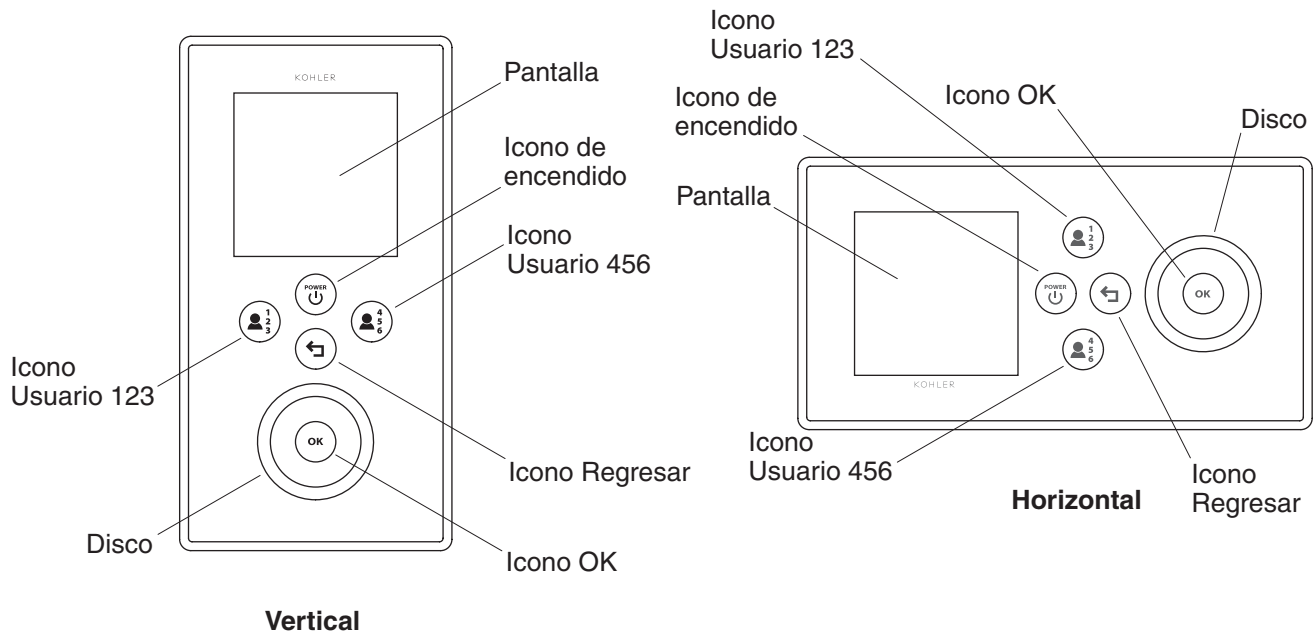

Anatomía de la interface

Encienda su interface

Al regresar a la interface después de un periodo de inactividad, la interface estará en modo de espera. En modo de espera, el icono de encendido estará iluminado con una luz verde pulsadora. Si esto no ocurre, verifique que la interface y los cables eléctricos estén enchufados a la válvula y que la fuente de alimentación esté enchufada al tomacorriente.

- Oprima el [Icono de encendido] para encender la interface.

La pantalla ahora estará encendida brillante y el icono de encendido ya no pulsará.

Navegación por los menús

Desplazamiento por los elementos de los menús: Use el disco para desplazarse y resaltar los diferentes elementos de los menús.

Selección del elemento de menú resaltado: Oprima el [Icono OK] para seleccionar el elemento de menú resaltado.

Ejemplo de ruta de acceso: [Icono] > elemento de menú 1 > elemento de menú 2

La ruta de acceso del ejemplo anterior le dirige a oprimir el [Icono], luego indica que se desplace y seleccione el "elemento de menú 1" oprimiendo el [Icono OK], y luego que se desplace y seleccione el "elemento de menú 2".

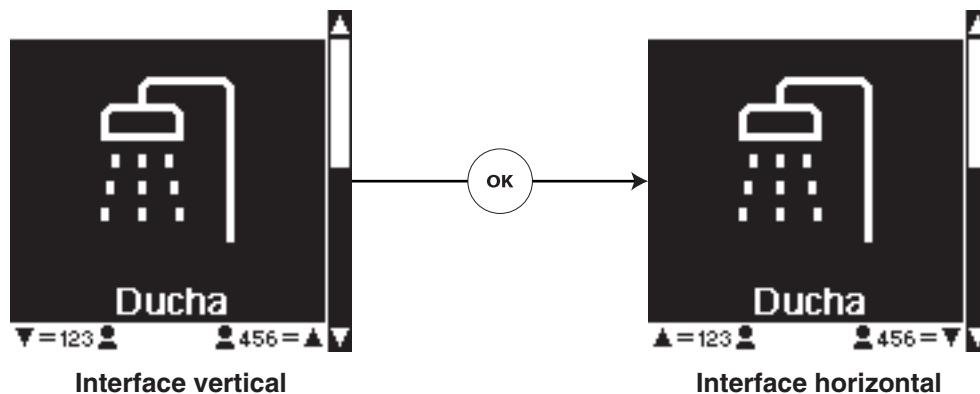

Funcionamiento sin el disco

Si su disco se pierde o no lo encuentra, aun puede utilizar su interface activando el modo de desplazamiento alternativo.

NOTA: Cuando el desplazamiento alternativo está activado, no están disponibles los valores preseleccionados de usuario.

Estando en la pantalla principal "Ducha" o "Valores", puede activar el modo de desplazamiento alternativo manteniendo presionado el [Icono Regresar] durante 8 segundos.

Para interfaces verticales: Una vez activada, el [Icono Usuario 123] le permitirá desplazarse hacia abajo y el [Icono Usuario 456] le permitirá desplazarse hacia arriba. Oprima el [Icono OK] para seleccionar la opción resaltada.

Para interfaces horizontales: Una vez activada, el [Icono Usuario 123] le permitirá desplazarse hacia arriba y el [Icono Usuario 456] le permitirá desplazarse hacia abajo. Oprima el [Icono OK] para seleccionar la opción resaltada.

Para desactivar el modo de desplazamiento alternativo, mantenga presionado el [Icono Regresar] durante 8 segundos o vuelva a colocar y gire el disco. Una vez detectado el disco, se desactiva automáticamente el modo de desplazamiento alternativo.

Uso de la ducha

¡IMPORTANTE! Antes de continuar, la interface debe estar configurada según las configuraciones seleccionadas de su válvula. Si la configuración no se ha seleccionado en su interface, consulte la sección "Fijar las configuraciones de válvula - Opciones preseleccionadas" o "Fijar las configuraciones de válvula - Opciones personalizadas".

- Para comenzar a usar su ducha, use el disco para desplazarse a la pantalla de ducha y presione el [Icono OK]. Si los valores preseleccionados del usuario ya están seleccionados, consulte la sección "Uso de los valores preseleccionados del usuario".
- La ducha se puede apagar en cualquier momento presionado el [Icono de encendido].

El agua se abrirá y verá una pantalla de temperatura mostrando la temperatura actual y la temperatura ajustada.

Si tiene activada la función de purga automática:

Todas las salidas (excepto las duchas de mano) se abrirán y permanecerán abiertas hasta que el agua llegue a la temperatura ajustada mostrada. (Consulte la sección "Purga auto" para obtener las instrucciones para activar o desactivar esta función.)

Una vez alcanzada la temperatura fijada, la ducha cerrará todas las salidas de agua excepto la designada como primaria. La primaria es la salida designada para la ducha normal. (Consulte la sección "Seleccione la

Uso de la ducha (cont.)

salida primaria” para obtener más información para seleccionar o cambiar la salida primaria.)

Si la función de purga automática no está activada:

La salida primaria, generalmente una cabeza de ducha, se abrirá. (Consulte la sección “Seleccione la salida primaria” para obtener más información para seleccionar o cambiar la salida primaria.)

Si Eco H2O está activo:

Todas las salidas (excepto las duchas de mano) se abrirán y permanecerán abiertas hasta que el agua llegue a la temperatura ajustada mostrada.

Una vez alcanzada la temperatura fijada, la ducha pausará para cerrar todas las salidas de agua. Un tono audible de Ducha continua oprimiendo el [icono OK].

Consulte la sección “Info Eco H2O” para obtener más información sobre esta función.

- Utilice el disco para ajustar la temperatura hacia arriba o hacia abajo según desee.

Uso de los valores preseleccionados del usuario

Los valores preseleccionados de usuario le permiten tener acceso rápidamente a los valores personales guardados de temperatura deseada, salidas seleccionadas, masaje, velocidad de ciclo y terapia de temperatura.

Los valores preseleccionados de usuario se pueden guardar en cualquier momento mientras se ducha, o se pueden configurar utilizando el menú de valores antes de darse su ducha.

NOTA: Los valores preseleccionados del usuario guardados con el valor Eco H2O activado aparecerán como “Eco” en lugar de “Usuario”. Todo valor guardado en los valores preseleccionados del usuario prevalecen sobre los valores actuales del sistema. Por ejemplo, los valores preseleccionados Eco funcionarán en modo Eco aún cuando el sistema no tenga ese valor activado.

- Para tener acceso a la información de usuario ajustada previamente, oprima el [Icono Usuario 123] una vez para “Usuario 1”, dos veces para “Usuario 2” y tres veces para “Usuario 3”. Oprima el [Icono Usuario 456] una vez para “Usuario 4”, dos veces para “Usuario 5” y tres veces para “Usuario 6”.
- **Un método alternativo para tener acceso a los valores preseleccionados del usuario:** Para tener acceso al Usuario 1, 2 ó 3, oprima el [Icono Usuario 123], desplácese al usuario deseado y oprima el [Icono OK] para seleccionar. Para tener acceso al Usuario 4, 5 ó 6, oprima el [Icono Usuario 456], desplácese al usuario deseado y oprima el [Icono OK] para seleccionar.
- Para ajustar los valores preseleccionados del usuario antes de ducharse, consulte la sección “Fije las preferencias del usuario”.
- Si necesita ayuda para personalizar sus valores, consulte las secciones siguientes: “Abra o cierre salidas específicas”, “Seleccione la función de masaje”, “Ajuste la velocidad de ciclo”, y/o “Opciones de la terapia de temperatura”.
- Para guardar los valores preseleccionados de usuario, consulte la sección “Guardar como”.

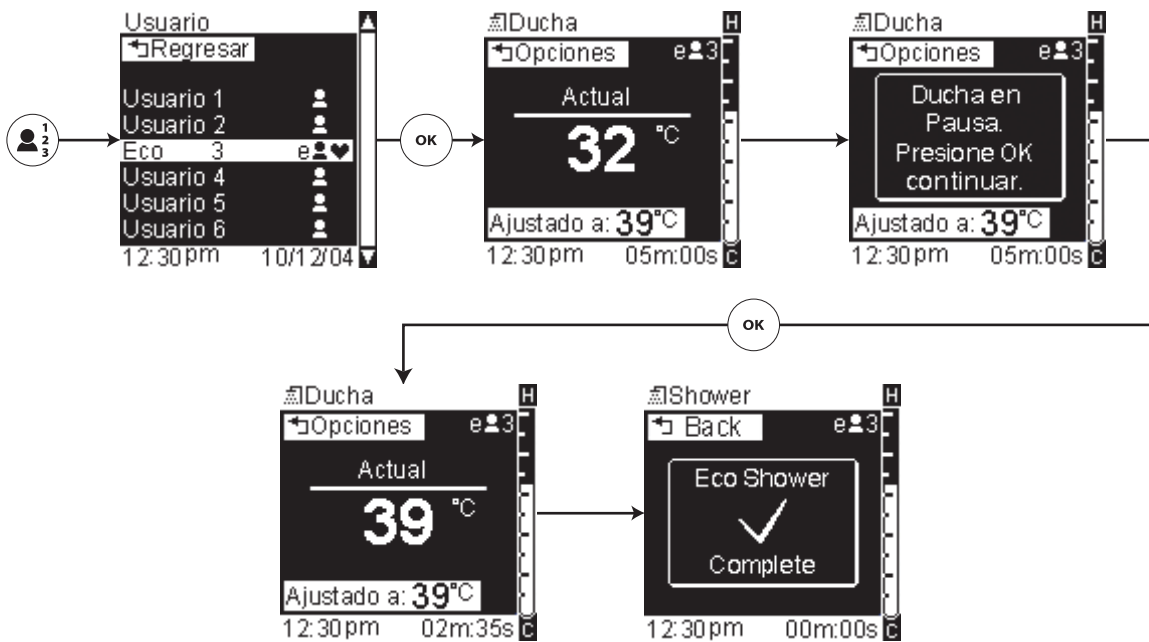

Uso del modo de ducha Eco

Si ha guardado un valor preseleccionado del usuario Eco:

Ruta de acceso: [Icono Usuario] > seleccionar valor preseleccionado Eco guardado

- Oprima el [icono Usuario] una vez, dos veces, o tres veces (dependiendo del número preseleccionado guardado) para seleccionar un valor preseleccionado Eco.

Cuando la ducha eco está habilitada, "Purga Eco" se activa automáticamente. Todas las salidas (excepto las duchas de mano) se abrirán y permanecerán abiertas hasta que el agua llegue a la temperatura ajustada mostrada.

Una vez alcanzada la temperatura fijada, la ducha pausará para cerrar todas las salidas de agua. Un tono audible sonará antes de la pausa de ducha.

NOTA: Una vez que la ducha está en pausa, ya sea por el usuario o después de terminada la Purga Eco, la ducha permanecerá en pausa durante 95 segundos antes de apagar el sistema.

- Oprima el [Icono OK] para comenzar su experiencia de ducha guardada.

La secuencia de conteo regresivo para la ducha temporizada comienza cuando la ducha continua. El temporizador regresivo se muestra en la esquina inferior derecha de la pantalla.

La ducha se puede pausar en cualquier momento oprimiendo el [Icono OK]. La ducha continua oprimiendo el [icono OK] otra vez.

Sonará un tono cuando queden dos minutos, cuando quede un minuto, y otra vez al terminar su ducha.

Una vez terminado el conteo regresivo, la ducha se cerrará.

Consulte la sección "Eco H2O" para obtener más información sobre esta función y para guardar los valores preseleccionados del usuario Eco.

Si Eco H2O está activo:

Ruta de acceso: Pantalla Ducha > [Icono OK]

Uso del modo de ducha Eco (cont.)

NOTA: La ducha Eco sólo se puede utilizar si el sistema está en Eco H2O o un valor preseleccionado del usuario se guarda mientras Eco H2O está activo.

- Desde la pantalla ducha, oprima el [Icono OK] para comenzar su experiencia de ducha guardada.
- Utilice el disco para ajustar la temperatura según desee.

Cuando la ducha está activa, el comportamiento del sistema es el mismo que con el valor preseleccionado del usuario Eco (arriba) con la excepción de la duración de la ducha temporizada. Para el valor preseleccionado del usuario, el usuario ha seleccionado la duración de la ducha temporizada. Al usar el sistema de ducha con Eco H2O habilitado, la ducha funcionará según la duración especificada en los valores del sistema de ducha. Esta duración de tiempo se puede ajustar en el menú de valores; consulte la sección "Eco H2O".

Consulte las secciones "Eco H2O" e "Info Eco H2O" para obtener más información sobre esta función.

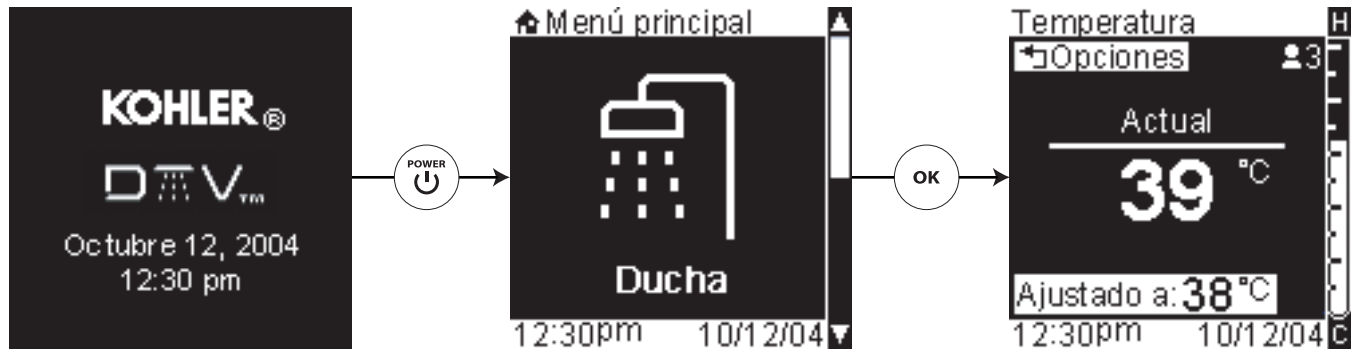

El menú Ducha

Utilice el disco para desplazarse a la pantalla "Ducha". Oprima el [Icono de encendido] para encender la ducha.

Las opciones adicionales están disponibles al oprimir el [Icono Regresar/Opciones]. Las opciones del modo de ducha son:

- Lista de salidas - abre o cierra salidas específicas
- Velocidad (sólo visible cuando está activada la función de masaje) - ajusta la velocidad de ciclo del masaje
- Masaje - selecciona el diseño de ciclo del masaje
- Terapia °C - selecciona las opciones de terapia en caliente y frío
- Guardar como - guarda los valores actuales en valores preseleccionados para un usuario
- Menú principal - retorna a la pantalla de ducha o valores y apaga la ducha

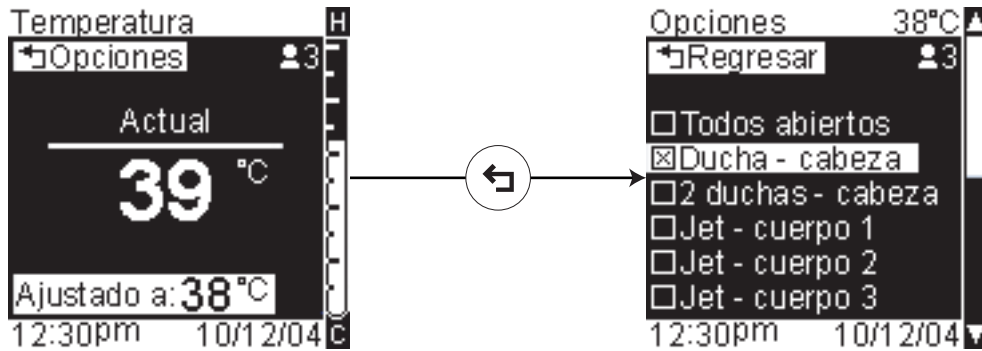

Abra o cierre salidas específicas

Ruta de acceso: Ducha > Temperatura > [Icono Regresar] Opciones

NOTA: La lista de salidas disponibles variarán dependiendo de la configuración específica de su ducha.

De manera predeterminada, cuando la ducha se acaba de abrir, después de alcanzar la temperatura ajustada, sólo la cabeza de ducha primaria permanecerá abierta. Mediante esta pantalla, usted puede desplazarse y seleccionar salidas individuales para abrirlas o cerrarlas, o seleccionar "Todos abiertos" para abrir todas las salidas.

- A partir de la pantalla de temperatura, oprima el [Icono Regresar], verá el menú de opciones de ducha. La primera parte del menú contiene las salidas disponibles para su configuración elegida.

NOTA: Las salidas disponibles variarán dependiendo de la configuración elegida.

- Desplácese a una salida, tal como "Ducha - cabeza", presione el [Icono OK] para activar o desactivar la salida. Todos los elementos marcados estarán activados.

Masaje desactivado

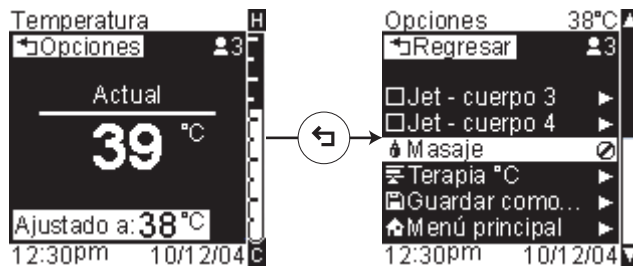

Consulte la sección "Active las funciones de masaje".

Masaje activado

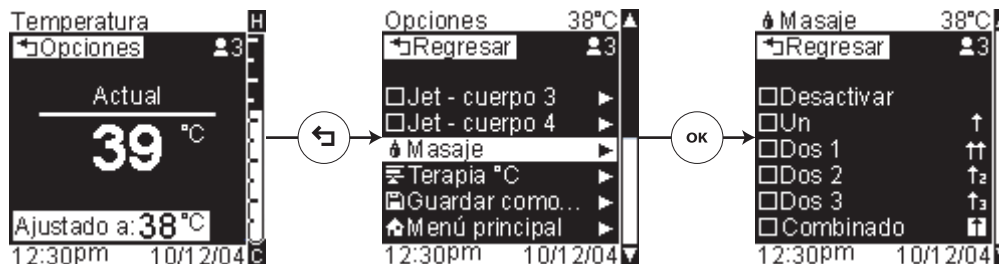

Seleccione la función de masaje

Ruta de acceso: Ducha > Temperatura > [Icono Regresar] Opciones > Masaje

NOTA: Si el [Icono No] está presente junto a "Masaje" en vez de una flecha, la función de masaje no se ha activado. Consulte la sección "Active las funciones de masaje" para activar esta función.

NOTA: Las opciones de ciclo de masaje disponibles varían dependiendo de la configuración elegida. Para obtener más información sobre los diseños de ciclos disponibles, consulte la sección sobre su configuración particular de ducha.

NOTA: Sólo ciclarán las salidas designadas como jet - cuerpo o WaterTile. Las salidas con 2 conexiones, como 2 jets - cuerpo o 2 WaterTiles no ciclan. Además en los casos donde la misma configuración use WaterTiles o jets - cuerpo, sólo ciclarán los jets - cuerpo.

NOTA: Una vez seleccionado el modo de masaje, los jets - cuerpo / WaterTiles se activan automáticamente.

Esta función, cuando está activada, hace que las salidas se abran y se cierren ciclando en el diseño de masaje elegido.

- Para usar la función de masaje, a partir de la pantalla de temperatura, oprima el [Icono Regresar], desplácese y seleccione "Masaje", luego desplácese y seleccione el masaje que desee.



Ajuste la velocidad de ciclo

Ruta de acceso: Ducha > Temperatura > [Icono Regresar] Opciones > Velocidad > Lenta o Rápida

NOTA: Esta función sólo está visible cuando la función de masaje está en uso.

Use esta función para cambiar la velocidad de ciclo de las salidas durante el masaje.

- A partir de la pantalla de temperatura, oprima el [Icono Regresar], desplácese y seleccione "Velocidad".
- Utilice el disco para elegir "Lenta" o "Rápida".
- Oprima el [Icono OK] para fijar la velocidad de ciclo.

Terapia de temperatura desactivada

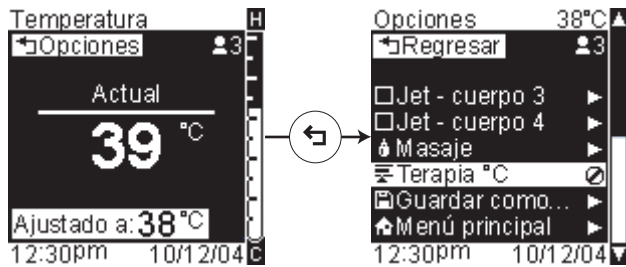

Consulte la sección "Active la terapia de temperatura".

Terapia en caliente

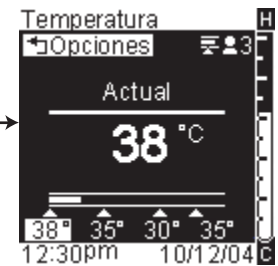

Terapia de temperatura activada



Terapia en frío

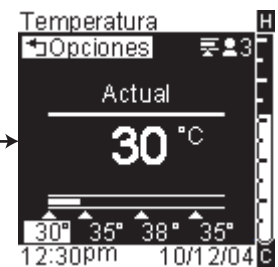

Opciones de terapia de temperatura

Ruta de acceso: Ducha > Temperatura > [Icono Regresar] Opciones > Terapia °C

NOTA: Si el [Icono No] está presente junto a "Terapia °C" en vez de una flecha, la función de masaje no se ha activado. Consulte la sección "Active la terapia de temperatura" para encender esta función.

Esta función, cuando está activada, hace que la temperatura del agua cicle de caliente a fría a caliente o bien fría a caliente a fría dependiendo de la terapia que eligió.

NOTA: Las temperaturas se pueden personalizar según desee. En la explicación de las terapias, se usarán las temperaturas predeterminadas.

La Terapia en caliente iniciará con una temperatura del agua de 101°F (38°C) por 90 segundos, se reducirá a 96°F (36°C) por 45 segundos, aumentará otra vez a 86°F (30°C) por 30 segundos, luego volverá a aumentar a 96°F (36°C) por 45 segundos antes de volver a 101°F (38°C). La temperatura del agua continuará ciclando hasta que esta función se desactive.

La Terapia en frío iniciará con una temperatura del agua de 86°F (30°C) por 30 segundos, aumentará a 96°F (36°C) por 45 segundos, se reducirá otra vez a 101°F (38°C) por 90 segundos, luego volverá a reducir a 96°F (36°C) por 45 segundos antes de volver a 86°F (30°C). La temperatura del agua continuará ciclando hasta que esta función se desactive.

- Para usar la función de terapia de temperatura, a partir de la pantalla de temperatura, oprima el [Icono Regresar], desplácese y seleccione "Terapia °C", luego desplácese y seleccione ya sea "Inicio caliente" para la terapia en caliente o bien "Inicio frío" para la terapia en frío.

Guardar como

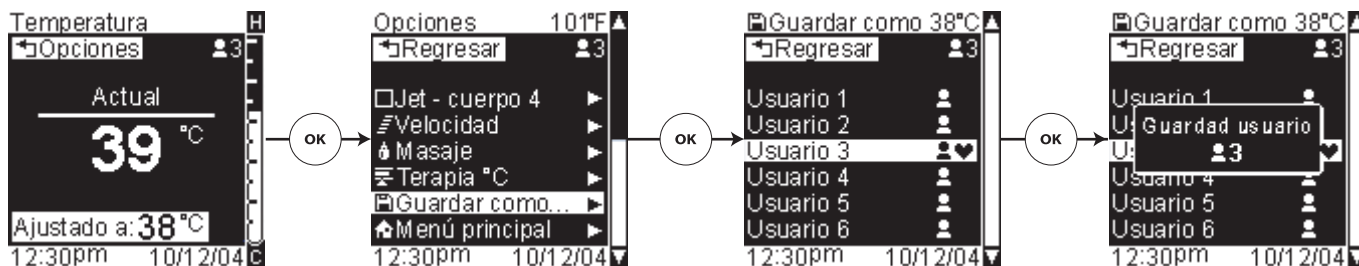

Menú principal



Guardar como

Ruta de acceso: Ducha > Temperatura > [Icono Regresar] Opciones > Guardar como...

Utilice los valores preseleccionados de usuario para guardar sus valores personales de temperatura deseada, salidas seleccionadas, masaje, velocidad de ciclo y terapia de temperatura.

Los valores preseleccionados de usuario se pueden guardar en cualquier momento mientras se ducha, o se pueden configurar utilizando el menú de valores antes de darse su ducha.

- Para ajustar los valores preseleccionados del usuario antes de ducharse, consulte la sección "Fije las preferencias del usuario".
- Si necesita ayuda para personalizar sus valores, consulte las secciones siguientes: "Abra o cierre salidas específicas", "Seleccione la función de masaje", "Ajuste la velocidad de ciclo", y/o "Opciones de la terapia de temperatura".
- Para guardar los valores actuales desde el menú de temperatura, oprima el [Icono Regresar], desplácese y seleccione "Guardar como...", luego desplácese y seleccione un número de usuario. Una vez guardado, la pantalla de confirmación confirmará el número de usuario elegido.

NOTA: Los valores preseleccionados del usuario guardados con el valor Eco H2O activado aparecerán como "Eco" en lugar de "Usuario". Todo valor guardado en los valores preseleccionados del usuario prevalecen sobre los valores actuales del sistema. Por ejemplo, los valores preseleccionados Eco funcionarán en modo Eco aún cuando el sistema no tenga ese valor activado.

Menú principal

Ruta de acceso: Ducha > Temperatura > [Icono Regresar] Opciones > Menú principal

- Para regresar al menú principal y salir del modo de ducha, desde la pantalla de temperatura, oprima el [Icono Regresar], desplácese y seleccione "Menú principal".

Frontal

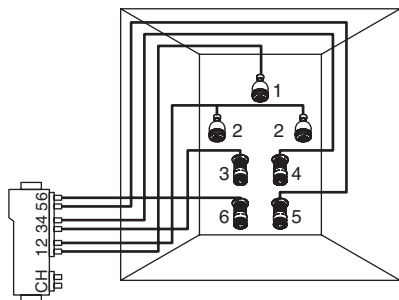

Rinconera

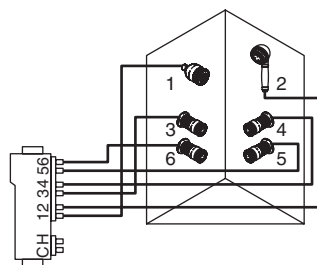

Relajante

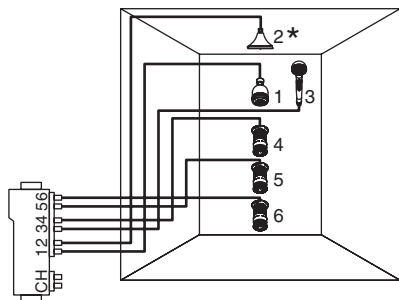

En línea

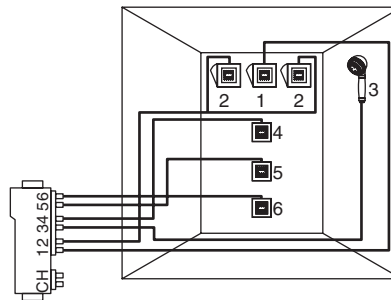

Lluvia

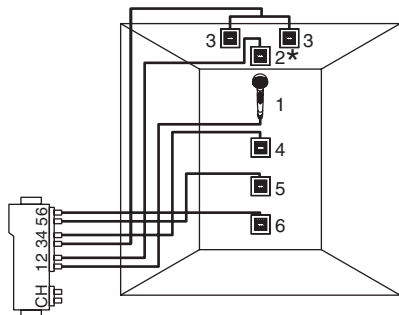

Envolvente

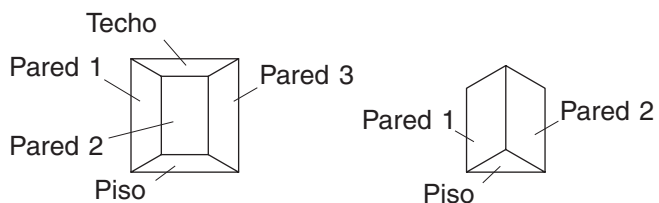
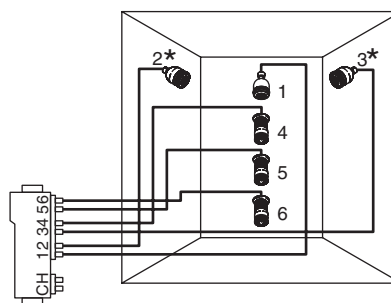

* Si en estas salidas hay rociadores corporales, wateriles o cabezas de ducha waterile, éstos no ciclarán.

Configuraciones

NOTA: Se muestran las configuraciones preprogramadas de los componentes; otras opciones son posibles. El uso de configuraciones que no sean las opciones preprogramadas LIMITARÁ las funciones preprogramadas de masaje.

Configuración de las salidas

- 1: Ducha - cabeza
- 2: Duchas - cabeza
- 3: Jet - cuerpo 1
- 4: Jet - cuerpo 2
- 5: Jet - cuerpo 3
- 6: Jet - cuerpo 4

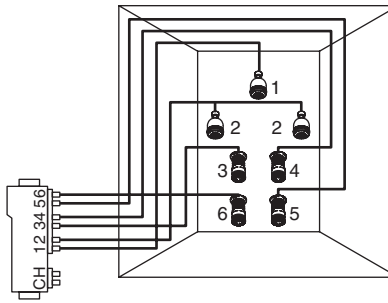

Diseños de ciclos de masaje

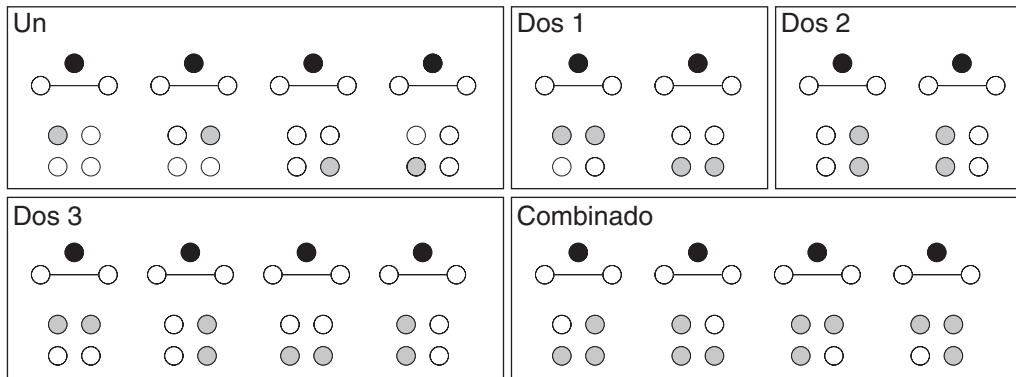

NOTA: Las salidas primarias y las salidas designadas como ducha de mano no se incluirán en la secuencia del ciclo. Para instalaciones que incluyen rociadores corporales y watertiles, las salidas designadas como watertiles no ciclarán.

● = Encendido constante
○ = Encendido mientras cicla

Frontal

NOTA: Puede cambiar el nombre de las salidas según una configuración específica de ducha. Consulte la sección "Fijar las configuraciones de válvulas - Opciones preseleccionadas".

Salidas usadas = 7

Total de gpm (lpm) con un caudal de flujo de 2,2 gpm (8,3 lpm) por salida = **15,4 gpm (58,3 lpm)**

Total máximo de gpm (lpm) con un caudal de flujo de 2,5 gpm (9,5 lpm) por salida = **17,5 gpm (66,2 lpm)**

NOTA: Sólo ciclarán las salidas designadas como jet - cuerpo o WaterTile. Las salidas con 2 conexiones, como 2 jets - cuerpo o 2 WaterTiles no ciclan. Además en los casos donde la misma configuración use WaterTiles o jets - cuerpo, sólo ciclarán los jets - cuerpo.

Opciones de masaje disponibles

- Un
- Dos 1
- Dos 2
- Dos 3
- Combinado

Configuración de las salidas

- 1: Ducha - cabeza
- 2: Ducha - mano
- 3: Jet - cuerpo 1
- 4: Jet - cuerpo 2
- 5: Jet - cuerpo 3
- 6: Jet - cuerpo 4

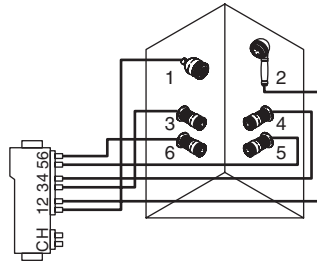

Diseños de ciclos de masaje

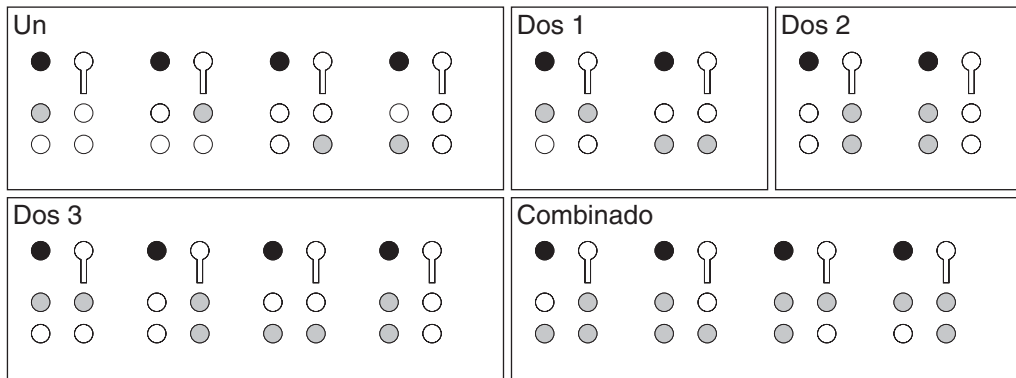

NOTA: Las salidas primarias y las salidas designadas como ducha de mano no se incluirán en la secuencia del ciclo. Para instalaciones que incluyen rociadores corporales y watertiles, las salidas designadas como watertiles no ciclarán.

● = Encendido constante
 ● = Encendido mientras cicla

Rinconera

NOTA: Puede cambiar el nombre de las salidas según una configuración específica de ducha. Consulte la sección "Fijar las configuraciones de válvulas - Opciones preseleccionadas".

Salidas usadas = 6

Total de gpm (lpm) con un caudal de flujo de 2,2 gpm (8,3 lpm) por salida = **13,2 gpm (50 lpm)**

Total máximo de gpm (lpm) con un caudal de flujo de 2,5 gpm (9,5 lpm) por salida = **15 gpm (56,8 lpm)**

NOTA: Sólo ciclarán las salidas designadas como jet - cuerpo o WaterTile. Las salidas con 2 conexiones, como 2 jets - cuerpo o 2 WaterTiles no ciclan. Además en los casos donde la misma configuración use WaterTiles o jets - cuerpo, sólo ciclarán los jets - cuerpo.

Opciones de masaje disponibles

- Un
- Dos 1
- Dos 2
- Dos 3
- Combinado

Configuración de las salidas

- 1: Ducha - cabeza
- 2: Ducha - techo
- 3: Ducha - mano
- 4: Jet - cuerpo 1
- 5: Jet - cuerpo 2
- 6: Jet - cuerpo 3

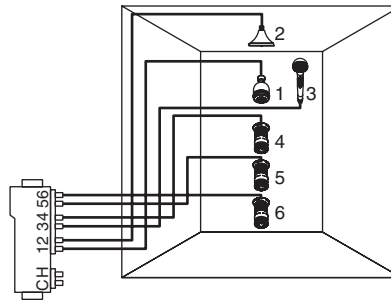

Diseños de ciclos de masaje

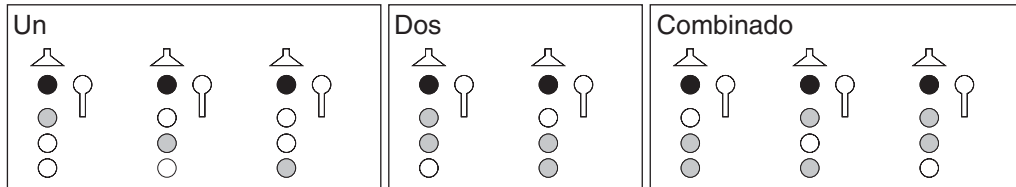

NOTA: Las salidas primarias y las salidas designadas como ducha de mano no se incluirán en la secuencia del ciclo. Para instalaciones que incluyen rociadores corporales y watertiles, las salidas designadas como watertiles no ciclarán.

● = Encendido constante
○ = Encendido mientras cicla

Relajante

NOTA: Puede cambiar el nombre de las salidas según una configuración específica de ducha. Consulte la sección "Fijar las configuraciones de válvulas - Opciones preseleccionadas".

Salidas usadas = 6

Total de gpm (lpm) con un caudal de flujo de 2,2 gpm (8,3 lpm) por salida = **13,2 gpm (50 lpm)**

Total máximo de gpm (lpm) con un caudal de flujo de 2,5 gpm (9,5 lpm) por salida = **15 gpm (56,8 lpm)**

NOTA: Sólo ciclarán las salidas designadas como jet - cuerpo o WaterTile. Las salidas con 2 conexiones, como 2 jets - cuerpo o 2 WaterTiles no ciclan. Además en los casos donde la misma configuración use WaterTiles o jets - cuerpo, sólo ciclarán los jets - cuerpo.

Opciones de masaje disponibles

- Un
- Dos
- Combinado

Configuración de las salidas

- 1: Ducha - cabeza WaterTile
- 2: 2 duchas - cabeza WaterTile
- 3: Ducha - mano
- 4: WaterTile 1
- 5: WaterTile 2
- 6: WaterTile 3

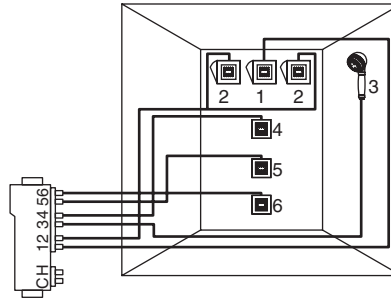

Diseños de ciclos de masaje

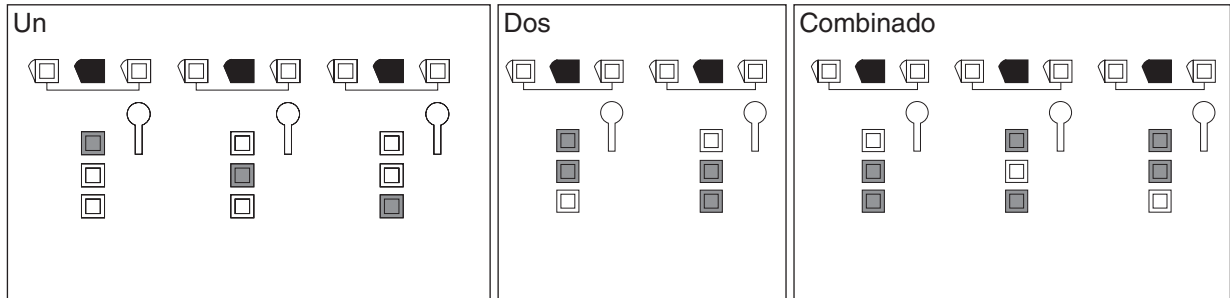

NOTA: Las salidas primarias y las salidas designadas como ducha de mano no se incluirán en la secuencia del ciclo. Para instalaciones que incluyen rociadores corporales y watertiles, las salidas designadas como watertiles no ciclarán.

- = Encendido constante
- = Encendido mientras cicla

En línea

NOTA: Puede cambiar el nombre de las salidas según una configuración específica de ducha. Consulte la sección "Fijar las configuraciones de válvulas - Opciones preseleccionadas".

Salidas usadas = 7

Total de gpm (lpm) con un caudal de flujo de 2,2 gpm (8,3 lpm) por salida = **15,4 gpm (58,3 lpm)**

Total máximo de gpm (lpm) con un caudal de flujo de 2,5 gpm (9,5 lpm) por salida = **17,5 gpm (66,2 lpm)**

NOTA: Sólo ciclarán las salidas designadas como jet - cuerpo o WaterTile. Las salidas con 2 conexiones, como 2 jets - cuerpo o 2 WaterTiles no ciclan. Además en los casos donde la misma configuración use WaterTiles o jets - cuerpo, sólo ciclarán los jets - cuerpo.

Opciones de masaje disponibles

- Un
- Dos
- Combinado

Configuración de las salidas

- 1: Ducha - mano
- 2: WaterTile
- 3: 2 WaterTiles
- 4: WaterTile 1
- 5: WaterTile 2
- 6: WaterTile 3

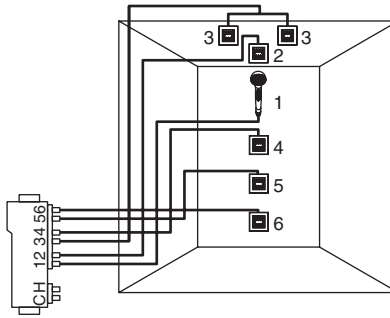

Diseños de ciclos de masaje

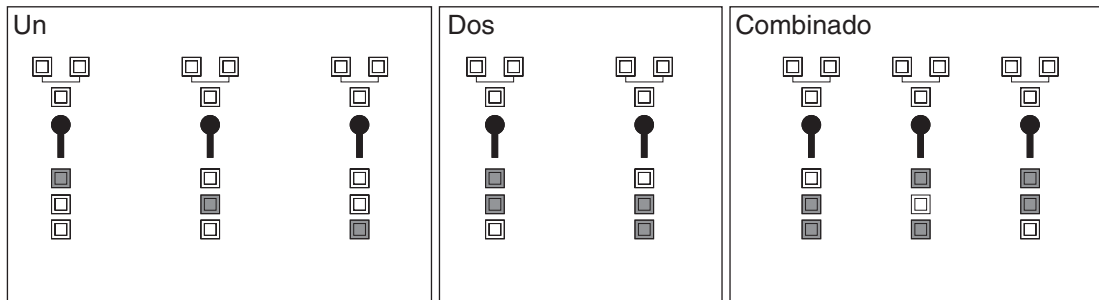

NOTA: Las salidas primarias y las salidas designadas como ducha de mano no se incluirán en la secuencia del ciclo. Para instalaciones que incluyen rociadores corporales y watertiles, las salidas designadas como watertiles no ciclarán.

- = Encendido constante
- = Encendido mientras cicla

Lluvia

NOTA: Puede cambiar el nombre de las salidas según una configuración específica de ducha. Consulte la sección "Fijar las configuraciones de válvulas - Opciones preseleccionadas".

Salidas usadas = 7

Total de gpm (lpm) con un caudal de flujo de 2,2 gpm (8,3 lpm) por salida = **15,4 gpm (58,3 lpm)**

Total máximo de gpm (lpm) con un caudal de flujo de 2,5 gpm (9,5 lpm) por salida = **17,5 gpm (66,2 lpm)**

NOTA: Sólo ciclarán las salidas designadas como jet - cuerpo o WaterTile. Las salidas con 2 conexiones, como 2 jets - cuerpo o 2 WaterTiles no ciclan. Además en los casos donde la misma configuración use WaterTiles o jets - cuerpo, sólo ciclarán los jets - cuerpo.

Opciones de masaje disponibles

- Un
- Dos
- Combinado

Configuración de las salidas

- 1: Ducha - cabeza 1
- 2: Ducha - cabeza 2
- 3: Ducha - cabeza 3
- 4: Jet - cuerpo 1
- 5: Jet - cuerpo 2
- 6: Jet - cuerpo 3

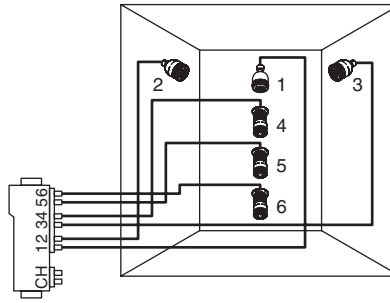

Diseños de ciclos de masaje

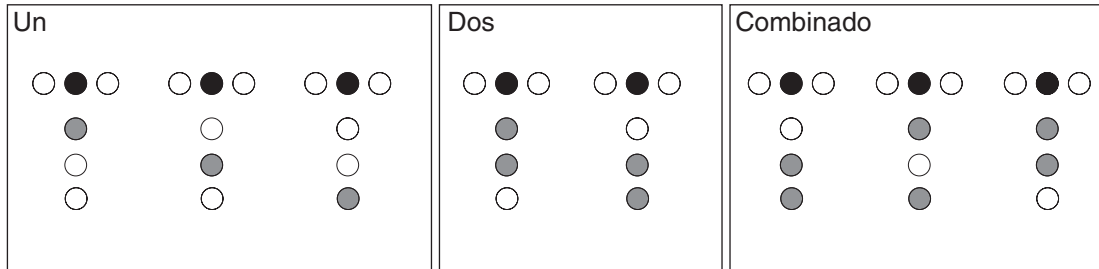

NOTA: Las salidas primarias y las salidas designadas como ducha de mano no se incluirán en la secuencia del ciclo. Para instalaciones que incluyen rociadores corporales y watertiles, las salidas designadas como watertiles no ciclarán.

- = Encendido constante
- = Encendido mientras cicla

Envolvente

NOTA: Puede cambiar el nombre de las salidas según una configuración específica de ducha. Consulte la sección "Fijar las configuraciones de válvulas - Opciones preseleccionadas".

Salidas usadas = 6

Total de gpm (lpm) con un caudal de flujo de 2,2 gpm (8,3 lpm) por salida = **13,2 gpm (50 lpm)**

Total máximo de gpm (lpm) con un caudal de flujo de 2,5 gpm (9,5 lpm) por salida = **15 gpm (56,8 lpm)**

NOTA: Sólo ciclarán las salidas designadas como jet - cuerpo o WaterTile. Las salidas con 2 conexiones, como 2 jets - cuerpo o 2 WaterTiles no ciclan. Además en los casos donde la misma configuración use WaterTiles o jets - cuerpo, sólo ciclarán los jets - cuerpo.

Opciones de masaje disponibles

- Un
- Dos
- Combinado

Configuración de las salidas

- 1: Salida 1 (*Cabeza de ducha primaria*)
- 2: Salida 2
- 3: Salida 3
- 4: Salida 4
- 5: Salida 5
- 6: Salida 6

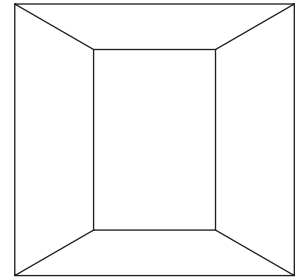
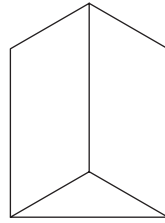
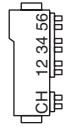

Diseños de ciclos de masaje

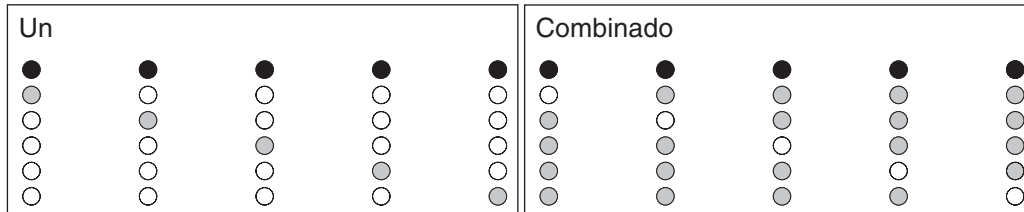

NOTA: Las salidas primarias y las salidas designadas como ducha de mano no se incluirán en la secuencia del ciclo. Para instalaciones que incluyen rociadores corporales y watertiles, las salidas designadas como watertiles no ciclarán.

- = Encendido constante
- = Encendido mientras cicla

Personalizada

Normas generales para configuraciones personalizadas:

- Siempre se recomienda que la Salida 1 sea la cabeza de ducha primaria. El modo Personalizada permitirá al usuario seleccionar un puerto diferente como la primaria, pero esto no se recomienda.
- Al ciclar durante las funciones de masaje, los jets - cuerpo/WaterTiles ciclarán desde la Salida 1 a la Salida 6, independientemente de qué puerto se designó como la salida primaria.
- El instalador tiene que determinar la secuencia de ciclo de las salidas para la función de masaje "Un" e instalar cada salida correspondiente.
- Utilice los diagramas anteriores para dibujar los componentes de su ducha personalizada.
- Dibuje líneas de la válvula a cada componente según la tubería instalada su ducha.

NOTA: Sólo ciclarán las salidas designadas como jet - cuerpo o WaterTile. Las salidas con 2 conexiones, como 2 jets - cuerpo o 2 WaterTiles no ciclan. Además en los casos donde la misma configuración use WaterTiles o jets - cuerpo, sólo ciclarán los jets - cuerpo.

Opciones de masaje disponibles

- Un
- Combinado

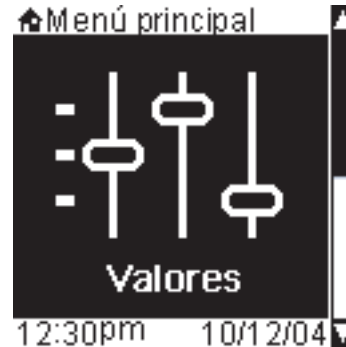

El menú Valores

Desde la pantalla principal, use el disco para desplazarse a la pantalla "Valores". Oprima el [Icono OK] para entrar al menú de valores.

El menú de valores consta de:

- Info. Producto - muestra la pantalla del logo con la versión del software
- Eco H2O - limita el uso de la ducha a 2 salidas a la vez, habilita la pausa de la ducha y automáticamente cierra la ducha después del tiempo preseleccionado de uso.
- Valores bloqueados - fija el menú de valores con una contraseña
- Limpieza - bloquea las "teclas" para la limpieza
- Fecha y hora - fija y muestra la fecha y la hora
- Contraste - ajusta el contraste de la pantalla
- Brillo - ajusta el brillo de la pantalla
- Invrtr pantalla - invierte los colores de la pantalla
- Sonido - ajusta el volumen de los bips de la interface
- Usuarios - guarda los valores preseleccionados personalizados para cada usuario
- °C predetermin - fija la temperatura predeterminada en el encendido
- °C máxima - fija la temperatura máxima permitida
- Masaje - activa la función de masaje
- Terapia °C - activa la terapia de temperatura
- Atenuación auto - hace que la pantalla se atenúe después de 30 segundos de inactividad
- Retorno auto - hace que la pantalla retorne a la pantalla de temperatura después de 30 segundos de inactividad
- Bloqueo auto - bloquea la interface auxiliar una vez que se usa la interface primaria
- Purga auto - abre todas las salidas de agua en el encendido hasta alcanzar la temperatura predeterminada
- Primaria - selecciona la salida que se utilizará para la ducha normal
- Secuencia - cambia el orden de visualización de las diferentes salidas de agua
- Sin ciclar - selecciona las salidas que no se incluirán en el diseño del ciclo de masaje
- Velocidad - fija la velocidad del ciclo durante el masaje
- Idioma - selecciona el idioma de visualización de la interface
- Unidades - fija la unidad de temperatura
- Válvula - fija la configuración usada
- Restablecer - restablece los valores originales de la interface o borra todos los valores de usuario

Valores bloqueados

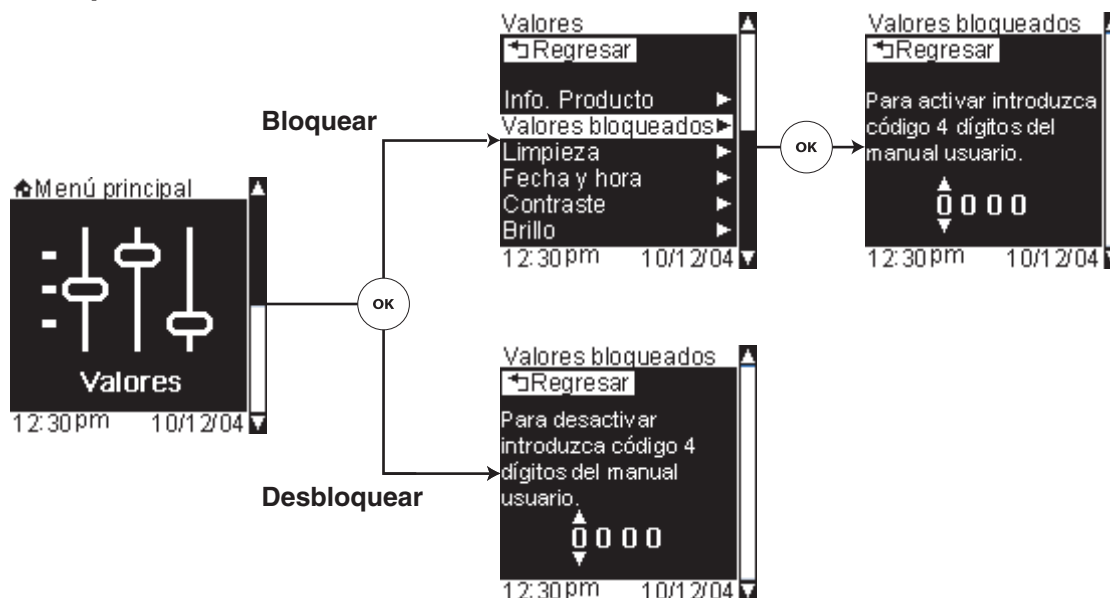

Valores bloqueados

Ruta de acceso: Valores > Valores bloqueados

La función "Valores bloqueados" fija el menú de valores requiriendo una contraseña para ver los elementos del menú.

Bloquear

- Para bloquear el menú de valores, introduzca el código de 4 dígitos **1012** utilizando el disco para desplazarse al número y oprimiendo el [Icono OK] para fijar y proceder al número siguiente.

Desbloquear

- Cuando entre al menú de valores, puede provisionalmente desbloquear el menú introduciendo el código de 4 dígitos cuando se le solicite. Introduzca el código de 4 dígitos **1012** utilizando el disco para desplazarse al número y oprimiendo el [Icono OK] para fijar y proceder al número siguiente. Un ciclo de alimentación eléctrica del sistema volverá a activar el bloqueo con contraseña.
- Para desactivar la función de "Valores bloqueados", desde el menú de valores desplácese hasta y seleccione "Valores bloqueados". Vuelva a introducir el código de 4 dígitos.

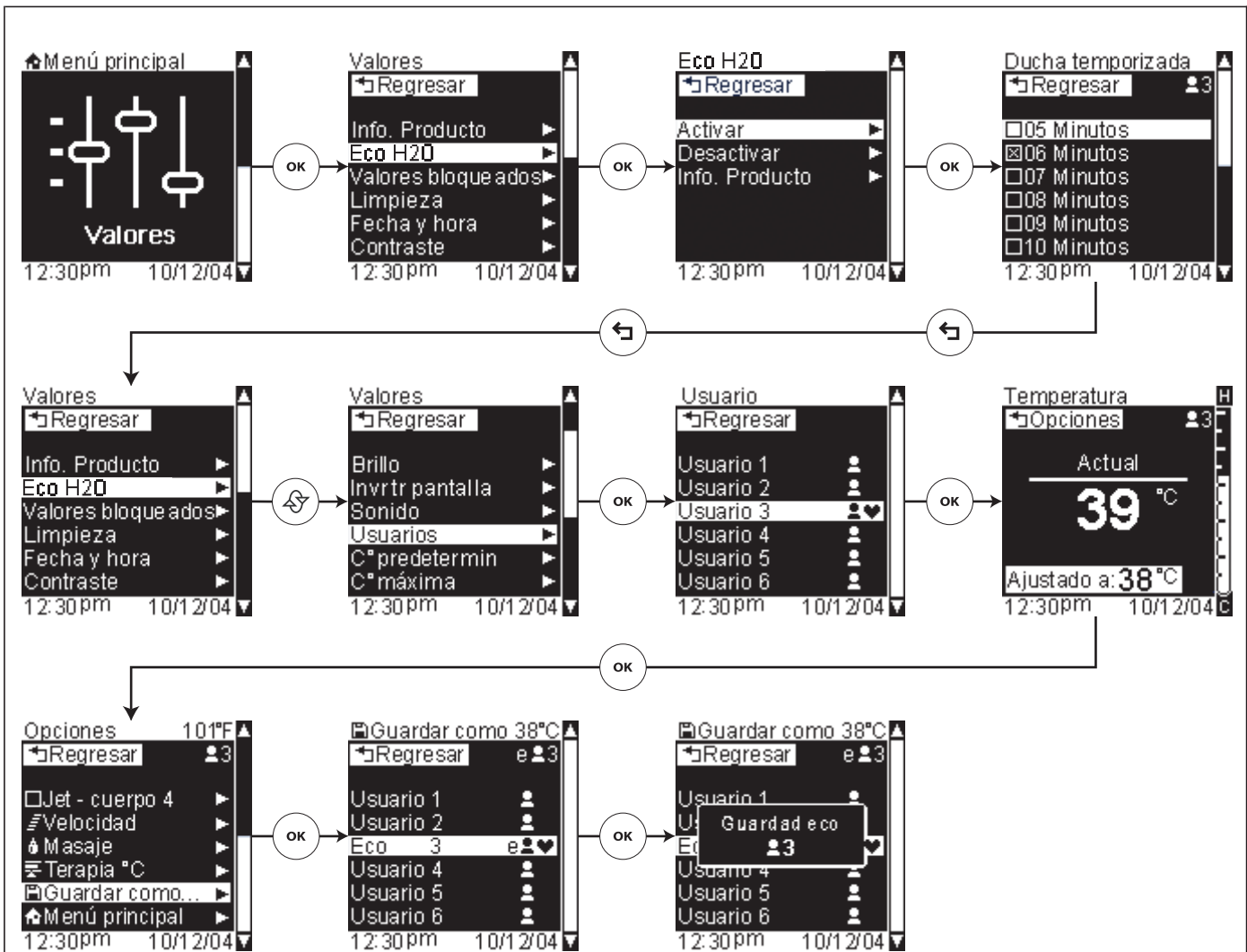

Eco H2O

Ruta de acceso: Valores > Eco H2O > ...

Esta función habilita la ducha temporizada, la función de pausa de ducha y limita el uso a sólo 2 las salidas de agua a la vez.

NOTA: Cuando Eco H2O está activada, sólo "Un" masaje estará disponible.

Todas las salidas (excepto las duchas de mano) se abrirán y permanecerán abiertas hasta que el agua llegue a la temperatura ajustada mostrada.

Una vez alcanzada la temperatura fijada, la ducha pausará para cerrar todas las salidas de agua. Un tono audible sonará antes de la pausa de ducha.

Al oprimir el [Icono OK] comienza la ducha temporizada.

La secuencia de conteo regresivo para la ducha temporizada comienza cuando la ducha continua. El temporizador regresivo se muestra en la esquina inferior derecha de la pantalla.

NOTA: Una vez que la ducha está en pausa, ya sea por el usuario o después de terminada la Purga Eco, la ducha permanecerá en pausa durante 95 segundos antes de apagar el sistema.

La ducha se puede pausar en cualquier momento oprimiendo el [Icono OK]. La ducha continua oprimiendo el [icono OK] otra vez.

Sonará un tono cuando queden dos minutos, cuando quede un minuto, y otra vez al terminar su ducha.

Eco H2O (cont.)

Una vez terminado el conteo regresivo, la ducha se cerrará.

- Para activar la función Eco H2O, a partir de la pantalla de valores, oprima el [Icono Regresar], desplácese y seleccione "Eco H2O", luego desplácese y seleccione Activar.
- Desplácese y seleccione la duración de la ducha. Esto establecerá la duración de la ducha antes de que se cierre automáticamente.

Si desea que la ducha funcione en el modo Eco H2O siempre, pare aquí. Oprima el [Icono Regresar] para regresar a las pantallas del menú principal.

Si desea guardar un perfil del usuario que utilice la ducha eco temporizada mientras el sistema tenga desactivado Eco H2O, O BIEN, si desea fijar diferentes duraciones de tiempo para diferentes usuarios, continúe con los pasos siguientes.

Esta función le permite guardar un perfil de usuario que utilice la ducha eco temporizada aún si los valores del sistema de ducha tiene desactivado el Eco H2O.

- Desplácese y seleccione "Usuarios".
- Desplácese al número de perfil de usuario que desee guardar.
- Oprima el [Icono OK] para seleccionar el perfil de usuario a guardar.
- Utilice el disco para ajustar la temperatura deseada para este perfil guardado. Oprima el [Icono OK] para fijar.
- Desplácese y seleccione "Guardar como".
- Desplácese al número de perfil de usuario que desee guardar. El icono de corazón indica el perfil de usuario actual que seleccionó anteriormente.
- Oprima el [Icono OK] para seleccionar y guardar.
- Eco H2O tiene que estar desactivado para regresar el sistema de ducha a ducha no temporizada. A partir de la pantalla de valores, oprima el [Icono Regresar], desplácese y seleccione "Eco H2O", luego desplácese y seleccione Desactivar (no se muestra).

NOTA: Los valores del sistema de ducha pueden tener el Eco H2O desactivado; todos los perfiles de usuario Eco guardados aun funcionarán como se han guardado.

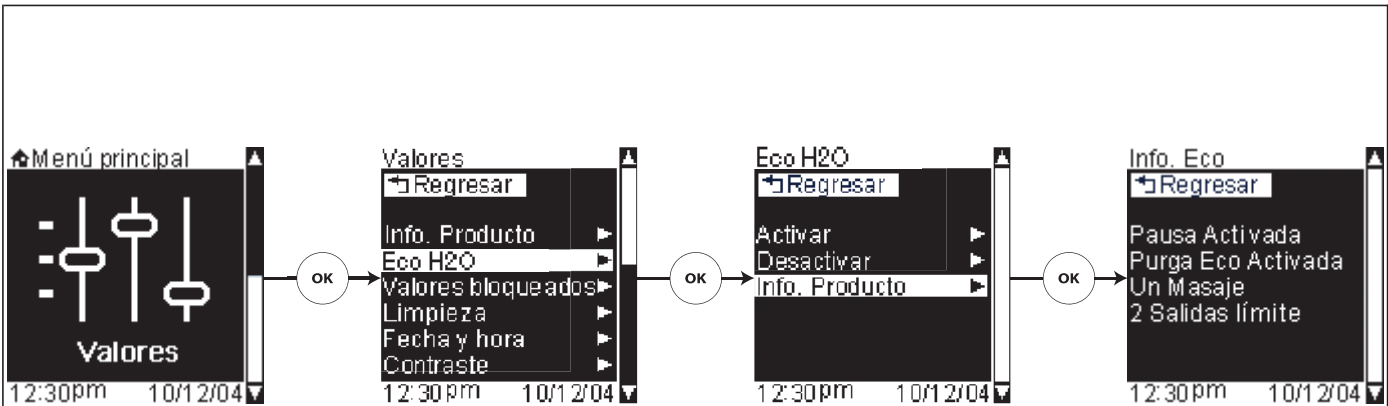

Info. Eco H2O

Ruta de acceso: Valores > Eco H2O > Info

Esta pantalla lista las funciones disponibles cuando Eco H2O está habilitado.

- Para ver las funciones Eco H2O, a partir de la pantalla de valores, oprima el [Icono Regresar], desplácese y seleccione "Eco H2O", luego desplácese y seleccione "Info".

Pausa activada Cuando Eco H2O está activado, la ducha y el temporizador regresivo pueden ponerse en pausa oprimiendo el [Icono OK]. Al oprimir otra vez el [Icono OK] continuará la ducha y el temporizador.

Purga Eco activada Esto funciona como una auto purga, con la adición de la funcionalidad de la pausa. Esta función se habilita automáticamente al activar Eco H2O y no se puede apagar. Una vez que la ducha alcanza la temperatura fijada, sonará un todo y la ducha pausará.

Un masaje Esta es la única función de masaje disponible en el modo Eco.

2 salidas límite En el modo Eco, puede haber un máximo de 2 salidas a la vez.

Info. Producto

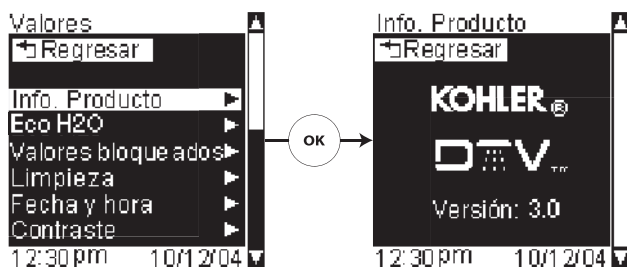

Limpieza



Info. Producto

Ruta de acceso: Valores > Info. Producto

Seleccione esta opción para ver el logo y la versión de software actualmente ejecutando en su interface.

- Desplácese y seleccione "Info. Producto" desde el menú de valores.
- Oprima el [Icono Regresar] para regresar al menú de valores.

Limpieza

Ruta de acceso: Valores > Limpieza

Esta función le permite bloquear las "teclas" o iconos de la interface para limpieza.

- Desplácese y seleccione "Limpieza" desde el menú de valores.
- Oprima el [Icono OK] para bloquear las "teclas".
- Mantenga presionado el [Icono OK] durante 10 segundos para desbloquear o después de cinco minutos las "teclas" se desbloquearán automáticamente.

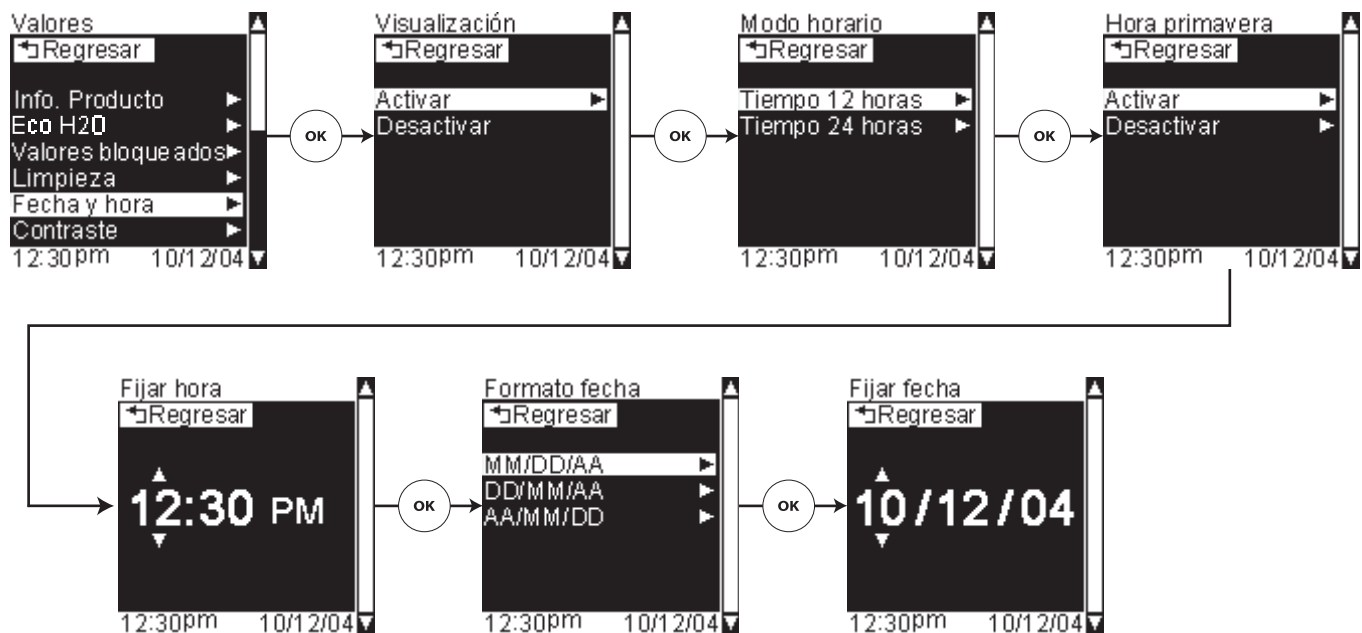

Fecha y hora

Ruta de acceso: Valores > Fecha y hora >

- Desplácese y seleccione "Fecha y hora" desde el menú de valores.

Desactive la visualización

- Seleccione la activación o desactivación de la visualización de la fecha y la hora. El valor predeterminado es Activar.
- Si selecciona Desactivar, la fecha y la hora ya no se mostrarán y la pantalla de manera predeterminada regresará al menú de valores.

Ruta de acceso: Valores > Fecha y hora > Activar > Tiempo 12 horas/ Tiempo 24 horas

Seleccione Tiempo 12 horas o 24 horas

- Si selecciona Activar la visualización, continúe para seleccionar la hora en tiempo de 12 horas o 24 horas.

Fije la hora

NOTA: Para la hora en tiempo de 12 horas, el valor de la hora controla AM o PM.

- Después de seleccionar la hora en tiempo de 12 ó 24 horas, gire el disco para cambiar la hora. Oprima el [Icono OK] para fijar la hora. Repita el procedimiento para el valor de minutos.
- Una vez fija la hora, aparecerá la pantalla Formato fecha.

Fije la fecha

- Gire el disco para seleccionar su formato de fecha preferido. **MM/DD/AA:** Mes / Día / Año, **DD/MM/AA:** Día / Mes / Año, o bien **AA/MM/DD:** Año / Mes / Día.
- Una vez seleccionado el formato, gire el disco para fijar el mes, día y año. Oprima el [Icono OK] para fijar cada número y proceder al número siguiente.
- Una vez fija la fecha, presione el [Icono OK]. Ahora regresará al menú de valores.

Ajuste el contraste

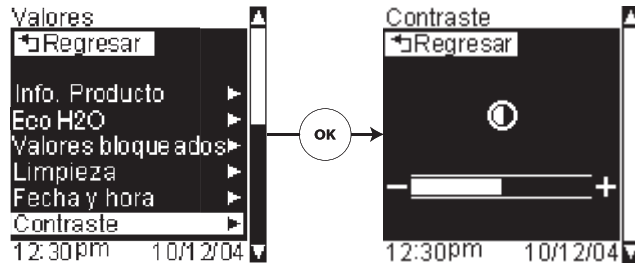

Ajuste el brillo

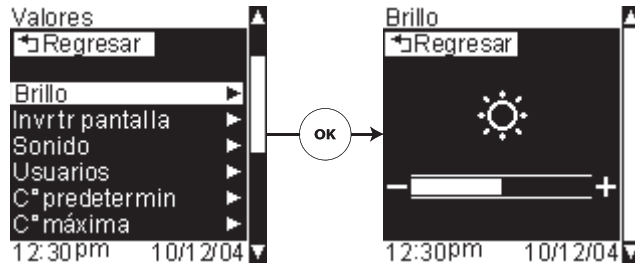

Contraste y brillo

Ruta de acceso: Valores > Contraste

- Desplácese y seleccione "Contraste" desde el menú de valores.
- Utilice el disco para ajustar el contraste de la pantalla al nivel deseado y oprima el [Icono OK] para fijar el valor.

Ruta de acceso: Valores > Brillo

- Desplácese y seleccione "Brillo" desde el menú de valores.
- Utilice el disco para ajustar el brillo de la pantalla al nivel deseado y oprima el [Icono OK] para fijar el valor.

Invierta los colores de pantalla

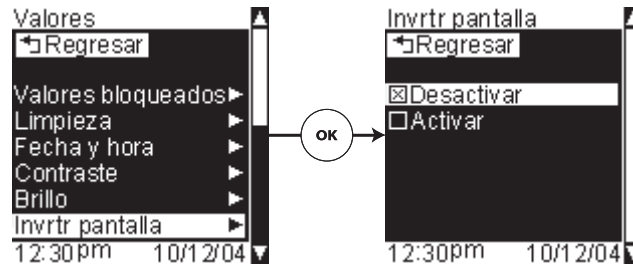

Ajuste el volumen

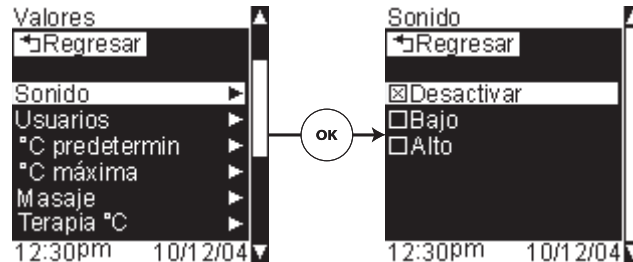

Invrtr pantalla

Ruta de acceso: Valores > Invrtr pantalla > Desactivar

De manera predeterminada Invrtr pantalla está Desactivada. Cuando se selecciona "Desactivar", la pantalla tiene un fondo azul con texto e iconos en blanco.

- Desplácese y seleccione "Invrtr pantalla" desde el menú de valores.
- Para seleccionar este valor, use el disco para desplazarse a "Desactivar", presione el [Icono OK] para seleccionar.

Ruta de acceso: Valores > Invrtr pantalla > Activar

Cuando la función Invertir pantalla está Activada, la pantalla tiene un fondo blanco con texto e iconos en azul.

- Para seleccionar este valor, use el disco para desplazarse a "Activar", presione el [Icono OK] para seleccionar.

Volumen del sonido

Ruta de acceso: Valores > Sonido > Desactivar, Bajo o Alto

De manera predeterminada el sonido está en "Alto".

Utilice esta función para apagar o ajustar el volumen de los bips de la interface.

- Desplácese y seleccione "Sonido" desde el menú de valores.
- Desplácese a Desactivar, Bajo o Alto y presione el [Icono OK] para seleccionar.

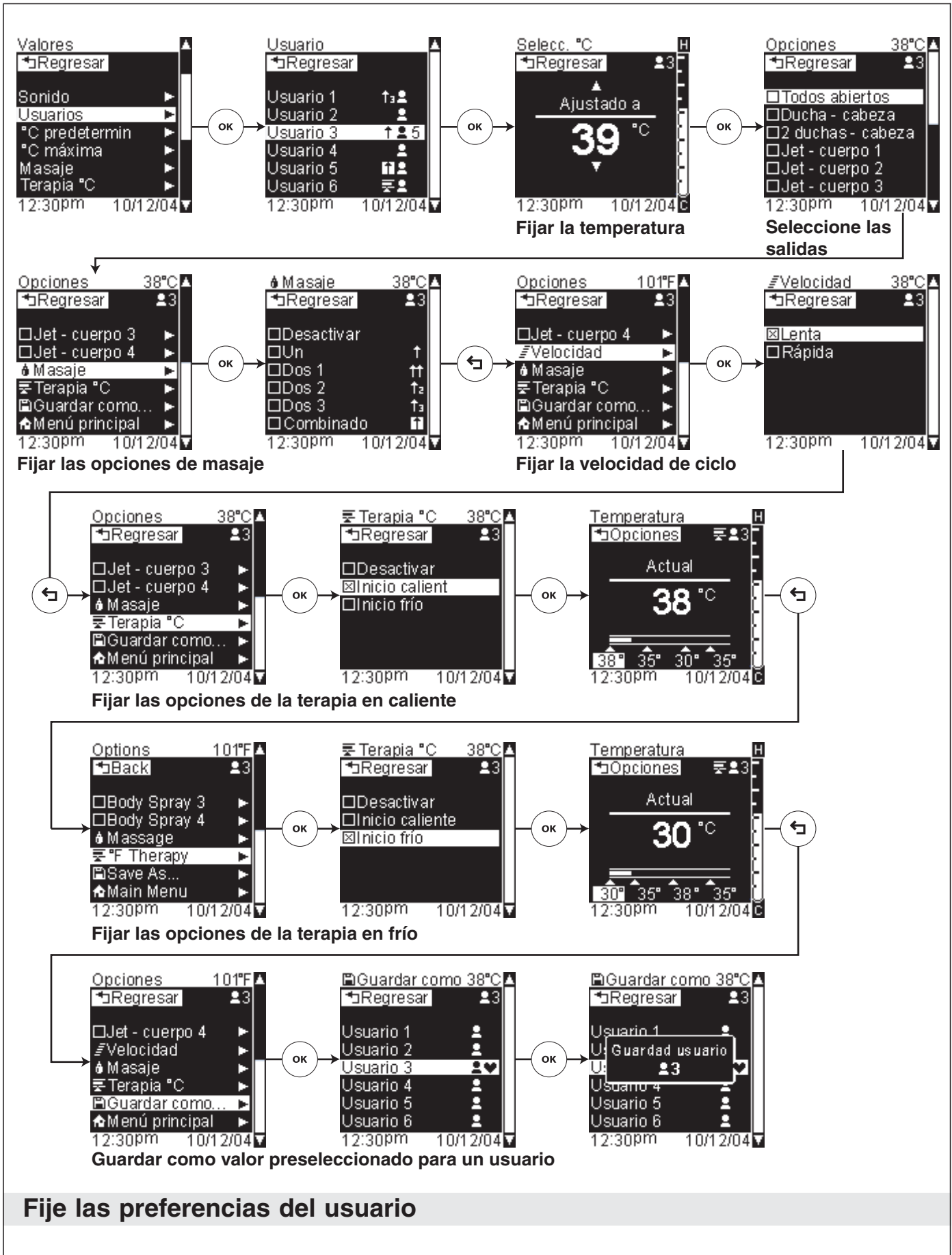

Fije las preferencias del usuario (cont.)

- Desplácese y seleccione "Usuarios" desde el menú de valores.
- Desplácese al número de usuario que desee y presione el [Icono OK] para seleccionar.

NOTA: No tiene que seleccionar todos los valores en este momento. Puede desplazarse a "Guardar como..." en cualquier momento para guardar los valores actuales.

Fijar la temperatura

- Utilice el disco para fijar la temperatura deseada, presione el [Icono OK].

Seleccione las salidas

NOTA: Los elementos marcados están activados y los no marcados están desactivados.

- Utilice el disco para resaltar la salida deseada, presione el [Icono OK] para activar o desactivar la salida resaltada.
- Repita el procedimiento para las salidas restantes según desee.

Fijar las opciones de masaje

NOTA: Las salidas disponibles variarán dependiendo de la configuración elegida.

- Desplácese a una salida, tal como "Ducha - cabeza", presione el [Icono OK] para activar o desactivar la salida. Los elementos marcados estarán activados.
- Una vez que todas las salidas deseadas estén activadas, desplácese a "Masaje" y presione el [Icono OK] para seleccionar. Si el [Icono No] está presente y no puede seleccionar "Masaje", consulte la sección "Active las funciones de masaje".
- Desplácese y seleccione el diseño del ciclo de masaje que desee. Para obtener más detalle sobre los diseños de los ciclos, consulte la sección sobre su configuración particular de ducha: "Frontal", "Rinconera", "Relajante", "En línea", "Lluvia", "Envolvente" o "Personalizada".
- Oprima el [Icono Regresar] para regresar al menú de opciones.

Fijar la velocidad de ciclo

- Para cambiar la velocidad del ciclo de masaje, desplácese y seleccione "Velocidad".
- Utilice el disco para seleccionar "Lenta" o "Rápida" presionando el [Icono OK].
- Oprima el [Icono Regresar] para regresar al menú de opciones.

Fijar las opciones de terapia en caliente

NOTA: Sólo se puede guardar una terapia de temperatura por usuario a la vez. Puede guardar una Terapia en caliente o bien una Terapia en frío.

- Para personalizar los valores de la terapia de temperatura en caliente, desplácese y seleccione "Terapia °C". Si el [Icono No] está presente y no puede seleccionar "Terapia °C", consulte la sección "Active la terapia de temperatura".
- Desplácese y seleccione "Inicio caliente". Verá una pantalla de temperatura con diferentes opciones de temperatura en la parte inferior.

NOTA: Al ajustar las temperaturas, los valores de la segunda y cuarta temperatura siempre serán los mismos; si ajusta una temperatura, la otra se actualiza automáticamente al valor nuevo.

- Para ajustar los valores de temperatura, use el disco para cambiar la temperatura y presione el [Icono OK] para fijar y avanzar a la siguiente temperatura. Repita el procedimiento para cada valor de temperatura.
- Oprima el [Icono Regresar] para regresar al menú de opciones.

Fijar las opciones de terapia en frío

NOTA: Sólo se puede guardar una terapia de temperatura por usuario a la vez. Puede guardar una Terapia en frío o bien una Terapia en caliente.

Fije las preferencias del usuario (cont.)

- Para personalizar los valores de la terapia de temperatura en frío, desplácese y seleccione "Terapia °C". Si el [Icono No] está presente y no puede seleccionar "Terapia °C", consulte la sección "Active la terapia de temperatura".
- Desplácese y seleccione "Inicio frío". Verá una pantalla de temperatura con diferentes opciones de temperatura en la parte inferior.

NOTA: Al ajustar las temperaturas, los valores de la segunda y cuarta temperatura siempre serán los mismos; si ajusta una temperatura, la otra se actualiza automáticamente al valor nuevo.

- Para ajustar los valores de temperatura, use el disco para cambiar la temperatura y presione el [Icono OK] para fijar y avanzar a la siguiente temperatura. Repita el procedimiento para cada valor de temperatura.
- Oprima el [Icono Regresar] para regresar al menú de opciones.

Guardar como valor preseleccionado para un usuario

- Para guardar los valores actuales, desplácese y seleccione "Guardar como...", luego desplácese y seleccione un número de usuario. Una vez guardado, la pantalla de confirmación confirmará el número de usuario elegido.

Fije la temperatura predeterminada

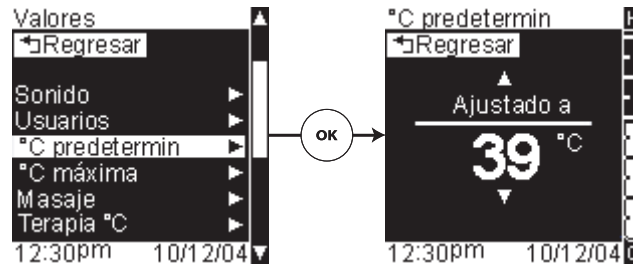

Fije la temperatura máxima

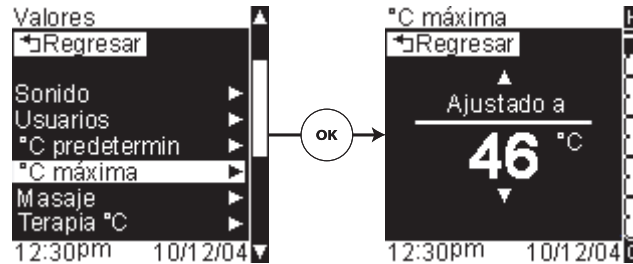

Fijar la temperatura predeterminada

Ruta de acceso: Valores > °C predetermin

Esta función fija la temperatura del agua para la ducha normal. El valor predeterminado en fábrica es de 102°F (39°C).

- Desplácese y seleccione "°C predetermin" desde el menú de valores.
- Utilice el disco para ajustar la temperatura predeterminada. Oprima el [Icono OK] para fijar.

Fijar la temperatura máxima

Ruta de acceso: Valores > °C máxima

Esta función le permite fijar un límite máximo de la temperatura del agua de hasta 120°F (49°C). El valor predeterminado en fábrica es de 115°F (46°C).

- Desplácese y seleccione "°C máxima" desde el menú de valores.
- Utilice el disco para ajustar el límite máximo de la temperatura del agua. Oprima el [Icono OK] para fijar.

Active la función de masaje



Active las funciones de masaje

Ruta de acceso: Valores > Masaje > Activar

¡IMPORTANTE! Por favor lea la información siguiente sobre los posibles riesgos asociados con el masaje.

Consulte a su médico antes del tratamiento de hidroterapia, especialmente si está embarazada, tiene cáncer o enfermedad del corazón.

Como con muchos tipos de terapias y masajes, el hidromasaje puede presentar riesgos si la persona tiene ciertas enfermedades. Consulte con su médico para determinar si el hidromasaje es adecuado para su caso cuando una condición es persistente o recurrente.

Las personas de edad avanzada y los niños pequeños pueden ser más susceptibles de quedar exhaustos por demasiado calor y deben evitar tratamientos de calor prolongados de cuerpo completo.

Activación de la función de masaje

NOTA: De manera predeterminada las funciones de masaje están Desactivadas. Para que esta función esté disponible para utilizarla mientras se ducha, primero se debe activar en el menú de valores.

NOTA: Pueden existir variaciones de temperatura durante el modo de masaje, dependiendo de la instalación particular.

- Desplácese y seleccione "Masaje" desde el menú de valores.
- Para activar las funciones de masaje, use el disco para desplazarse a "Activar" y presione el [Icono OK].
- Una vez activado/desactivado, oprima el [Icono Regresar] hasta que regrese al menú de valores.

Active la terapia de temperatura



Active la terapia de temperatura

Ruta de acceso: Valores > Terapia °C

¡IMPORTANTE! ¡Por favor lea la información siguiente sobre los posibles riesgos asociados con la terapia de temperatura!

Consulte a su médico antes del tratamiento de hidroterapia, especialmente si está embarazada, tiene cáncer o enfermedad del corazón.

No se recomienda la exposición prolongada al calor para quienes padecen de diabetes, mujeres embarazadas o personas con presión arterial anormalmente alta o baja.

Las personas de edad avanzada y los niños pequeños pueden ser más susceptibles de quedar exhaustos por demasiado calor y deben evitar tratamientos de calor prolongados de cuerpo completo.

Activación de la terapia de temperatura

NOTA: De manera predeterminada la terapia de temperatura está Desactivada. Para que esta función esté disponible para utilizarla mientras se ducha, primero se debe activar en el menú de valores.

- Desplácese y seleccione "Terapia °C" desde el menú de valores.
- Para activar las funciones de la terapia de temperatura, use el disco para desplazarse a "Activar" y presione el [Icono OK].
- Una vez activado/desactivado, oprima el [Icono Regresar] hasta que regrese al menú de valores.

Función de atenuación automática

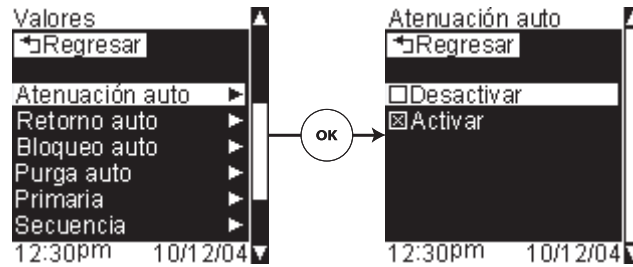

Función de retorno automático

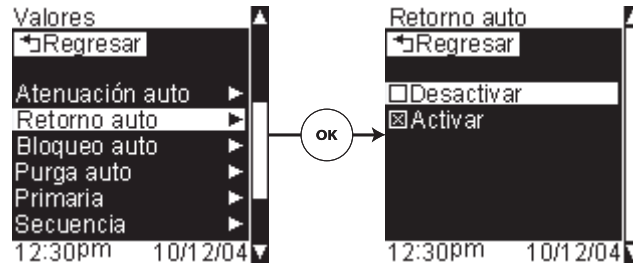

Atenuación auto

Ruta de acceso: Valores > Atenuación auto > Activar o Desactivar

El valor predeterminado es Activado.

Esta función hace que la pantalla y las luces de los iconos se atenúen después de 30 segundos de inactividad.

- Desplácese y seleccione "Atenuación auto" desde el menú de valores.
- Seleccione Activar para fijar la atenuación automática de la interface cuando esté en uso.
- Seleccione Desactivar para desactivar la función de atenuación automática.

Retorno auto

Ruta de acceso: Valores > Retorno auto > Activar o Desactivar

El valor predeterminado es Activado.

Si se utiliza dentro de las pantallas de opciones de ducha, después de 30 segundos de inactividad, la pantalla retornará a la pantalla de ajuste de la temperatura.

Si se utiliza dentro de las pantallas de valores, después de 30 segundos de inactividad, la pantalla retornará a la pantalla de temperatura.

- Desplácese y seleccione "Retorno auto" desde el menú de valores.
- Seleccione Activar para fijar el retorno automático de la interface.
- Seleccione Desactivar para desactivar la función de retorno automático.

Función de bloqueo automático

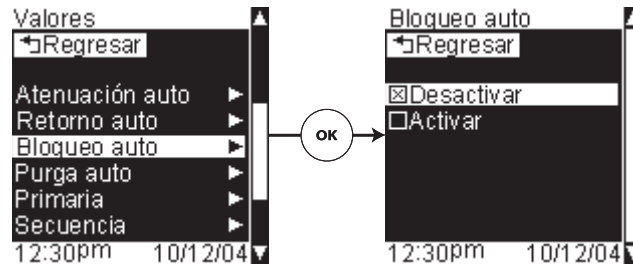

Función de purga automática

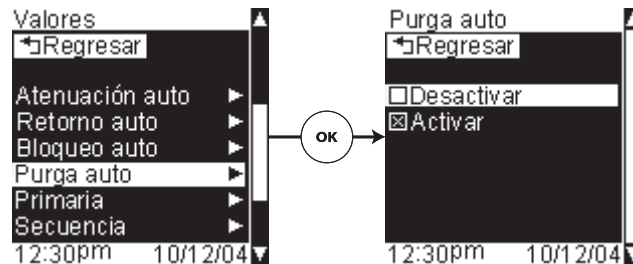

Bloqueo auto

Ruta de acceso: Valores > Bloqueo auto > Activar o Desactivar

De manera predeterminada la función de bloqueo automático está Desactivada.

Esta función es para instalaciones donde se utilizan ambas interfaces, la primaria (interior de la ducha) y la auxiliar (exterior de la ducha).

Cuando la función de bloqueo automático está activada, la interface auxiliar estará inhabilitada de toda funcionalidad con la excepción del [Icono de encendido] una vez que se activa la interface primaria, ya sea presionando un icono o girando el disco.

- Desplácese y seleccione "Bloqueo auto" desde el menú de valores.
- Para activar la función de bloqueo automático, use el disco para desplazarse a "Activar" y presione el [Icono OK].

Purga auto

Ruta de acceso: Valores > Purga auto > Activar o Desactivar

De manera predeterminada la función de purga automática está Desactivada.

Esta función abre todas las salidas de agua, excepto las duchas de mano, hasta alcanzar la temperatura fijada. Una vez alcanzada la temperatura fijada, prevalecerá el valor preseleccionado para el usuario. La función de purga automática sólo se activará si la ducha ha estado inactiva durante 30 minutos o más.

- Desplácese y seleccione "Purga auto" desde el menú de valores.
- Para activar la función de purga automática, use el disco para desplazarse a "Activar" y presione el [Icono OK].

Seleccione la salida primaria

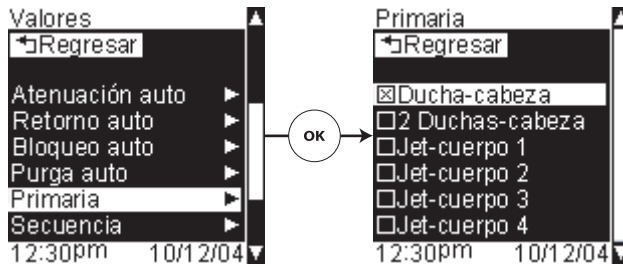

Fijar secuencia de ciclo

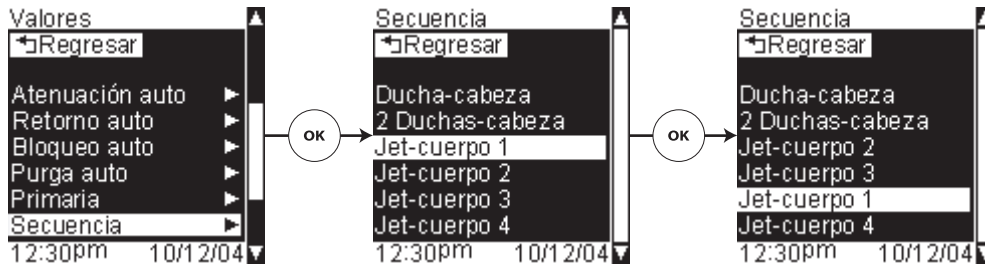

Seleccione la salida primaria- Sólo personalizada

Ruta de acceso: Valores > Primaria

Esto selecciona la salida que el usuario utilizará para las duchas normales. Esta es la salida que estará abierta constantemente, generalmente identificada como "Ducha - cabeza".

Esta salida no ciclará durante el masaje.

- Desplácese y seleccione "Primaria" desde el menú de valores.
- Desplácese a la salida de agua que desee designar como la salida primaria.
- Oprima el [Icono OK] para fijar la salida primaria.

Cambie la secuencia de la lista de salidas

Ruta de acceso: Valores > Secuencia

Esta función le permite ajustar la secuencia de visualización de las salidas.

NOTA: De manera predeterminada, las salidas ciclan según la secuencia mostrada. Cambiar la secuencia de visualización **no** cambiará la secuencia del ciclo.

- Desplácese y seleccione "Secuencia" desde el menú de valores.
- Para cambiar la posición de una salida en la secuencia, desplácese al nombre de la salida y oprima el [Icono OK] para seleccionar la salida.
- Use el disco para mover la salida hacia arriba o hacia abajo en la secuencia.
- Oprima el [Icono OK] para colocar esa salida en su nueva posición.
- Repita el procedimiento para otras salidas según desee.

Agregar / eliminar salida

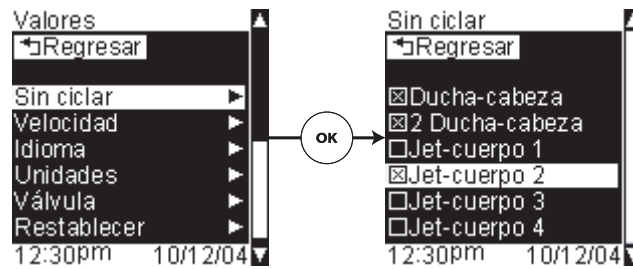

Seleccione la velocidad del ciclo

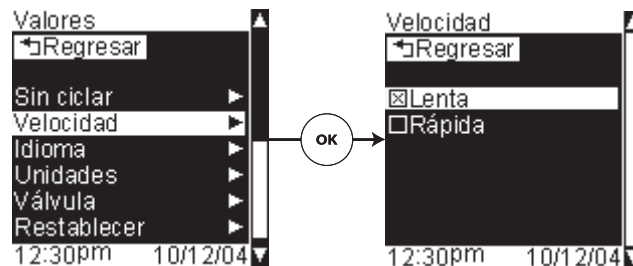

Agregar/eliminar salidas del diseño de ciclo (Para las funciones de masaje)

Ruta de acceso: Valores > Sin ciclar

Esta función selecciona las salidas que no ciclarán cuando se activan las funciones de masaje. Sólo ciclarán las salidas designadas como jet - cuerpo o WaterTile, todas las demás salidas estarán seleccionadas como sin ciclar.

NOTA: Al seleccionar salidas designadas a ciclar limitará sus funciones de masaje.

- Desplácese y seleccione "Sin ciclar" desde el menú de valores.
- Utilice el disco para desplazarse por las salidas. Oprima el [Icono OK] para seleccionar las salidas que no desea que ciclen.
- Cuando una salida seleccionada está resaltada, el oprimir el [Icono OK] cancelará la selección de la salida y permitirá que la salida cicle.

Velocidad de ciclo (Para las funciones de masaje)

Ruta de acceso: Valores > Velocidad > Lenta o Rápida

Estos valores ajustan la velocidad del ciclo de las salidas durante las funciones de masaje. El valor predeterminado es "Lenta".

- Desplácese y seleccione "Velocidad" desde el menú de valores.
- Utilice el disco para elegir "Lenta" o "Rápida".
- Oprima el [Icono OK] para fijar la velocidad de ciclo.

Seleccione un idioma

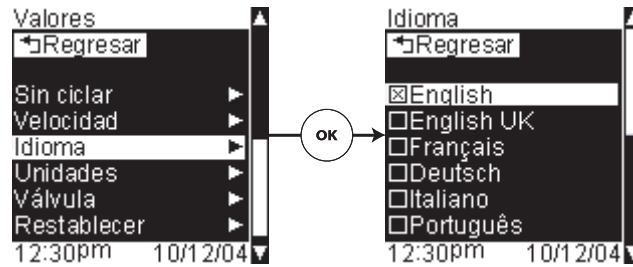

Seleccione la unidad de temperatura

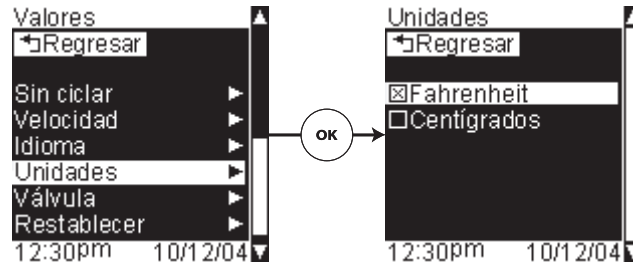

Seleccione un idioma

La interface le da la opción de visualización en siete diferentes idiomas.

Los idiomas disponibles son:

- Inglés
- Inglés británico
- Francés
- Alemán
- Italiano
- Portugués
- Español

Selección de un idioma

- Desplácese y seleccione "Idioma" desde el menú de valores.
- Use el disco para desplazarse y resaltar un idioma.
- Oprima el [Icono OK] para seleccionar el idioma.

Seleccione la unidad de temperatura

Ruta de acceso: Valores > Unidades

- Desplácese y seleccione "Unidades" desde el menú de valores.
- Utilice el disco para elegir mostrar las temperaturas en Fahrenheit o Centígrados.
- Oprima el [Icono OK] para fijar la unidad de temperatura.

Fijar las configuraciones de válvula - Opciones preseleccionadas

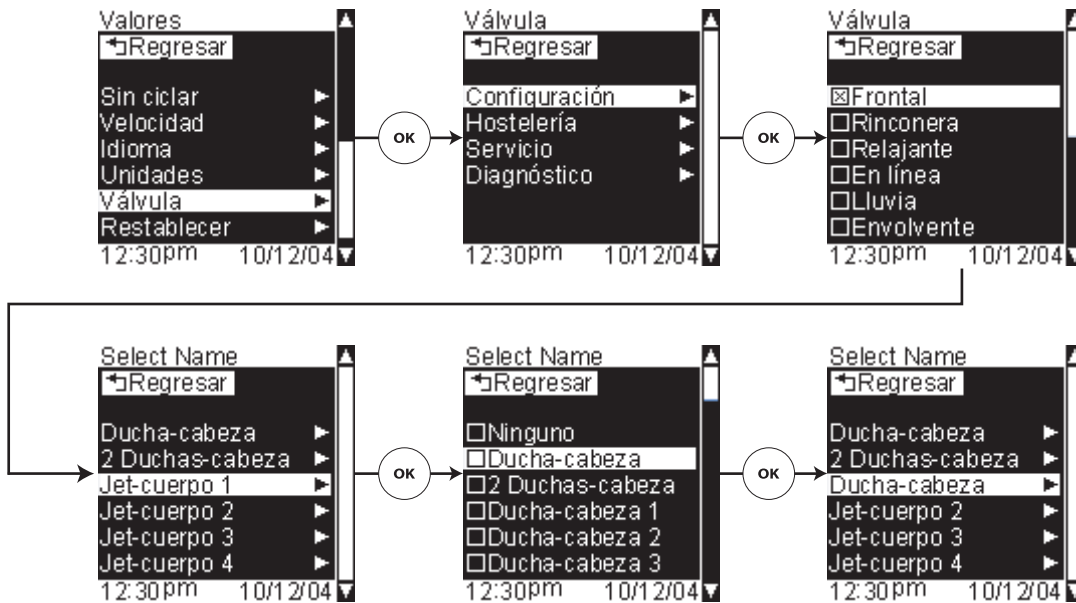

Fijar las configuraciones de válvula - Opciones preseleccionadas

- Desplácese y seleccione "Válvula" desde el menú de valores.
- Desplácese y seleccione la configuración de su ducha. Consulte la sección "Configuraciones". Para configuraciones personalizadas, continúe en "Fijar las configuraciones de válvula - Opciones personalizadas".

NOTA: La pantalla de seleccionar nombre enumera los nombres de las salidas de salida 1 a salida 6. Esta pantalla sólo le permite cambiar el nombre de la visualización de las salidas y no cambiará la secuencia de ciclo.

- **Si los nombres de visualización de las salidas enumeradas son correctas para su sistema:** Oprima el [Icono Regresar] hasta que regrese al menú principal.
- **Para cambiar el nombre de visualización de una salida:** Desplácese y seleccione la salida a la que desea cambiarle el nombre. Utilice el disco para desplazarse en la lista de opciones de salidas disponibles (consulte la lista de la sección "Fijar las configuraciones de válvula - Opciones personalizadas"), resalte y oprima el [Icono OK] para seleccionar el nombre de la salida correspondiente a su configuración de ducha.
- Oprima el [Icono Regresar] hasta que regrese al menú principal.

Fijar las configuraciones de válvula - Personalizada

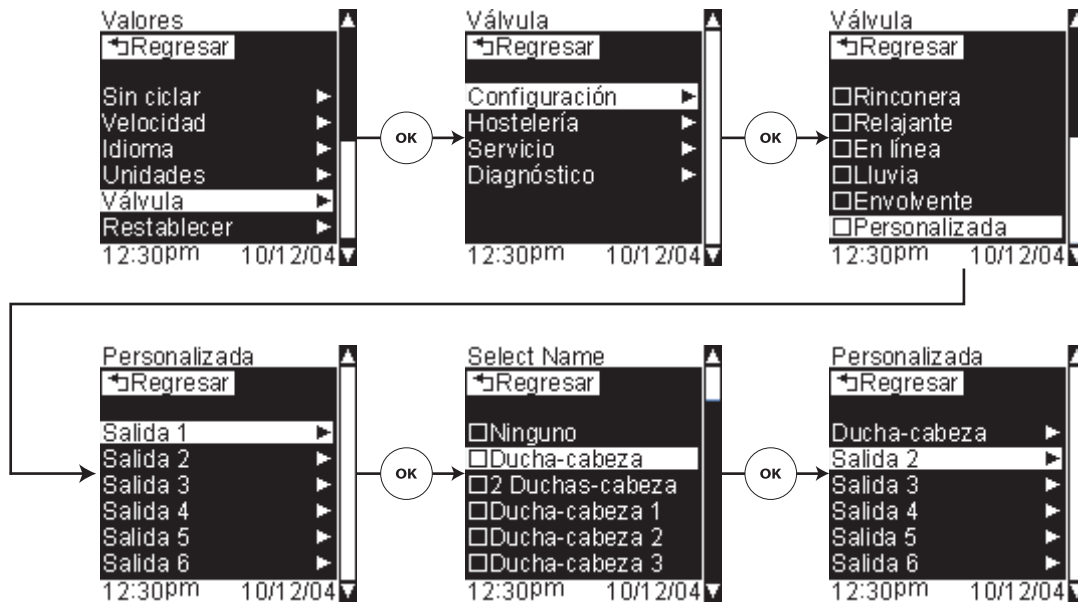

Fijar las configuraciones de válvula - Opciones personalizadas

- Desplácese y seleccione "Válvula" desde el menú de valores.
- Desplácese y seleccione "Personalizada". Para las configuraciones preprogramadas, continúe en "Fijar las configuraciones de válvula - Opciones preseleccionadas".
- Desplácese a "Salida 1" y seleccione presionando el [Icono OK].

¡IMPORTANTE! Todas las salidas no utilizadas/tapadas se deben nombrar "Ninguna".

- Utilice el disco para desplazarse en la lista de opciones de salidas disponibles (consulte la lista a continuación), resalte y oprima el [Icono OK] para seleccionar el nombre de la salida correspondiente a su configuración de ducha.
- Repita el procedimiento para todas las salidas restantes.

Opciones de salidas disponibles:

- Ninguno
- Ducha - cabeza
- 2 Cabezas de ducha
- Ducha - cabeza 1
- Ducha - cabeza 2
- Ducha - cabeza 3
- Ducha - cabeza 4
- Ducha - cabeza 5
- Ducha - cabeza 6
- Ducha - mano
- 2 Duchas - mano
- Ducha - mano 1
- Ducha - mano 2
- Ducha - mano 3
- Ducha - mano 4
- Ducha - mano 5
- Ducha - mano 6
- Jet - cuerpo

Fijar las configuraciones de válvula - Opciones personalizadas (cont.)

- 2 Jets - cuerpo
- Jet - cuerpo 1
- Jet - cuerpo 2
- Jet - cuerpo 3
- Jet - cuerpo 4
- Jet - cuerpo 5
- Jet - cuerpo 6
- Ducha - techo
- 2 Duchas - techo
- Ducha - techo 1
- Ducha - techo 2
- Ducha - techo 3
- Ducha - techo 4
- Ducha - techo 5
- Ducha - techo 6
- WaterTile
- 2 WaterTiles
- WaterTile 1
- WaterTile 2
- WaterTile 3
- WaterTile 4
- WaterTile 5
- WaterTile 6
- Ducha - cabeza WaterTile
- 2 Duchas - cabeza WaterTile
- Ducha - cabeza WaterTile 1
- Ducha - cabeza WaterTile 2
- Ducha - cabeza WaterTile 3
- Ducha - cabeza WaterTile 4
- Ducha - cabeza WaterTile 5
- Ducha - cabeza WaterTile 6
- WaterTile Lluvia
- WaterTile Lluvia 1
- WaterTile Lluvia 2
- WaterTile Lluvia 3
- WaterTile Lluvia 4

Modo Hostelería

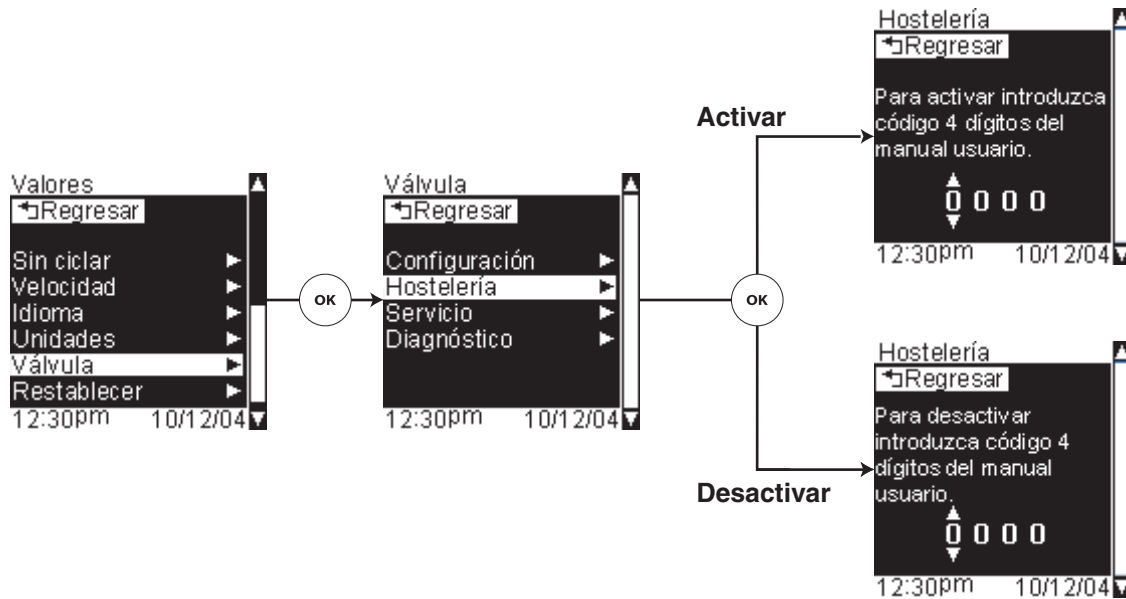

Modo Hostelería

Ruta de acceso: Valores > Válvula > Hostelería

El modo Hostelería inhabilita y elimina todas las funciones de guardar; por lo tanto, bloquea todos los valores actuales para que no se puedan cambiar, inclusive los valores preseleccionados [Icono Usuario 123] e [Icono Usuario 456].

Cuando el modo hostelería está activado, sólo están disponibles las opciones siguientes desde el menú de valores: Info. Producto, Limpieza, Hostelería y Diagnóstico.

- Desplácese y seleccione "Válvula" desde el menú de valores.
- Desplácese y seleccione "Hostelería".

Activar

- Para activar la función de hostelería, introduzca el código de 4 dígitos **1012** utilizando el disco para desplazarse al número y oprimiendo el [Icono OK] para fijar y proceder al número siguiente.

Desactivar

- Para desactivar la función de hostelería, introduzca el código de 4 dígitos **1012** utilizando el disco para desplazarse al número y oprimiendo el [Icono OK] para fijar y proceder al número siguiente.

Servicio

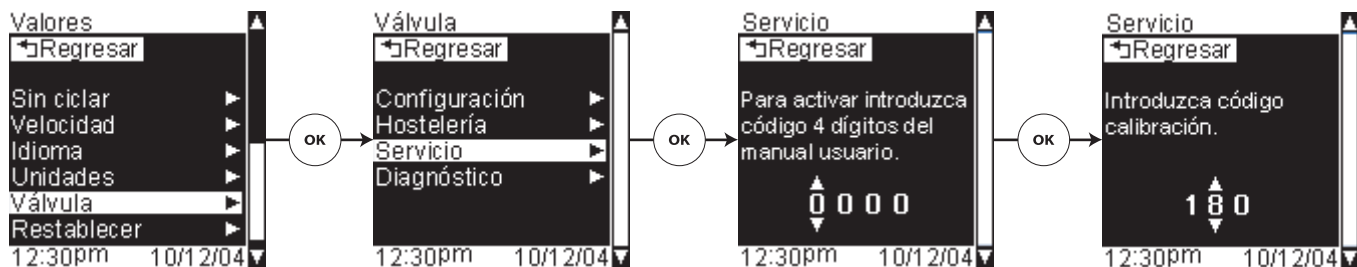

Diagnóstico



Servicio

Ruta de acceso: Valores > Válvula > Servicio

¡**IMPORTANTE!** No intente dar servicio a la válvula ni a la interface. Por favor consulte con un representante de servicio de Kohler Co. para sus necesidades de reparación.

Diagnóstico

Ruta de acceso: Valores > Válvula > Diagnóstico

Esta pantalla mostrará información correspondiente al código de error y asistirá al representante de servicio autorizado de Kohler Co. en la reparación de la válvula o interface.

- Desplácese y seleccione "Válvula" desde el menú de valores.
- Desplácese y seleccione "Diagnóstico".

Restablezca los valores de usuario



Restablezca el sistema



Función Restablecer - Valores de usuario

Ruta de acceso: Valores > Restablecer > Restab usuario > Cancelar o Restab usuarios

Esta función le permite borrar todos los valores guardados de los usuarios, sin eliminar todos los demás valores de la válvula e interface.

- Desplácese y seleccione "Restablecer" desde el menú de valores.
- Desplácese y seleccione "Restab usuario".
- Para no borrar todos los valores actuales de los usuarios, seleccione "Cancelar".
- Para borrar todos los valores de los usuarios, seleccione "Restab usuarios".

Función Restablecer - Sistema

Ruta de acceso: Valores > Restablecer > Restab sistema > Cancelar o Restab sistema

¡IMPORTANTE! Restablecer el sistema retornará la interface a los valores originales predeterminados de fábrica. Esto también borrará los valores y configuraciones personalizados.

Una vez seleccionada esta opción, se le pedirá que seleccione "Cancelar" o "Restab sistema".

- Desplácese y seleccione "Restablecer" desde el menú de valores.
- Desplácese y seleccione "Restab sistema".
- Para no borrar todos los valores actuales de la interface, seleccione "Cancelar".
- Para retornar a los valores originales, seleccione "Restab sistema".

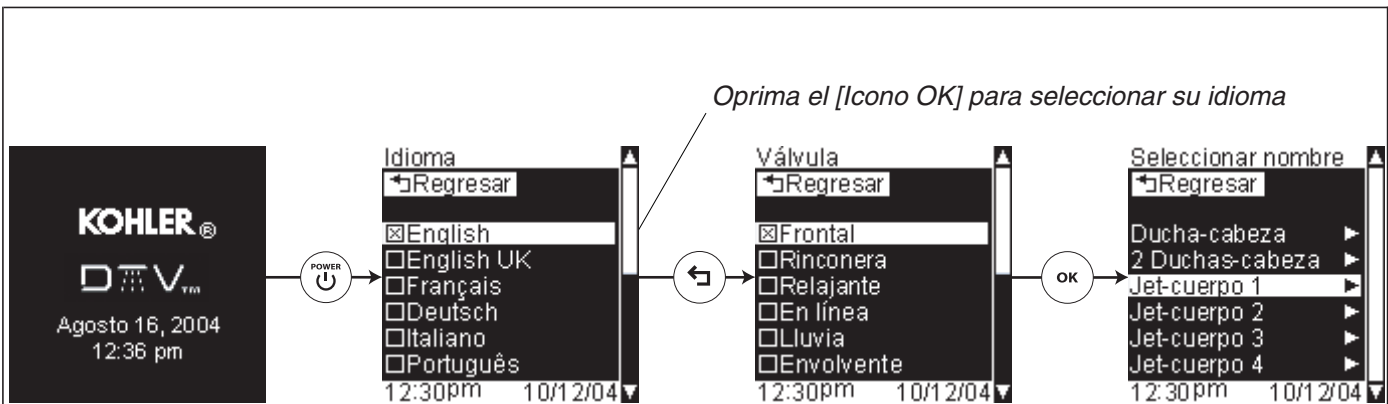

Restab sistema/Encendido inicial

Después de restablecer el sistema o durante la configuración inicial, se le pedirá que fije su idioma y la configuración de la ducha.

- Oprima el [Icono de encendido] para la interface del usuario.
- Desplácese a y seleccione su idioma presionado el [Icono OK].
- Oprima el [Icono Regresar] para continuar con el valor siguiente.
- Desplácese a y seleccione la configuración de válvulas presionado el [Icono OK]; se presentará la pantalla "Seleccionar nombre".

NOTA: La pantalla de seleccionar nombre enumera los nombres de las salidas de salida 1 a salida 6. Esta pantalla sólo le permite cambiar el nombre de la visualización de las salidas y no cambiará la secuencia de ciclo.

- **Si los nombres de visualización de las salidas enumeradas son correctas para su sistema:** Oprima el [Icono Regresar] dos veces para salir de la secuencia de configuración inicial.
- **Para cambiar el nombre de visualización de una salida:** Desplácese a y seleccione la salida a la que desea cambiarle el nombre, después desplácese a y seleccione el nuevo nombre de visualización de la salida. Consulte la sección "Fijar las configuraciones de válvulas - Opciones preseleccionadas" para obtener más información.
- Oprima el [Icono Regresar] dos veces para salir de la secuencia de configuración inicial.

Procedimiento para resolver problemas



PRECAUCIÓN: Riesgo de lesiones personales. La válvula puede tener agua caliente, tenga cuidado al drenar el agua residual.

¡IMPORTANTE! Cierre el suministro de agua y desconecte el suministro eléctrico a la válvula antes de realizar el mantenimiento de la válvula.

Se recomienda que un representante de servicio autorizado de Kohler realice todo el mantenimiento de la válvula.

Esta guía para resolver problemas está diseñada únicamente como ayuda general. Para preguntas de servicio o instalación, llame al 1-800-4-KOHLER.

Procedimiento para resolver problemas (cont.)

Tabla para resolver problemas

Síntomas	Causa probable	Acción recomendada
1. El panel de control no se ilumina.	<p>A. La fuente de alimentación eléctrica no está enchufada en el tomacorriente.</p> <p>B. La conexión de la fuente de alimentación eléctrica puede estar floja o desconectada.</p> <p>C. Las conexiones del cable de la interface pueden estar flojas o desconectadas.</p> <p>D. El interruptor de circuito se ha disparado.</p> <p>E. Puede ser necesario restablecer la memoria de la válvula.</p> <p>F. Si ninguna de las acciones recomendadas para los problemas anteriores corrige el síntoma, la válvula o la interface requiere servicio.</p>	<p>A. Enchufe la fuente de alimentación al tomacorriente.</p> <p>B. Revise todas las conexiones eléctricas a la válvula y vuelva a conectar si es necesario.</p> <p>C. Revise todas las conexiones del cable de la interface, conecte si es necesario.</p> <p>D. Restablezca la corriente eléctrica (reset) del interruptor de circuito.</p> <p>E. Desconecte y vuelva a conectar la fuente de alimentación eléctrica de la válvula.</p> <p>F. Consulte a su representante de servicio autorizado de Kohler Co.</p>
2. El indicador de encendido de la interface primaria pulsa pero no se enciende.	<p>A. Las conexiones del cable de la interface pueden estar flojas o desconectadas.</p> <p>B. Si la acción recomendada anteriormente no corrige el síntoma, la interface o la válvula requiere servicio.</p>	<p>A. Revise todas las conexiones del cable de la interface, conecte si es necesario.</p> <p>B. Consulte a su representante de servicio autorizado de Kohler Co.</p>
3. El indicador de encendido de la interface auxiliar pulsa pero no se enciende. La interface primaria funciona correctamente.	<p>A. Las conexiones del cable de la interface pueden estar flojas o desconectadas.</p> <p>B. Tal vez las interfaces tengan niveles de revisión de software diferentes.</p> <p>C. Si la acción recomendada anteriormente no corrige el síntoma, la interface o la válvula requiere servicio.</p>	<p>A. Revise todas las conexiones del cable de la interface, conecte si es necesario.</p> <p>B. Entre a la pantalla "Info. Producto" en la interface primaria y anote el número de versión. Desenchufe la interface primaria del usuario y reemplácela con la interface auxiliar del usuario. Trate de activar la ducha. Si la ducha funciona, entre a la pantalla "Info. Producto" y anote el número de versión. Si los dos números de versión no son iguales, o si la ducha no funciona, comuníquese con su representante de servicio autorizado de Kohler Co.</p> <p>C. Consulte a su representante de servicio autorizado de Kohler Co.</p>
4. La interface funciona normalmente pero no fluye agua de los componentes.	<p>A. Las conexiones de entrada/salida pueden estar obstruidas.</p> <p>B. Los suministros del agua fría y caliente no están abiertos.</p>	<p>A. Verifique que no haya suciedad u obstrucciones en las entradas y las salidas. Limpie las rejillas de entrada. Consulte la sección "Limpie las rejillas de entrada" de la Guía del usuario de la válvula.</p> <p>B. Abra el suministro de agua a la válvula.</p>

Procedimiento para resolver problemas (cont.)

Tabla para resolver problemas

Síntomas	Causa probable	Acción recomendada
	<p>C. Puede ser necesario restablecer la memoria de la válvula.</p> <p>D. Error del sistema.</p> <p>E. Si ninguna de las acciones recomendadas para los problemas anteriores corrige el síntoma, la válvula requiere servicio.</p>	<p>C. Desconecte y vuelva a conectar la fuente de alimentación eléctrica de la válvula.</p> <p>D. Vea si la interface del usuario tiene un código de error. Consulte la sección "Diagnóstico" en la Guía del usuario de la interface digital.</p> <p>E. Consulte a su representante de servicio autorizado de Kohler Co.</p>
5. La temperatura máxima de la mezcla está muy caliente o muy fría.	<p>A. Valor de temperatura máxima incorrecto.</p> <p>B. Si la acción recomendada anteriormente no corrige el síntoma, la interface o la válvula requiere servicio.</p>	<p>A. Consulte la sección "Fijar la temperatura máxima" en la Guía del usuario de la interface digital.</p> <p>B. Consulte a su representante de servicio autorizado de Kohler Co.</p>
6. Flujo continuo.	<p>A. El sistema no se apaga.</p>	<p>A. Cierre el suministro de agua y desconecte el suministro eléctrico, y comuníquese con su representante de servicio autorizado de Kohler Co.</p>
7. El modo de masaje se apaga pero el agua continúa fluyendo de la cabeza o cabezas de ducha.	<p>A. Caudales dispares entre las salidas de la válvula.</p> <p>B. Fluctuación de la presión de entrada.</p> <p>C. Diferencia de presión mayor que 5 psi (34,5 kPa) entre los suministros de agua caliente y fría.</p>	<p>A. Verifique que la instalación tenga un jet - cuerpo por salida de válvula y que utilice jets - cuerpo de la misma capacidad de flujo. Si es necesario, comuníquese con el instalador para verificar la instalación.</p> <p>B. Instale reguladores de presión en las líneas de suministro.</p> <p>C. Instale reguladores de presión para que los suministros estén dentro de 5 psi (34,5 kPa) uno del otro.</p>
8. Sólo agua fría fluye de las salidas.	<p>A. El suministro de agua caliente no está abierto o no está conectado a la entrada de la válvula.</p> <p>B. La entrada de agua caliente está obstruida.</p> <p>C. Si ninguna de las acciones recomendadas para los problemas anteriores corrige el síntoma, la válvula requiere servicio.</p>	<p>A. Verifique que el suministro de agua caliente esté abierto y conectado a la entrada de la válvula.</p> <p>B. Verifique que la rejilla de entrada del agua caliente no tenga obstrucciones. Limpie o reemplace la rejilla de entrada. Consulte la Guía del usuario de la válvula.</p> <p>C. Consulte a su representante de servicio autorizado de Kohler Co.</p>
9. Caudal reducido o fluctuante. La válvula funciona correctamente.	<p>A. Las conexiones de entrada/salida pueden estar obstruidas.</p>	<p>A. Verifique que no haya suciedad u obstrucciones en las entradas y las salidas. Limpie las rejillas de entrada. Consulte la sección "Limpie las rejillas de entrada".</p>

Procedimiento para resolver problemas (cont.)

Tabla para resolver problemas

Síntomas	Causa probable	Acción recomendada
	<p>B. La presión de salida de agua es baja.</p> <p>C. Flujo fluctuante.</p> <p>D. Si ninguna de las acciones recomendadas para los problemas anteriores corrige el síntoma, la válvula requiere servicio.</p>	<p>B. Verifique que el caudal esté al mínimo requerido o más alto. Consulte la sección "Especificaciones" en la Guía del usuario de la válvula.</p> <p>C. Verifique que las presiones dinámicas de entrada estén dentro de las especificaciones. Consulte la sección "Especificaciones".</p> <p>D. Consulte a su representante de servicio autorizado de Kohler Co.</p>
<p>10. Cambio o altibajas en la temperatura de mezcla.</p>	<p>A. La temperatura del agua fluctúa.</p> <p>B. Fluctuación de la temperatura del suministro de agua caliente.</p> <p>C. Diferencia de presión mayor que 5 psi (34,5 kPa) entre los suministros de agua caliente y fría.</p> <p>D. Si ninguna de las acciones recomendadas para los problemas anteriores corrige el síntoma, la válvula requiere servicio.</p>	<p>A. Verifique que los diferenciales de temperatura de entrada sean suficientes. Consulte la sección "Especificaciones".</p> <p>B. Verifique y haga los ajustes necesarios.</p> <p>C. Instale reguladores de presión para que los suministros estén dentro de 5 psi (34,5 kPa) uno del otro.</p> <p>D. Consulte a su representante de servicio autorizado de Kohler Co.</p>
<p>11. Fuga de agua en la válvula. PRECAUCIÓN: Riesgo de lesiones personales o daños al producto. Desconecte la energía eléctrica principal y cierre el suministro de agua.</p>	<p>A. Las conexiones no están aseguradas.</p> <p>B. Los sellos están gastados o dañados.</p> <p>C. Fuga interna.</p>	<p>A. Revise todas las conexiones. Realice los ajustes necesarios.</p> <p>B. Adquiera el paquete de sellos de servicio y cambie todos los sellos.</p> <p>C. La unidad requiere reconstrucción. Consulte a su representante de servicio autorizado de Kohler Co.</p>
<p>12. Sólo sale agua caliente, la válvula se apaga.</p>	<p>A. Las líneas de agua fría y caliente están invertidas.</p>	<p>A. Intercambie las conexiones de los suministros del agua fría y caliente. Verifique que el suministro de agua caliente esté conectado a la entrada identificada con la letra "H" y que el suministro de agua fría esté conectado a la entrada identificada con la letra "C."</p>

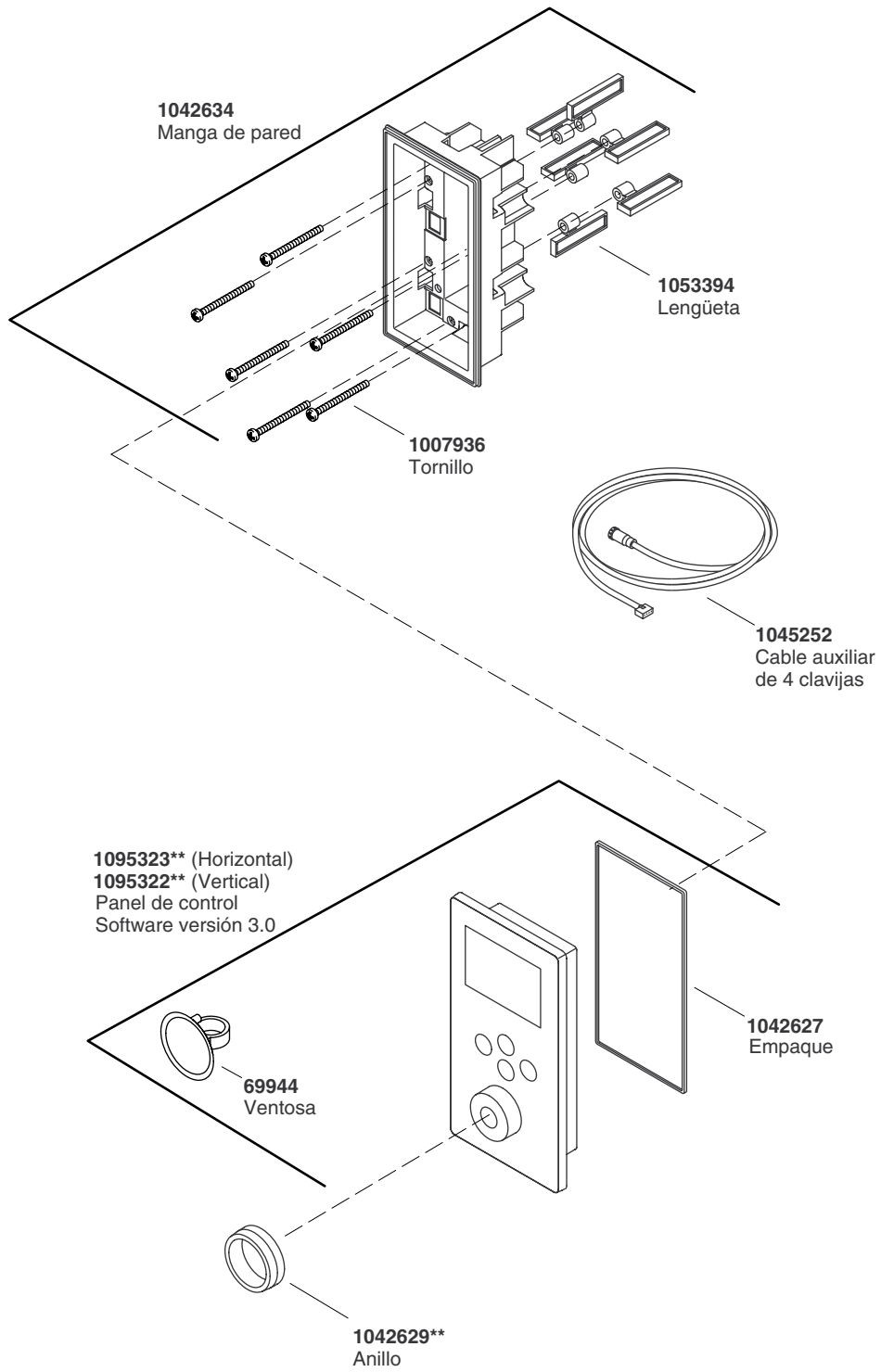

**Se debe especificar el código del acabado/color con el pedido.

Piezas de repuesto

USA/Canada: 1-800-4KOHLER

México: 001-877-680-1310

kohler.com

THE BOLD LOOK
OF **KOHLER**®

©2009 Kohler Co.

1043184-5-E